

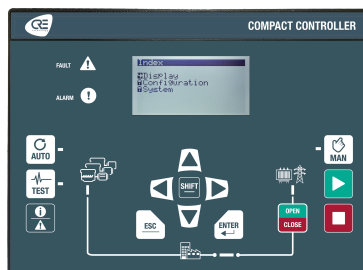

MANUEL DE L'OPÉRATEUR

MASTER COMPACT 1B



CRE TECHNOLOGY
Zone des Templiers - SOPHIA ANTIPOLIS
130 allée Charles-Victor Naudin
06410 BIOT - FRANCE
Phone: +33 (0)4.92.38.86.82
www.cretechnology.com
info@cretechnology.com

COPYRIGHT © CRE TECHNOLOGY. ALL RIGHTS RESERVED

TABLE DES MATIÈRES

LISTE DES ILLUSTRATIONS.....	4
DESCRIPTION.....	6
Face avant.....	6
Face arrière.....	9
Montage sur panneau.....	10
Exigences UL.....	12
UTILISATION.....	14
Mot de passe.....	14
LCD.....	15
Câblage.....	17
Entrées logiques.....	24
Sorties logiques/relais.....	26
Entrées analogiques.....	27
Hystérésis (entrée logique).....	32
Hystérésis.....	33
PARAMÈTRES.....	35
Disjoncteurs.....	35
Synchronisation.....	39
Rampe de lestage/délestage.....	42
Régulation kW/kVAR.....	43
Protections.....	44
Événements.....	47
Boucle de régulation PID.....	48
PARAMÈTRES AVANCÉS.....	49
Couplage à l'arrêt.....	49
Déconnexion des charges non prioritaires.....	50
Configuration des départs disjoncteurs.....	52
APPLICATION RÉSEAU.....	56
Mode normal/secours.....	56
Fugitif.....	61
Permanent.....	66
Avec les centrales hybrides.....	70
Réseau multiple.....	71
FONCTIONS AVANCÉES.....	73
Easy Flex®.....	73
Variables utilisateur.....	82
Sélection alternative.....	83
Agenda.....	85
Mappage Modbus TCP.....	88
Archivage.....	89
COMMUNICATIONS.....	90
Réseau.....	90
Modbus TCP/IP.....	92
CRE-Link®.....	96
CANopen.....	97
Client Modbus.....	99

MANUEL DE L'OPÉRATEUR

Bonnes pratiques du bus CAN.....	102
ANNEXES.....	105
Entrer un code.....	105
Dépannage.....	106
Certifications.....	110
Variables logicielles.....	111

LISTE DES ILLUSTRATIONS

Figure 1: Face avant d'un contrôleur MASTER COMPACT 1B.....	6
Figure 2: Face arrière d'un contrôleur MASTER COMPACT 1B.....	9
Figure 3: Schéma de câblage simplifié.....	9
Figure 4: Découpe du panneau.....	11
Figure 5: Menu index.....	15
Figure 6: Recommandations de câblage.....	18
Figure 7: Câblage des bornes inférieures.....	20
Figure 8: Diagramme high leg delta.....	22
Figure 9: Câblage de l'alimentation 12VDC.....	23
Figure 10: Chronogramme des délais des entrées logiques.....	25
Figure 11: Chronogramme longueur d'impulsion et délai d'activation des sorties logiques/relais.....	26
Figure 12: Configuration des entrées analogiques.....	27
Figure 13: Bibliothèque de courbes d'entrées analogiques.....	28
Figure 14: A-1 : Capteur analogique à 2 fils.....	28
Figure 15: A-2 : Capteur analogique à 1 fil.....	29
Figure 16: Configuration des entrées logiques.....	29
Figure 17: B-1 : Capteur logique 2 fils.....	30
Figure 18: B-2 : Capteur logique 1 fil.....	30
Figure 19: Chronogramme du contrôleur de bobine.....	37
Figure 20: Chronogramme de synchronisation.....	39
Figure 21: Exemple d'application utilisant le recalage angulaire.....	41
Figure 22: Chronogramme de la rampe de lestage/délestage.....	42
Figure 23: Nouvelle tentative de fermeture après un défaut électrique.....	46
Figure 24: Séquence de déconnexion des charges non prioritaires.....	51
Figure 25: Exemple d'application avec des départs disjoncteurs.....	54
Figure 26: Comportement des départs disjoncteurs.....	55
Figure 27: Fonctions du mode normal/secours.....	56
Figure 28: Mode normal/secours en cas de perte secteur.....	57
Figure 29: Mode normal/secours avec démarrage distant.....	58
Figure 30: Normal/secours: schéma du mode de fonctionnement.....	60
Figure 31: Fugitif avec démarrage distant.....	61
Figure 32: Fugitif lorsque le démarrage distant est désactivé.....	62
Figure 33: Fugitif: schéma du mode de fonctionnement.....	64
Figure 34: Mode permanent.....	66
Figure 35: Permanent : schéma du mode de fonctionnement.....	68
Figure 36: Réseaux multiples.....	71
Figure 37: Easy Flex® liste des variables.....	73
Figure 38: Utilisation de variables en lecture seule et en lecture/écriture.....	73
Figure 39: Ajout d'un bloc de variable à la section des variables de Easy Flex®.....	74
Figure 40: Glisser-déposer d'une variable dans une instruction.....	74

Figure 41: Easy Flex® liste des opérateurs.....	75
Figure 42: Glisser-déposer d'un opérateur dans une instruction.....	75
Figure 43: Exemple d'équation.....	76
Figure 44: Réglage de la fonction NOT d'un bloc variable.....	76
Figure 45: Réglage de la fonction Timer ON/Timer OFF d'un bloc variable.....	77
Figure 46: Définir le type d'assignation d'une instruction.....	77
Figure 47: Exemple d'affectation.....	77
Figure 48: Ajouter une instruction à une condition.....	78
Figure 49: Ajouter une instruction à une fonction.....	78
Figure 50: Modification d'une fonction.....	79
Figure 51: Suppression d'une instruction par glisser-déposer.....	80
Figure 52: Easy Flex® mode débogage.....	80
Figure 53: Page de la fonction Selection alternative.....	83
Figure 54: Bouton d'ajout de variables.....	83
Figure 55: Définition du bloc d'équation.....	83
Figure 56: Définition des icônes de l'agenda.....	85
Figure 57: Agenda avec un événement sans périodicité.....	85
Figure 58: Formulaire de l'agenda.....	86
Figure 59: Supervision de l'agenda.....	86
Figure 60: Menu des paramètres de connexion Modbus.....	99
Figure 61: Menu des paramètres du serveur Modbus.....	100
Figure 62: Menu de réception Modbus.....	100
Figure 63: Menu de transmission Modbus.....	100
Figure 64: Topologies de câblage de bus CAN acceptées.....	102
Figure 65: Exemple de câblage de bus CAN.....	102
Figure 66: Mauvais placement de la résistance de terminaison sur le bus CAN.....	103
Figure 67: Déclaration de conformité.....	110

DESCRIPTION

FACE AVANT



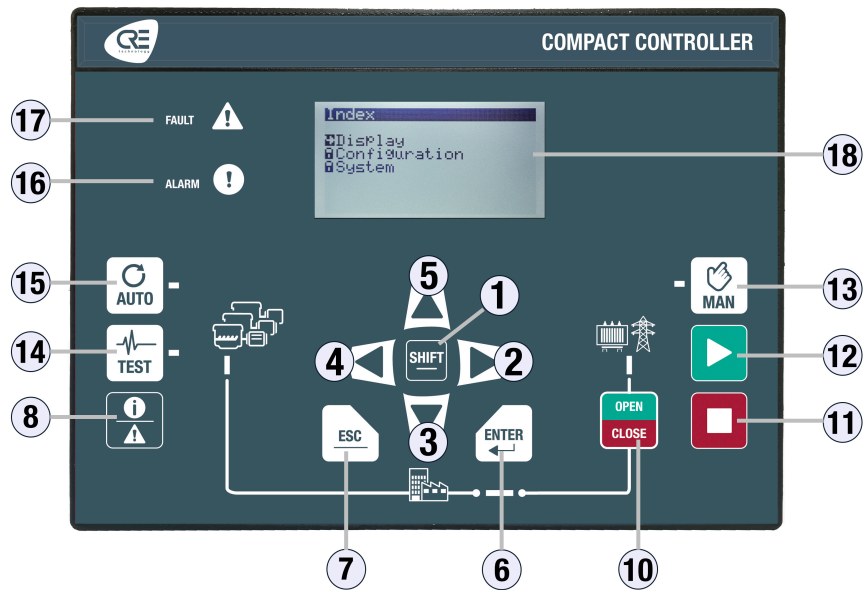



Figure 1. Face avant d'un contrôleur MASTER COMPACT 1B



MANUEL DE L'OPÉRATEUR

PIN	Boutons	Fonctions
1	Bouton SHIFT	Fonctions supplémentaires.
2	Bouton flèche de droite	Bouton de navigation (droit).
3	Bouton flèche du bas	Bouton de navigation (bas).
4	Bouton flèche de gauche	Bouton de navigation (gauche).
5	Bouton flèche du haut	Bouton de navigation (haut).
6	Bouton ENTER	Validation de la saisie / MENU .
7	Bouton ESC	Annuler la saisie / quitter MENU .
8	Bouton d'information	Permet d'accéder aux pages des défauts actifs, des alarmes actives, de l'historique des événements ou des informations.
10	Bouton du disjoncteur Réseau	Ne peut être utilisé qu'en mode MAN . Contrôle du disjoncteur Réseau. Appuyez pour ouvrir. Appuyez pour fermer (la synchronisation et le transfert de charge se feront automatiquement si le bus est alimenté et que la configuration est établie pour un fonctionnement en couplage).
11	Bouton d'arrêt	Ne peut être utilisé qu'en mode MAN . Appuyez pour arrêter la Centrale. En appuyant une fois sur ce bouton, le générateur sera mis à vide et la séquence de refroidissement commencera.
12	Bouton de démarrage	Ne peut être utilisé qu'en mode MAN . Appuyez pour démarrer la Centrale.
13	MAN bouton	Mode MAN . La LED associée s'allume lorsque le mode est activé.
14	Bouton TEST	Mode TEST . La LED associée s'allume lorsque le mode est activé.
15	Bouton AUTO	Mode AUTO . La LED associée s'allume lorsque le mode est activé.
16	Indicateur d'alarme	La LED clignote lorsqu'une alarme apparaît. La LED est allumée lorsqu'une alarme est acquittée, mais pas réinitialisée.
17	Indicateur de défaut	La LED clignote lorsqu'un défaut se produit. La LED est allumée lorsqu'un défaut est acquitté, mais pas réinitialisé.
18	écran LCD	Taille de l'écran : 40mm x 70mm ; Rétro-éclairage : typique 50cd/m ² , configurable. Type : STN ; 256 x 128 pixels.

Touches de navigation

Boutons	Mode de navigation	Mode d'édition
	Défilement des menus/paramètres	Modification des valeurs des paramètres une fois sélectionnés : Lorsque les boutons fléchés haut/bas sont utilisés pour modifier des valeurs, le fait de maintenir le bouton enfoncé accélère le défilement de la saisie.
	Flèche droite : <ul style="list-style-type: none"> • Accès à un menu. • Navigation à droite dans les pages d'affichage/paramètres Flèche gauche : <ul style="list-style-type: none"> • Retour au menu précédent. • Navigation à gauche dans les pages d'affichage/paramètres. 	NA
	 augmente/diminue la luminosité de l'écran LCD.  augmente/diminue le contraste de l'écran LCD.	NA
	Retour au menu précédent.	Annule les réglages et revient au mode Navigation .
	Accès à un menu / Passage en mode Edition .	Validation du paramètre modifié et retour au mode Navigation .

Inhibition des boutons

Pour inhiber les boutons de la face avant, utilisez la page **Paramètres du contrôleur** ⇒ **Système** ⇒ **Inhibition des boutons (i4Gen)**. Cette page présente la liste des boutons de la face avant. Cochez la case correspondante pour inhiber les actions sur le bouton.

Il est également possible d'inhiber les boutons par Modbus en modifiant la variable [8102]. Chaque bit de la variable correspond à un bouton. Pour connaître le bit associé à chaque bouton, veuillez vous référer au chapitre [Variables logicielles \(à la page 111\)](#). Ex : le bit numéro 6 inhibera le bouton "Enter", le bit numéro 1 inhibera le bouton "Shift".

Demandes externes d'activation de boutons

Il est possible d'activer à distance les actions des boutons par Modbus TCP, pour une commande manuelle à distance par exemple. Si l'action d'un bouton est contrôlée par Modbus TCP, la dernière demande reçue (externe ou de la face avant) est traitée en priorité et annule la demande précédente.

MAN / AUTO: Si les deux modes sont demandés, la demande du mode **MAN** annule celle du mode **AUTO**. Les boutons de la face avant peuvent être remplacés par des commandes externes via des entrées logiques.

FACE ARRIÈRE

Figure 2. Face arrière d'un contrôleur MASTER COMPACT 1B

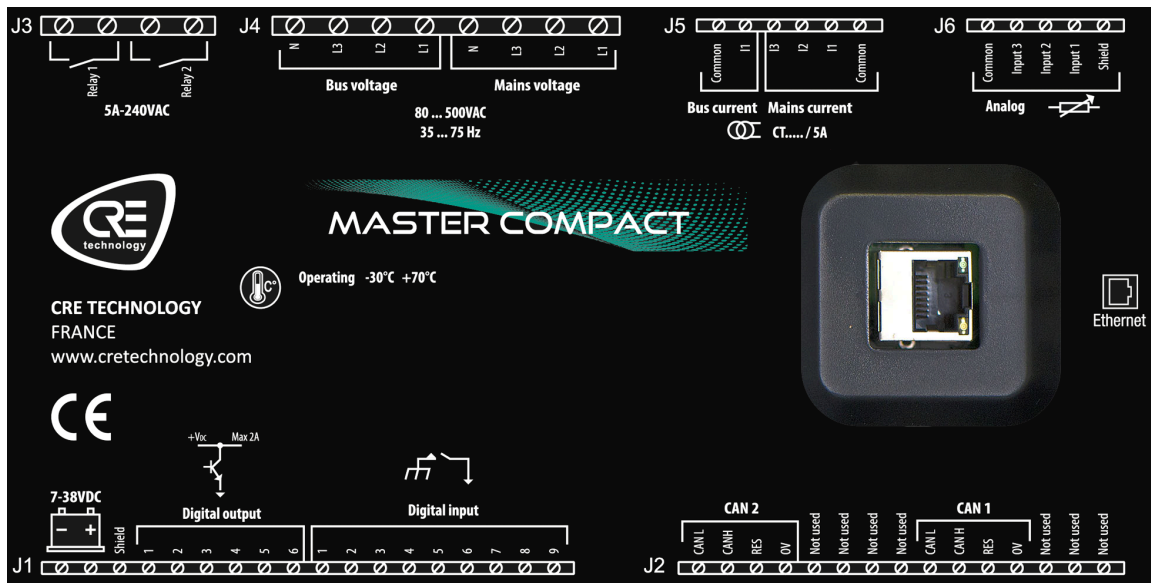
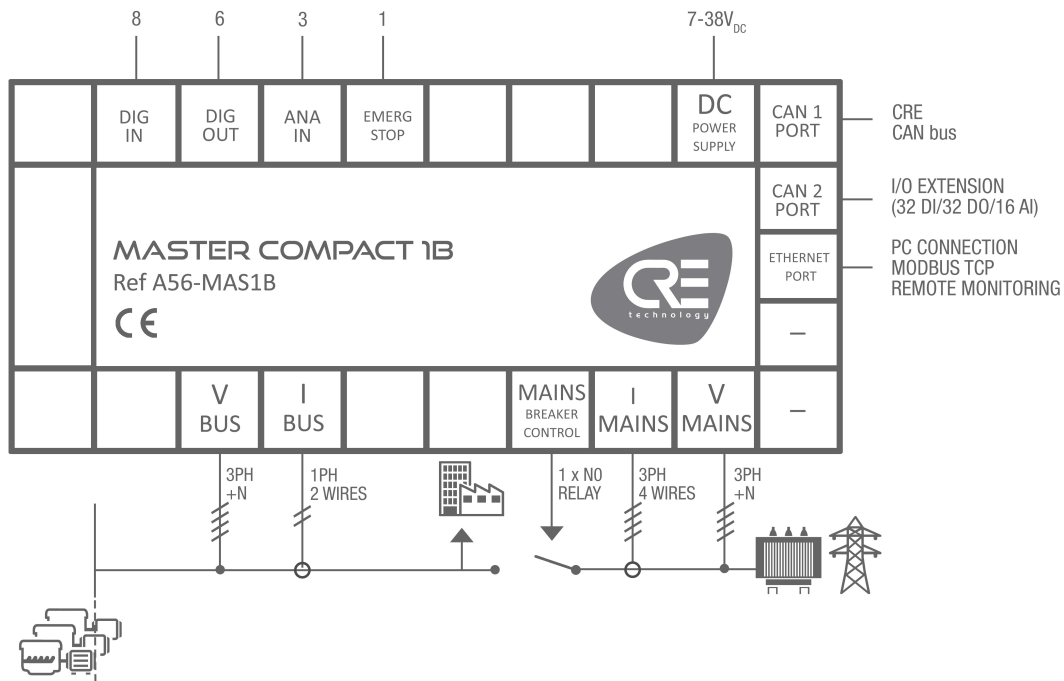

Figure 3. Schéma de câblage simplifié



MONTAGE SUR PANNEAU

Cette unité est conçue pour être montée sur panneau, ce qui permet à l'utilisateur d'accéder uniquement à la face avant.

AVERTISSEMENT



CETTE UNITÉ N'EST PAS MISE À LA TERRE

Si vous ne suivez pas ces instructions, vous risquez d'endommager l'appareil.

- Prenez toutes les mesures contre les décharges électrostatiques.
- N'essayez pas d'ouvrir l'appareil.

Exigences environnementales

- Température de fonctionnement : -20...70°C (-4...158°F) ; l'affichage LCD ralentit un peu sous -5°C (23°F). Évitez l'exposition directe au soleil.
- Température de stockage : -40...70°C (-40...158°F).
- Altitude : ≤ 4000m (13123ft) pour une tension alternative maximale de 480VAC ; ≤ 5000m (16404ft) pour une tension alternative maximale de 400VAC.

Déballage

Assurez-vous que l'emballage contient :

- L'unité
- 6 connecteurs.
- 1 kit de fixation composé de 2 pièces.
- 4 vis.
- Un bon de livraison.

Déballez et conservez l'emballage en cas de retour.

Assurez-vous que l'appareil ne présente pas de rayures ou de défauts visibles. Sinon, décrivez-les sur la fiche RMA (disponible sur [CRE TECHNOLOGY website](#)) et renvoyez-la avec le produit à votre distributeur.

Installation

Préparation

- Couple de serrage des supports de montage : 0.4Nm.
- Découpez le panneau avec une dimension de 220x160mm (8,7x6,3in) minimum.
- Assurez-vous que la découpe est lisse et propre.

Figure 4. Découpe du panneau

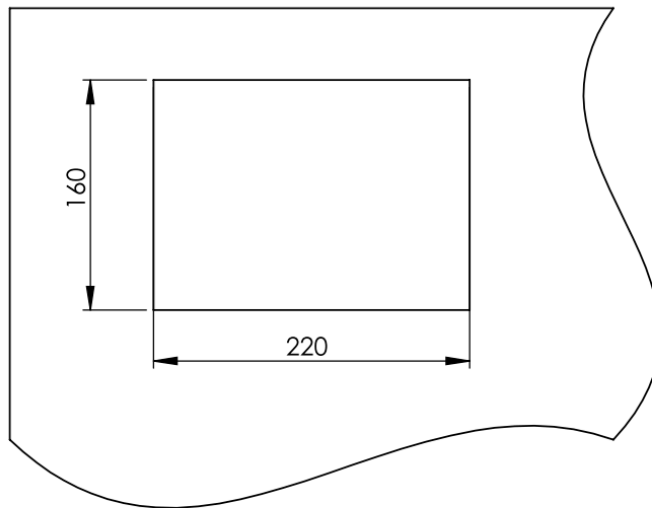

Montage

0	Outil : tournevis cruciforme de taille 1.	
1	Faites passer l'appareil à travers la surface de montage.	
2	A l'arrière, recouvrez chacune des quatre entretoises à l'aide des 2 parties du kit de fixation.	
3	Vissez un premier coin contre la surface de montage.	
4	Répétez l'opération sur l'entretoise opposée en diagonale.	
5	Répétez l'opération sur l'autre diagonale et serrez également (ne serrez pas trop).	

EXIGENCES UL



Remarque : Sautez ce chapitre si votre application ne nécessite pas de suivre la spécification UL.

Séparation des circuits

Les fils connectés aux bornes de communication, aux capteurs et à la batterie doivent être séparés et fixés de manière à maintenir une séparation d'au moins 6 mm entre les fils connectés au Réseau et ceux connectés au Bus, à moins que tous les conducteurs ne soient classés 600 V ou plus.

Autres spécifications des circuits

Pour des informations sur les valeurs nominales des circuits, voir le chapitre [Câblage \(à la page 17\)](#).

Spécifications du réseau

Catégorie de surtension

III, tension du système 300VAC.

Mesures de la tension du Réseau / Bus (J4)

300VAC max P-N, 2 phases ; 500VAC P-P 3 phases, 35...75Hz.

Entrées de courant (J5)

Doit être connecté par l'intermédiaire de transformateurs de courant d'isolement répertoriés ou reconnus avec une valeur nominale secondaire de 5A max 50/60Hz. (XODW2.8) Transformateurs de mesure (selon la norme IEEE C57.13 ou l'équivalent).

Circuits de communication

Doit être connecté à des équipements répertoriés UL.

Sortie Pilotage (J3)

250VCA, 5A max. usage général, 240VCA, 1/4HP pour le contact NO, 1/6HP pour le contact NC, Sortie service pilote : C150, C300.

Sorties logiques (J1)

FET : Fermeture du carburant : 63VA, 1,8A courant max.

Protection contre les surintensités (alimentation CC et L1, L2, L3, N)

L'installateur doit protéger l'alimentation en courant continu et L1, L2, L3, N par un fusible de type : R/C (JDYX2/7), ou R/C (JDYX2) et certifié CSA Classe 1422-30.

Calibre des fusibles :

- Alimentation CC à protéger par 5A, 40VDC max.
- L1, L2, L3, N, protection par fusible 100mA/600VAC max.

Câblage des bornes

Terminal (type de vis) :

- Couple de serrage : 3.5lb.in (0.4Nm)

Fils :

- 28-14 AWG, Cu, 75°C min.

La protection des conducteurs doit être assurée conformément à la norme NFPA 70, article 240.
Les circuits basse tension (35VDC ou moins) doivent être alimentés par la batterie de démarrage du moteur ou par un circuit secondaire isolé.

Environnement

L'appareil doit être installé dans une enceinte non ventilée ou à ventilation filtrée pour maintenir un environnement de degré de pollution 2.
Température maximale de l'air ambiant : 45°C.

Schéma de câblage avancé

Les schémas de câblage sont disponibles sur le site web [CRE TECHNOLOGY](#).

Installation

Pour plus d'informations sur l'installation du produit, voir le chapitre [Montage sur panneau \(à la page 10\)](#).

UTILISATION

MOT DE PASSE

Les menus sont automatiquement verrouillés si aucune opération n'est effectuée pendant la durée définie à la page *Paramètres du contrôleur* ⇒ *Système* ⇒ *Mot de passe* (réglage d'usine : 30 minutes). L'écran de veille s'affiche.





Le module fournit un accès sécurisé par mot de passe pour protéger les changements de configuration et limiter l'accessibilité des données :

Niveau	Mot de passe par défaut	Autorisation	Pages et articles accessibles
0	Pas de mot de passe. Appuyez sur 	Par défaut, ce niveau n'est pas protégé par un mot de passe, mais il est possible d'en définir un.	Pages du menu <i>Supervision du contrôleur</i> uniquement.
1	1	Niveau utilisateur, réglages et mise en service.	Pages des menus <i>Supervision du contrôleur</i> et <i>Paramètres du contrôleur</i> .
2	1234	Permet de modifier les paramètres avancés.	Paramètres avancés.

Les mots de passe peuvent être modifiés à l'aide du logiciel *i4Gen Suite*.

Pour accéder au menu *Supervision du contrôleur*, appuyez sur .

Pour accéder au menu *Paramètres du contrôleur*, le cadenas doit être déverrouillé :

1. Appuyez sur  pour sélectionner *Paramètres du contrôleur*.
2. Appuyez sur  pour passer en mode de saisie du mot de passe (comme pour les autres réglages).
3. Changez le caractère en appuyant sur .
4. Passez au caractère suivant en appuyant sur .
5. Répétez l'opération pour chaque caractère.
6. Confirmez le mot de passe en appuyant sur .

LCD

Navigation

Appuyez sur **ESC**, puis sélectionnez le menu souhaité, appuyez sur **ENTER** et entrez le mot de passe de niveau 1 si nécessaire (Paramètres) :

Figure 5. Menu index

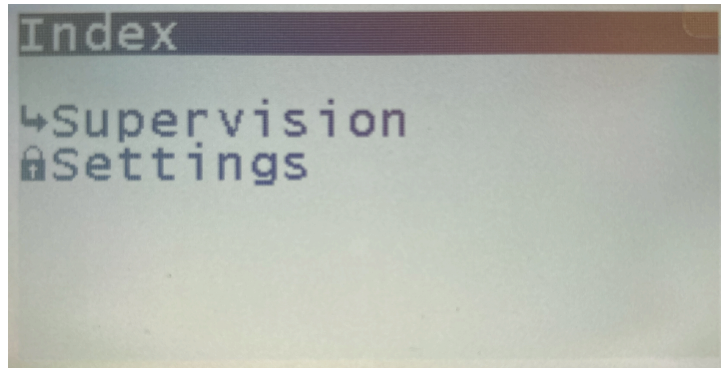



Un pointeur noir indique l'élément/le paramètre actuellement sélectionné.

Deux menus principaux sont disponibles sur l'écran LCD et trois dans le logiciel **i4Gen Suite**:



- Le menu **Supervision du contrôleur** donne toutes les mesures du produit en temps réel.
- Le menu **Paramètres du contrôleur** permet de régler les paramètres du contrôleur et du système (date/heure, fonctions de l'écran, ...).
- Le menu **i4Gen** (disponible uniquement dans le logiciel de configuration) permet de régler les paramètres du logiciel.

Pour faire défiler les menus et les rubriques de menu, appuyez sur  ou .

Pour faire défiler les pages du menu actuel, appuyez sur  ou .

Edition





Pour modifier un paramètre :

1. Naviguez jusqu'au paramètre à modifier.
2. Appuyez sur **ENTER** pour passer au mode **Edition**; la valeur actuelle clignote.
3. Appuyez sur  ou  pour obtenir la nouvelle valeur.
4. Appuyez sur **ENTER** pour valider la nouvelle valeur, **ESC** pour la rejeter. Le module retourne au mode **Navigation**.



Il est également possible de modifier les paramètres en utilisant le protocole Modbus TCP.

Pages dédiées

Les pages dédiées comprennent :

- Défaut actif : les défauts actuellement actifs ou non acquittés. Pour réinitialiser les défauts, appuyez sur  + .
- Alarme active : les alarmes actuellement actives ou non acquittées. Pour réinitialiser les alarmes, appuyez sur  + .
- Historique : une liste de toutes les alarmes/défauts/événements qui se sont produits avec leur état et leur horodatage.
- Pages d'information.

Appuyez sur  pour accéder au menu des pages dédiées. Il est ensuite possible de naviguer dans ces pages dédiées en utilisant les boutons fléchés.

Pour revenir à la page précédente, appuyez sur  ou .

Historique

Jusqu'à 500 événements archivés peuvent être affichés à l'écran.

Chaque événement est horodaté de la manière suivante :

jj/mm/aa hh:mn:ss nom de la protection On (ou Off).

Information

Ces pages montrent l'état actuel du contrôleur avec le temps écoulé dans chaque état.

État du contrôleur [4000] affiche l'état actuel de l'unité en ce qui concerne la gestion de l'automatisme du système.

Variables d'information: pour afficher une variable quelconque, saisissez le code de la variable à afficher.

CÂBLAGE

Outil : tournevis isolé Ø1.5 mm (0.04 in), couple de serrage : 0,8 Nm (7 lb-in) max.

Accessoires : Connecteurs de câble à 4, 5, 6, 8, 15 et 18 bornes, gants de protection, tapis si le sol est humide.

⚠ AVERTISSEMENT

L'UNITÉ N'EST PAS PROTÉGÉE

Si vous ne suivez pas ces instructions, vous risquez d'endommager l'appareil.

Utilisez des fusibles externes :



- Phases du Réseau et du Bus: 100mA/600VAC
- Batterie positive : 5A/40VDC

Installez les fusibles aussi près que possible de l'appareil, dans un endroit facilement accessible par l'utilisateur.

⚠ DANGER

RISQUE DE CHOC ÉLECTRIQUE, D'EXPLOSION OU D'ARC ÉLECTRIQUE

Le non-respect de ces recommandations peut entraîner la mort ou des blessures graves.



- Le module ne doit être installé et entretenu que par des électriciens qualifiés.
- Utilisez des équipements de protection individuelle (EPI).
- Suivez les bonnes pratiques de sécurité pour les travaux électriques.
- Coupez l'alimentation avant d'installer ou de remplacer un fusible, et avant d'installer le module.
- Utilisez un équipement adapté pour vérifier l'absence de tension.
- N'utilisez pas de fusible réarmable.

Procédure générale

1. Vérifiez que les connecteurs des câbles ne sont pas branchés.
2. Mettez des gants de protection.
3. Connectez les fils de chaque connecteur de câble conformément à la réglementation nationale sur le câblage.
4. Branchez chaque connecteur de câble sur le connecteur correspondant.
5. Branchez un cordon Ethernet direct (RJ45, mâle-mâle, 100 m max., 100Ω ; un câble croisé tel que le A53W1 de 3 m de long est acceptable tant que votre commutateur utilise la technologie MDI/MDIX automatique ou si la liaison avec le PC est directe) et verrouillez la porte arrière.

Recommandations

Section des fils : 1.5mm²(AWG15).

Pour éviter les interférences électromagnétiques, blinder les câbles de manière appropriée ; pour le bus CAN, voir [Bonnes pratiques du bus CAN \(à la page 102\)](#).

Isolation : maintenez le câble d'alimentation séparé des câbles du bus CAN. Ces derniers peuvent être installés dans la même gaine que les fils d'E/S de bas niveau (moins de 10V DC).

Si les câbles d'alimentation et de communication doivent se croiser, faites-le à angle droit pour éviter la diaphonie :

Figure 6. Recommandations de câblage

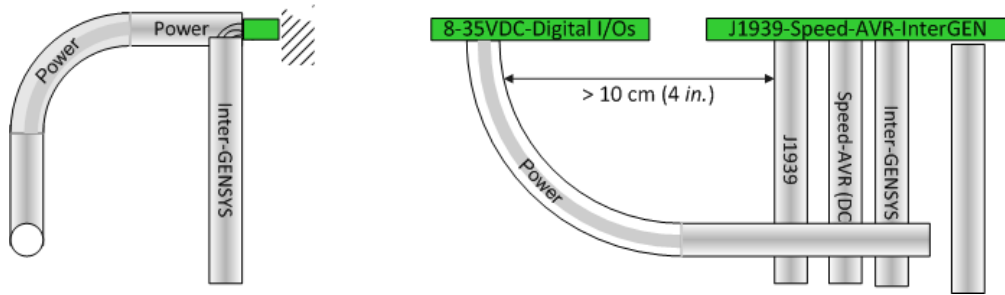

Les schémas de câblage sont disponibles sur le site web CRE TECHNOLOGY.

Bornes supérieures

⚠ DANGER



BORNES EXPOSÉS

Le non-respect de cette instruction peut entraîner la mort, des blessures graves ou des dommages matériels.

Ne touchez pas les bornes L1, L2, L3 et n'utilisez pas d'outils non isolés à proximité. Ces bornes ne sont pas protégées et exposent l'utilisateur à des tensions dangereuses.

Bornes de raccordement	Libellé	Description	Note
Sorties relais (J3)			Normalement ouvert. Capacité de coupure : 5A, 240VAC.
Relay 1		Relais 1 +	
		Relais 1 -	
Relay 2		Relais 2 +	
		Relais 2 -	
Tension CA (J4)			100...480VAC, 35...75Hz, 100mA max ; précision : 1% fsd.
Bus voltage	N	Neutre du Bus	En option.
	L3	Tension de la phase 3 du Bus	Ces lignes doivent être protégées extérieurement par des fusibles 100mA/600VAC.
	L2	Tension de la phase 2 du Bus	
	L1	Tension de la phase 1 du Bus	
Mains voltage	N	Neutre du Réseau	En option.
	L3	Tension de la phase 3 du Réseau	Ces lignes doivent être protégées extérieurement par des fusibles 100mA/600VAC.
	L2	Tension de la phase 2 du Réseau	
	L1	Tension de la phase 1 du Réseau	
Entrées de courant (J5)			Protection contre les courts-circuits disponible.

Bornes de raccordement	Libellé	Description	Note
Bus current	Common	Point commun des courants électriques.	Connectez le point commun des courants électriques à cette borne. ! Important : Cette borne doit également être reliée à la terre. Le non-respect de cette instruction peut endommager le contrôleur.
	I1	Courant de la phase 1 du Bus	0...5A. Valeur nominale maximale : 15A pendant 10s. <ul style="list-style-type: none"> • Charge: 1VA. Maintenez une longueur de fil courte pour préserver la précision (jusqu'à 0,5 % de déviation de la pleine échelle). • La valeur maximale du rapport CT externe et d'autres détails peuvent être trouvés dans <i>l'i4Gen Suite</i>.
Mains current	I3	Courant de la phase 3 du Réseau	0...5A. Valeur nominale maximale : 15A pendant 10s. <ul style="list-style-type: none"> • Charge: 1VA. Maintenez une longueur de fil courte pour préserver la précision (jusqu'à 0,5 % de déviation de la pleine échelle). • La valeur maximale du rapport CT externe et d'autres détails peuvent être trouvés dans <i>l'i4Gen Suite</i>.
	I2	Courant de la phase 2 du Réseau	
	I1	Courant de la phase 1 du Réseau	
	Common	Point commun des courants électriques.	Connectez le point commun des courants électriques à cette borne. ! Important : Cette borne doit également être reliée à la terre. Le non-respect de cette instruction peut endommager le contrôleur.
Entrées analogiques (J6)			0...500Ω.
Analog	Common	Commun des entrées analogiques	Connectez-le à la borne négative de la batterie.
	Input 3	Entrée analogique 3	
	Input 2	Entrée analogique 2	
	Input 1	Entrée analogique 1	
	Shield	Terre	Connecter à la terre.

Bornes inférieures

⚠ AVERTISSEMENT



RISQUE D'ENDOMMAGEMENT DE L'ÉQUIPEMENT

Le non-respect de cette instruction peut endommager le contrôleur.

Connectez le négatif de la batterie à la borne 8...35VDC- du module avec un câble de 1,5mm² (AWG15).

Figure 7. Câblage des bornes inférieures

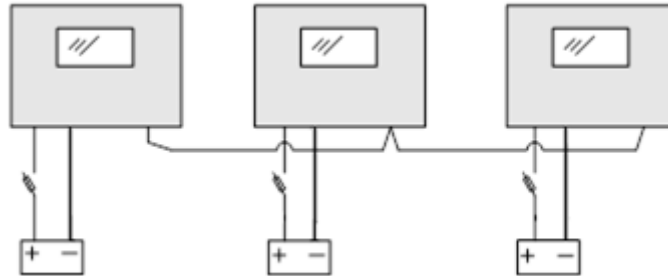

Bornier	Libellé	Description	Notes
Alimentation et entrées/sorties logiques (J1)			
Alimentation électrique (7-38VDC)	-	Alimentation électrique -	1,5 mm ² (AWG15).
	+	Alimentation électrique +	7...38VDC, courant consommé : 130mA à 24V (veille et fonctionnement).
	Shield	Terre	Connecter à la terre.
Digital outputs	1	Sortie logique 1	Sortie logique libre (max : 1.8A). Protégé contre les courts-circuits. Une charge réactive est supportée. Non isolé de l'alimentation électrique.
	2	Sortie logique 2	
	3	Sortie logique 3	
	4	Sortie logique 4	
	5	Sortie logique 5	
	6	Sortie logique 6	
Digital inputs	1	Entrée logique 1	Entrée logique libre avec pull-up de 10kΩ. Accepte un contact NO ou NF à 0V. Non isolé de l'alimentation électrique.
	2	Entrée logique 2	
	3	Entrée logique 3	
	4	Entrée logique 4	
	5	Entrée logique 5	
	6	Entrée logique 6	
	7	Entrée logique 7	
	8	Entrée logique 8	
	9	Entrée logique 9	

MANUEL DE L'OPÉRATEUR

Bornier	Libellé	Description	Notes
CAN 2, CAN 1, sortie vitesse, sortie AVR, capteur magnétique (J2)			
CAN 2 (pour J1939 and CANopen)	CAN L	CAN bas	Fil bleu.
	CAN H	CAN haut	Fil blanc.
	RES	Résistance -	Connectez à la borne "CAN H" lorsque la résistance interne doit être insérée (extrémités du bus).
	0V	Blindage	Utiliser des câbles à paires torsadées. Il y a deux possibilités de câblage pour cette borne. Premier câblage (recommandé dans la plupart des cas) : ne pas connecter cette borne. Deuxième câblage : <ul style="list-style-type: none"> • Connectez le blindage à la borne 0V de tous les contrôleurs. CAN1 et CAN2 ont une séparation galvanique, donc aucune boucle de terre n'est créée. • Ne connectez pas la borne 0V à la terre.
CAN 1 (pour CRE-Link®)	CAN L	CAN bas	Fil blanc avec bande bleue (en cas d'utilisation d'un câble CRE TECHNOLOGY).
	CAN H	CAN haut	Fil bleu avec bande blanche (en cas d'utilisation d'un câble CRE TECHNOLOGY).
	RES	Borne - de la résistance	Connectez à la borne "CAN H" lorsque la résistance interne doit être insérée (extrémités du bus).
	0V	Blindage	Utiliser des câbles à paires torsadées. Il y a deux possibilités de câblage pour cette borne. Premier câblage (recommandé dans la plupart des cas) : ne pas connecter cette borne. Deuxième câblage : <ul style="list-style-type: none"> • Connectez le blindage à la borne 0V de tous les contrôleurs. CAN1 et CAN2 ont une séparation galvanique, donc aucune boucle de terre n'est créée. • Ne connectez pas la borne 0V à la terre.

⚠ AVERTISSEMENT



RISQUE D'ENDOMMAGEMENT DE L'ÉQUIPEMENT

Le non-respect de cette instruction peut endommager l'émetteur/récepteur CAN.

Mettez l'appareil hors tension avant de brancher ou de débrancher le connecteur du bus CAN ou de déconnecter des fils.



Remarque : En cas de coupure d'alimentation, l'unité reste fonctionnelle pendant 70ms à 24V, et 20ms à 12V.

Définition du rapport des transformateurs de tension

Le transformateur de tension peut être connecté de différentes manières. Selon le type de connexion du transformateur de tension, le rapport du transformateur de tension à régler dans le contrôleur peut être différent :

- Si l'enroulement primaire est connecté en étoile (Wye) et l'enroulement secondaire est connecté en triangle, le rapport est le suivant : $PTratio = \frac{U_{nom}}{100\sqrt{3}}$
- Si les enroulements primaires et secondaires sont tous deux connectés en étoile (Wye), le rapport est le suivant : $PTratio = \frac{U_{nom}}{100}$

Autres systèmes de tension

Pour une application **biphasée 180°**, connectez les tensions et les courants aux bornes L1-L3 (et N). La même logique s'applique pour I1-I3 (et le commun).

Pour une application **monophasée**, connectez les tensions et les courants aux bornes L1-N. La même logique s'applique à I1 et au commun.

Il existe 3 systèmes triphasés high leg delta :

Figure 8. Diagramme high leg delta

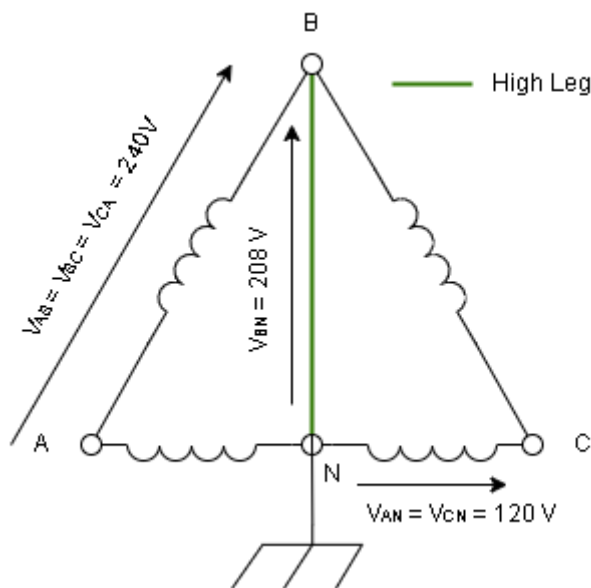

Un câblage au neutre est nécessaire pour utiliser ces systèmes.

Si **Triphase L1-N-L2** est sélectionné, connectez la tension "High leg" (B-N) sur L3, les deux autres phases sur L1 et L2.

Si **Triphase L2-N-L3** est sélectionné, connectez la tension "High leg" (B-N) sur L1, les deux autres phases sur L2 et L3.

Si vous sélectionnez **Triphase L3-N-L1**, connectez la tension "High leg" (B-N) sur L2, les deux autres phases sur L3 et L1.

⚠ AVERTISSEMENT



RISQUE DE SURTENSION AVEC LES SYSTÈMES DE TENSION HIGH LEG DELTA

Si vous ne suivez pas ces instructions, vous risquez d'endommager l'appareil.

La tension P-N maximale du produit est de 270 VCA (ce qui est égal à 310 VCA pour la tension P-P). Si des tensions plus élevées sont nécessaires, il faut utiliser des transformateurs de potentiel. Voir [Définition du rapport des transformateurs de tension \(à la page 22\)](#).

Alimentation du module avec une batterie 12VDC

Une chute de tension de 12V à 6V peut se produire lorsque la consommation électrique du démarreur est trop élevée et que la batterie est sous-dimensionnée. Cette chute peut réinitialiser le module. Pour contrer ce problème, un condensateur et une diode doivent être câblés comme indiqué dans le schéma ci-dessous :

La diode doit être capable de gérer des courants élevés (ex : Littelfuse DST2045AX). Choisissez typiquement un condensateur de 24000µF qui supporte au moins 25V ou plus (ex : KEMET ALS71A243DB040).

Figure 9. Câblage de l'alimentation 12VDC

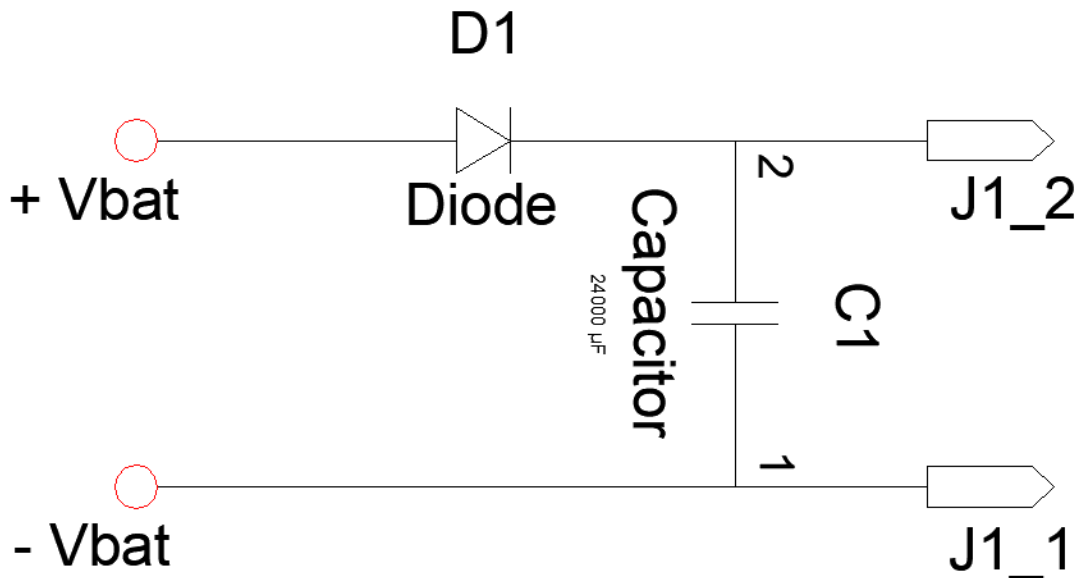

ENTRÉES LOGIQUES

Plusieurs paramètres peuvent être configurés pour chaque entrée logique :

- **Libellé** (uniquement dans le logiciel *i4Gen Suite*)
- **Fonction**
- **Direction**
- **Validité**
- **Temporisation ON**
- **Temporisation OFF**

Libellé

Il s'agit du nom que vous donnez à l'entrée. S'il est programmé en conséquence, le libellé s'affichera dans les pages suivantes : entrées logiques, information, alarme et défaut.

Validité

La validité indique quand l'entrée logique est prise en compte. Ce paramètre peut prendre quatre valeurs :

Valeur	Validité	Description
0	Jamais	Jamais actif : doit être sélectionné si vous n'utilisez pas l'entrée.
1	Toujours	Toujours actif : l'entrée est surveillée tant que le module est alimenté.
2	Après valid.protect.	L'entrée est contrôlée à la fin du délai <i>Temporisation avant activation des protections</i> [2004] ⁽¹⁾ .
3	Après gen.prêt	L'entrée est contrôlée lorsque la Centrale est prête à être utilisée.

⁽¹⁾ Configurez le temps d'inhibition de la protection sur **Paramètres du contrôleur** ⇒ **Général** ⇒ **Temporisations**.

Direction

Pour chaque entrée, deux options sont disponibles :

Valeur	Libellé	Fonction
0	Normal Ouvert	A utiliser pour les cas standards, sauf si l'entrée est utilisée comme protection.
1	Normal Fermé	Doit être sélectionné si l'entrée est normalement connectée au 0V (ouverte lorsqu'elle est active).

Délais

Pour chaque entrée, deux délais peuvent être définis par pas de 100ms entre 0 et 6553s :

Figure 10. Chronogramme des délais des entrées logiques

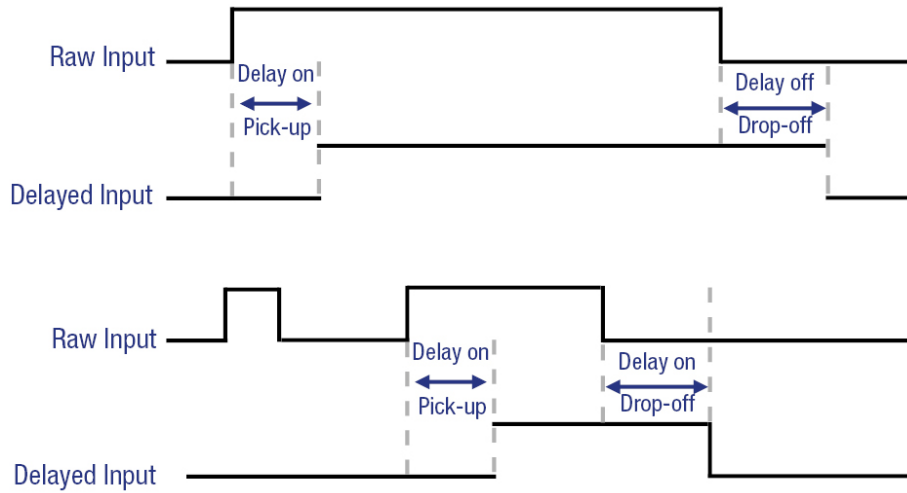

Fonctions

Chaque entrée peut être configurée. Pour accéder à toutes les fonctions, utilisez **i4Gen Suite**. La liste des fonctions est disponible dans le chapitre [Variables logicielles \(à la page 111\)](#).

SORTIES LOGIQUES/RELAIS

Plusieurs paramètres peuvent être configurés pour chaque sortie logique/relais :

- **Libellé** (uniquement dans le logiciel *i4Gen Suite*)
- **Fonction**
- **Polarité** (parfois appelée "direction")
- **Longueur d'impulsion** : 0 signifie pas d'impulsion
- **Temporisation ON**

Polarité

Chaque sortie peut être :

- **Normalement sous tension**: la sortie est hors tension lorsque sa fonction est activée.
- **Normalement hors tension**: la sortie est sous tension lorsque sa fonction est activée.

Longueur d'impulsion et délai d'activation

Chaque sortie logique/relais peut être configurée pour agir comme une impulsion. La longueur des impulsions est définie par les paramètres [2761] à [2766] pour les sorties logiques et [2767] à [2768] pour les sorties relais. Dès qu'une impulsion commence, elle dure pendant la durée configurée, même si la fonction associée n'est plus active.

Mettre à 0 pour avoir une sortie continue (pas d'impulsion).

Il est également possible de retarder l'activation de la sortie en utilisant les paramètres [2793] à [2798] pour les sorties logiques et [8250] à [8251] pour les sorties relais.

Si le délai d'activation est réglé sur 0, il n'y aura pas de délai.

Figure 11. Chronogramme longueur d'impulsion et délai d'activation des sorties logiques/relais

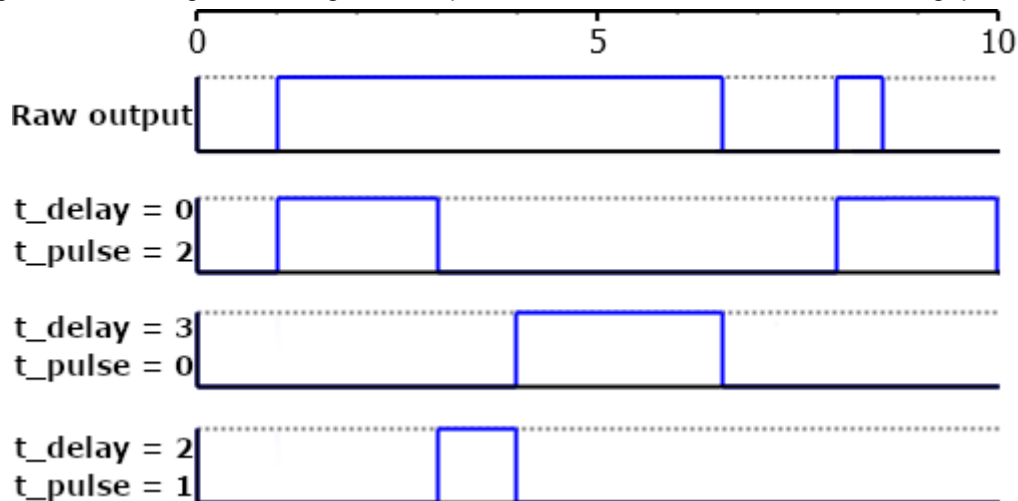

Fonctions

Chaque sortie peut être configurée. Pour accéder à toutes les fonctions, utilisez *i4Gen Suite*.

La liste des fonctions est disponible dans le chapitre [Variables logicielles \(à la page 111\)](#).

ENTRÉES ANALOGIQUES

Configuration générale des entrées analogiques

1. **Libellé**: Libellé de l'entrée analogique (limité à 14 caractères).
2. **Type**: Définit la façon dont vous souhaitez utiliser votre entrée analogique : non utilisée, entrée analogique, entrée logique.

La page de configuration des entrées analogiques change en fonction du type sélectionné.

Type défini comme inutilisé

Aucune configuration disponible.

Type réglé sur entrée analogique

Figure 12. Configuration des entrées analogiques

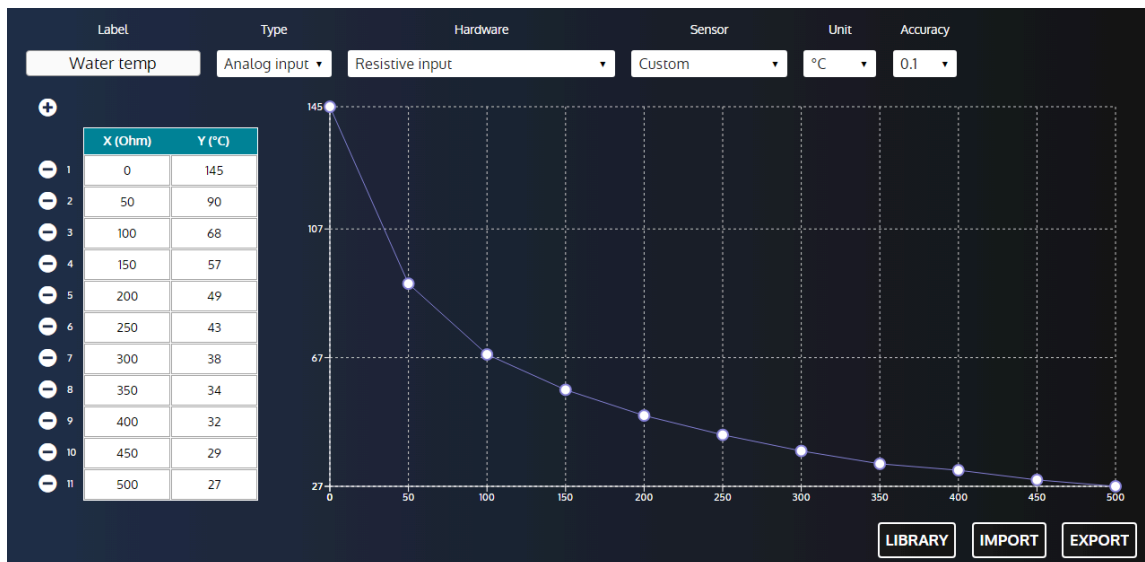

1. **Matériel**: Définit le type de matériel de l'entrée analogique (résistive / transducteur 20mA).
2. **Unité**: Définit l'unité de l'entrée analogique.
3. **Précision**: Définit la précision de l'entrée analogique (c'est-à-dire le nombre de chiffres décimaux pour afficher la valeur mesurée).
4. **Tableau des points d'étalonnage** (jusqu'à 31 points) :

La calibration est utilisée pour estimer une lecture à partir d'une valeur de résistance/courant par interpolation entre 2 valeurs de résistance/courant. Les valeurs négatives sont acceptées.

Pour définir les points d'étalonnage :

- Appuyez sur le bouton + pour ajouter un nouveau point.
- Appuyez sur le bouton - pour supprimer un point existant.
- Pour définir la coordonnée de l'axe X d'un point, remplissez l'entrée X correspondante.
- Pour définir la coordonnée de l'axe Y d'un point, remplissez l'entrée Y correspondante.

5. **Affichage des courbes**: Affichage des points d'étalonnage sur une courbe par ordre croissant sur l'axe X.
6. **Bibliothèque**: Ouvre la bibliothèque de courbes.

Figure 13. Bibliothèque de courbes d'entrées analogiques

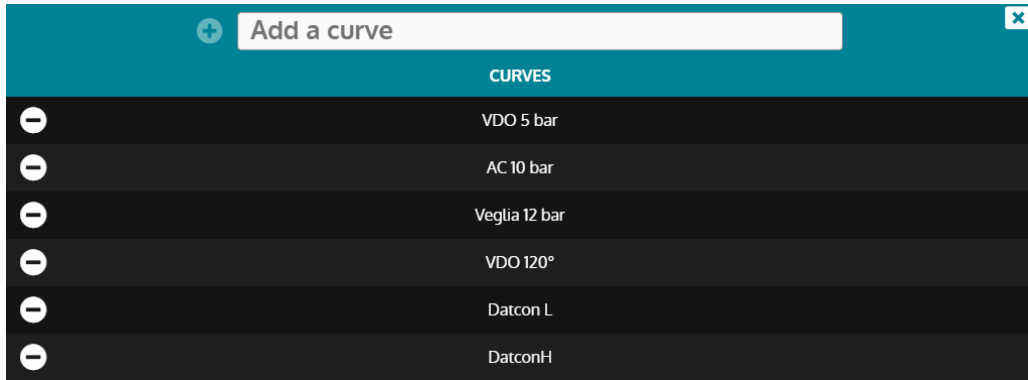

Entrez un nom dans l'entrée et appuyez sur le bouton + pour enregistrer la courbe actuelle dans la bibliothèque.

Appuyez sur le bouton - pour supprimer une courbe enregistrée (non disponible pour les courbes d'usine).

Cliquez sur une courbe pour la charger dans la configuration de l'entrée analogique.

7. **Importation:** Ouvre le navigateur de fichiers pour importer un fichier de courbe dans la configuration de l'entrée analogique.
8. **Exportation:** Ouvre le navigateur de fichiers pour exporter un fichier de courbes.

Comment connecter des capteurs analogiques

Vous pouvez utiliser des capteurs analogiques à 1 ou 2 fils, ou des capteurs logiques à 1 ou 2 fils.



Remarque : Nos recommandations: Dans chaque cas, vous devez toujours connecter la borne "commune" (J6) des entrées analogiques à la borne moins (J1) de l'alimentation et la connecter également au bloc moteur dans le cas d'un capteur à 1 fil. Vous devez utiliser le câblage suivant (un câblage incorrect des entrées analogiques peut endommager le module ou provoquer une mesure erronée).

Figure 14. A-1 : Capteur analogique à 2 fils

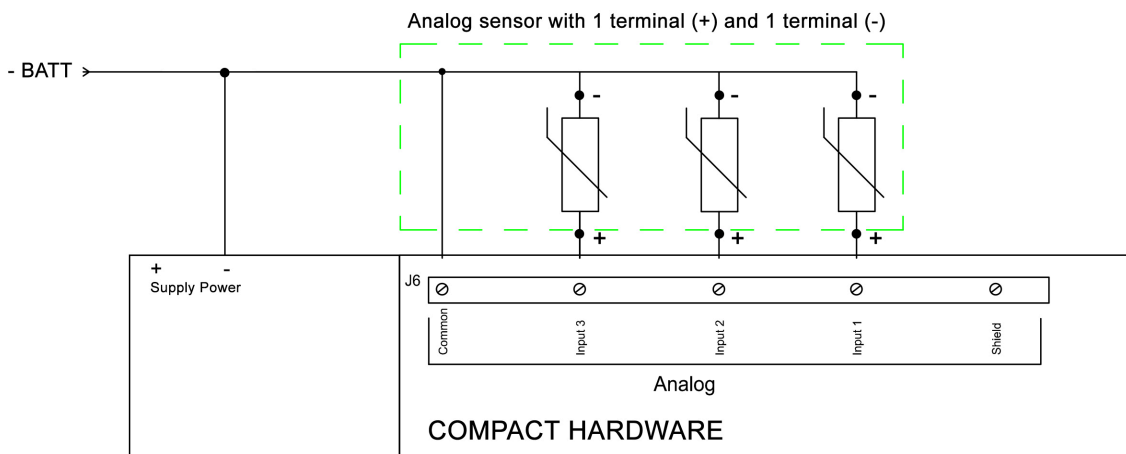
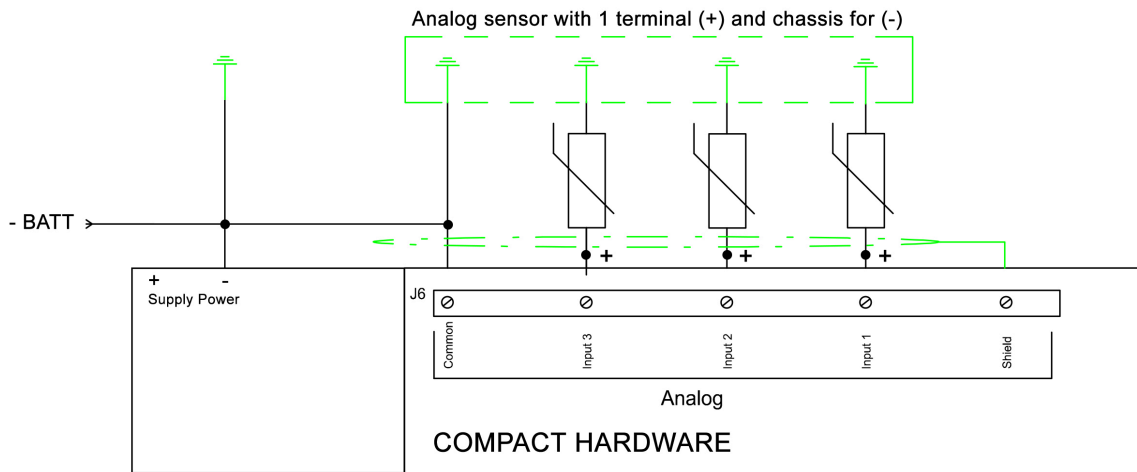

Figure 15. A-2 : Capteur analogique à 1 fil



⚠ AVERTISSEMENT



LA GARANTIE SERA ANNULÉE SI LES INSTRUCTIONS DU FABRICANT NE SONT PAS RESPECTÉES.

Pour agir comme une entrée 0...20mA ou 4...20mA, connectez l'entrée avec une résistance de 39Ω entre l'entrée analogique et le commun analogique.

L'étalonnage du capteur 20mA peut alors être effectué comme sur une entrée analogique résistive en fonction des caractéristiques du capteur.

Type réglé sur entrée logique

Figure 16. Configuration des entrées logiques

Label	Type	Function	Validity	Polarity	Delay
Remote start	Digital input ▼	Remote start on load	Always ▼	Normally opened ▼	0,0

1. **Fonction:** Définit la fonction d'entrée logique.
2. **Validité:** Condition de prise en compte de l'entrée logique.
 - Jamais: L'entrée ne sera jamais prise en compte.
 - Toujours: L'entrée sera toujours prise en compte.
 - Après gen.prêt: L'entrée sera prise en compte lorsque la Centrale sera prête.
 - Après valid.protect.: L'entrée sera prise en compte lorsque la variable *Validation protections* [4681] est égale à 1. (consultez le chapitre [Entrées logiques \(à la page 24\)](#) pour plus d'informations).
3. **Polarité:** Polarité de l'entrée logique.
4. **Délai:** Délai avant que l'entrée ne devienne active.

Comment connecter les capteurs logiques

Lorsqu'une entrée analogique est utilisée comme entrée logique, appliquer un 0V à l'entrée l'active, ne rien appliquer la désactive.

Figure 17. B-1 : Capteur logique 2 fils

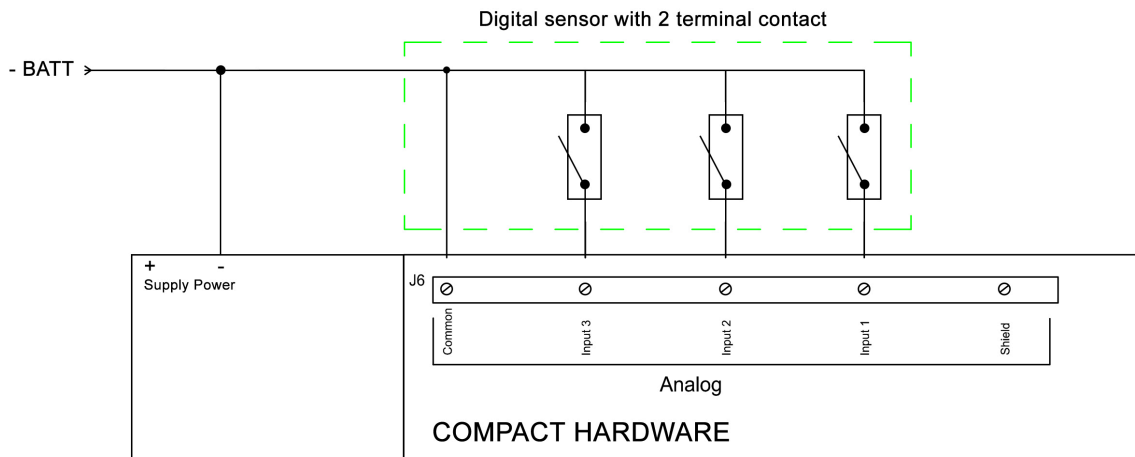
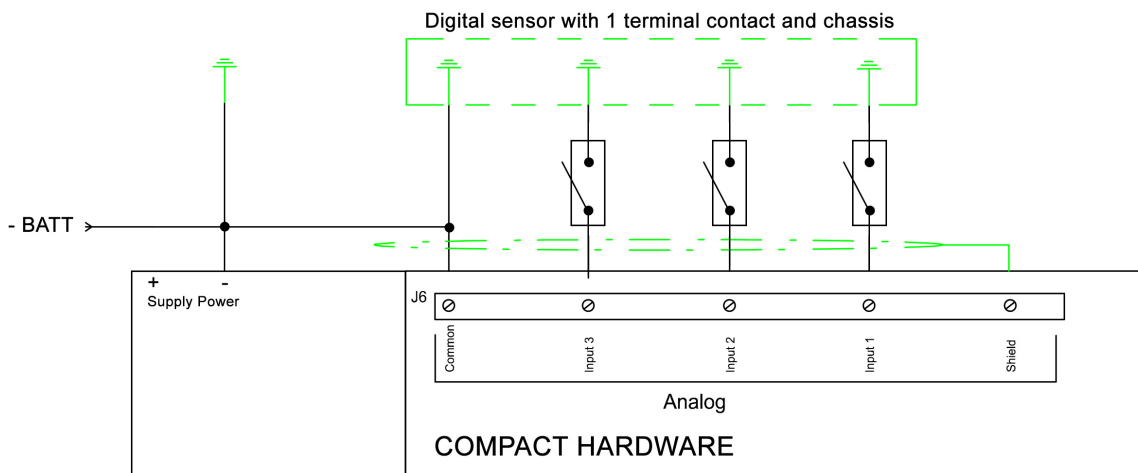

Figure 18. B-2 : Capteur logique 1 fil



⚠ AVERTISSEMENT



LA GARANTIE SERA ANNULÉE SI LES INSTRUCTIONS DU FABRICANT NE SONT PAS RESPECTÉES.

Protections

Plusieurs paramètres peuvent être configurés à partir de la page **Paramètres du contrôleur** ⇒ **Protections** ⇒ **Autres protections** ⇒ **Entrées analogiques**:

- Niveau (LV) : Valeur limite avant le déclenchement de la protection. Il peut s'agir d'un seuil bas ou haut.
- Délai (TM) : Temps après lequel la protection est déclenchée.
- Contrôle (CT) : Contrôle de la protection. Cela définit l'action liée à la protection
- Direction (SS) : Polarité de la protection. Cela définit si la valeur limite est un seuil bas ou haut.

Ces paramètres sont disponibles sur la page **Paramètres du contrôleur** ⇒ **Protections** ⇒ **Autres protections** ⇒ **Entrées analogiques**.

MANUEL DE L'OPÉRATEUR

	Protections				
	Seuil	Temporisation	Contrôle	Direction	Fonction
Entrée analogique 1 niveau 1	[2600]	[2601]	[2602]	[2606]	[2678]
Entrée analogique 1 niveau 2	[2603]	[2604]	[2605]		
Entrée analogique 2 niveau 1	[2608]	[2609]	[2610]	[2614]	[2679]
Entrée analogique 2 niveau 2	[2611]	[2612]	[2613]		
Entrée analogique 3 niveau 1	[2616]	[2617]	[2618]	[2622]	[2680]
Entrée analogique 3 niveau 2	[2619]	[2620]	[2621]		

HYSTÉRÉSIS (ENTRÉE LOGIQUE)

Pour une hystérésis donnée, trois signaux logiques différents sont nécessaires :

- Deux entrées logiques sont utilisées respectivement comme signaux de seuil bas et de seuil haut.
- Une sortie logique est utilisée pour contrôler un équipement avec un hystérésis.

Vous trouverez les réglages de l'hystérésis sur la page **Paramètres du contrôleur** ⇒ **Entrées/Sorties** ⇒ **Entrées logiques** ⇒ **Hystérésis sur entrée logique**. Chaque hystérésis propose les paramètres suivants (la première hystérésis est prise comme exemple) :

- **Hystérésis 1 actif pour entrée logique**
- **Longueur impulsion SL 1**
- **Direction hystérésis 1**

Hystérésis 1 actif pour entrée logique

Active/désactive l'hystérésis.

Longueur impulsion SL 1

Le délai à attendre lorsque la condition est remplie (seuil bas/haut atteint) avant d'activer la sortie d'hystérésis.

Direction hystérésis 1

Pour chaque hystérésis, deux options sont disponibles :

Valeur	Libellé	Fonction
0	Activation sur seuil bas, reset sur haut	La sortie logique associée sera activée lorsque l'entrée logique assignée au seuil bas sera activée et elle sera réinitialisée lorsque l'entrée logique assignée au seuil haut sera activée. Veuillez noter qu'une fois la sortie logique activée, l'état de l'entrée logique assignée au seuil bas n'a aucune importance. L'état de la sortie logique ne peut changer que lorsque l'entrée logique affectée au seuil haut est activée.
1	Activation sur seuil haut, reset sur bas	La sortie logique associée sera activée lorsque l'entrée logique assignée au seuil haut sera activée et elle sera réinitialisée lorsque l'entrée logique assignée au seuil bas sera activée. Veuillez noter qu'une fois la sortie logique activée, l'état de l'entrée logique assignée au seuil haut n'a aucune importance. L'état de la sortie logique ne peut changer que lorsque l'entrée logique affectée au seuil bas est activée.

Réglage des entrées pour votre hystérésis

Pour sélectionner les signaux d'entrée logique requis, veuillez vous reporter à [Entrées logiques \(à la page 24\)](#). Les fonctions d'entrée logique à utiliser se trouvent dans la section **Hystérésis** du moteur de recherche.

Définir une sortie pour votre hystérésis

Pour sélectionner la sortie logique contrôlée par l'hystérésis, veuillez vous référer à [Sorties logiques/relais \(à la page 26\)](#). La fonction de sortie logique à utiliser peut être trouvée dans la section **Hystérésis** du moteur de recherche.

HYSTÉRÉSIS

Pour une hystérésis donnée, deux signaux différents sont nécessaires :

- Une variable pour la mesure
- Une sortie logique pour l'activation de l'hystérésis.

Ouvrez la page **Paramètres du contrôleur** ⇒ **Programmation** ⇒ **Hystérésis (i4Gen)**. Chaque hystérésis propose les paramètres suivants (la première hystérésis est prise comme exemple) :

- **Activer Hystérésis 1**
- **Hystérésis 1**
- **Seuil bas Hystérésis**
- **Temporisation seuil bas**
- **Seuil haut Hystérésis**
- **Temporisation seuil haut**
- **Sens activation de l'Hystérésis 1**

Activer Hystérésis 1

Active/désactive l'hystérésis.

Hystérésis 1

Choisit une variable parmi toutes les variables du produit pour l'associer à l'hystérésis.

Seuil bas Hystérésis

La sortie à hystérésis sera activée lorsque la variable atteindra une valeur inférieure ou égale à la valeur seuil du niveau bas configuré.

Temporisation seuil bas

Le délai à attendre une fois que la valeur de la variable atteint le seuil de niveau bas avant d'activer la sortie d'hystérésis.

Seuil haut Hystérésis

La sortie à hystérésis sera activée lorsque la variable atteindra une valeur supérieure ou égale à la valeur du seuil de niveau haut configuré.

Temporisation seuil haut

Le délai à attendre une fois que la valeur de la variable atteint le seuil de niveau haut avant d'activer la sortie d'hystérésis.

Sens activation de l'Hystérésis 1

Pour chaque hystérésis, deux options sont disponibles :

Valeur	Libellé	Fonction
0	Activation sur seuil bas, reset sur haut	<p>La sortie logique associée sera activée lorsque la valeur du seuil bas sera atteinte et elle sera réinitialisée lorsque la valeur du seuil haut sera atteinte.</p> <p>Veillez noter qu'une fois la sortie logique activée, la valeur du seuil bas n'a plus d'importance. L'état de la sortie logique ne peut changer que lorsque la valeur du seuil haut est atteinte.</p>
1	Activation sur seuil haut, reset sur bas	<p>La sortie logique associée sera activée lorsque la valeur du seuil haut sera atteinte et elle sera réinitialisée lorsque la valeur du seuil bas sera atteinte.</p> <p>Veillez noter qu'une fois la sortie logique activée, la valeur du seuil haut n'a plus d'importance. L'état de la sortie logique ne peut changer que lorsque la valeur du seuil bas est atteinte.</p>

Définir une sortie pour votre hystérésis

Pour configurer une sortie logique, veuillez vous reporter à [Sorties logiques/relais \(à la page 26\)](#). Les fonctions à utiliser se trouvent dans la section **Hystérésis** du moteur de recherche.

PARAMÈTRES

DISJONCTEURS

Modes de fonctionnement des disjoncteurs

Deux sorties logiques (relais ou transistor) sont utilisées pour contrôler les disjoncteurs - 1 pour l'ouverture et 1 pour la fermeture. Ces sorties permettent de contrôler différents types de disjoncteurs.

Les réglages du disjoncteur Réseau sont accessibles à partir de **Paramètres du contrôleur** ⇒ **Entrées/Sorties** ⇒ **Disjoncteur** ⇒ **Disjoncteur réseau**.



Important : Le non-respect des recommandations suivantes peut entraîner des dysfonctionnements.



Remarque : Ne passez jamais d'un mode de fonctionnement à un autre lorsque la centrale est en marche.

Mode de contrôle du disjoncteur

Valeur	Mode	Chronogramme des disjoncteurs
0	<p>1 : Contact continu pour ouvrir.</p> <p>2 : Impulsion pour fermer.</p>	
1	<p>1 : Contact continu pour ouvrir.</p> <p>2 : Contact continu pour fermer.</p>	
2	<p>1 : Ouverture de la bobine sous-tension (MN).</p> <p>2 : Impulsion pour fermer.</p>	
3	<p>1 : Ouverture de la bobine sous tension.</p> <p>2 : Contact continu pour fermer.</p>	
4	<p>1 : Impulsion pour ouvrir.</p> <p>2 : Impulsion pour fermer.</p>	
5	<p>1 : Impulsion pour ouvrir.</p> <p>2 : Contact continu pour fermer.</p>	

Configuration des impulsions

Les paramètres sont accessibles à partir du logiciel **i4Gen Suite**.

Impulsion

Les réglages de l'impulsion du disjoncteur Réseau sont disponibles sur la page **Paramètres du contrôleur** ⇒ **Entrées/Sorties** ⇒ **Disjoncteur** ⇒ **Disjoncteur réseau**.

Pour la commande d'impulsion du disjoncteur Réseau, réglez le paramètre [2314].

Contrôle de la bobine

Les réglages de la bobine du disjoncteur Réseau se trouvent sur la page **Paramètres du contrôleur** ⇒ **Entrées/Sorties** ⇒ **Disjoncteur** ⇒ **Disjoncteur réseau**.

Pour la commande de sécurité du disjoncteur Réseau, réglez les paramètres [2315] et [2316].

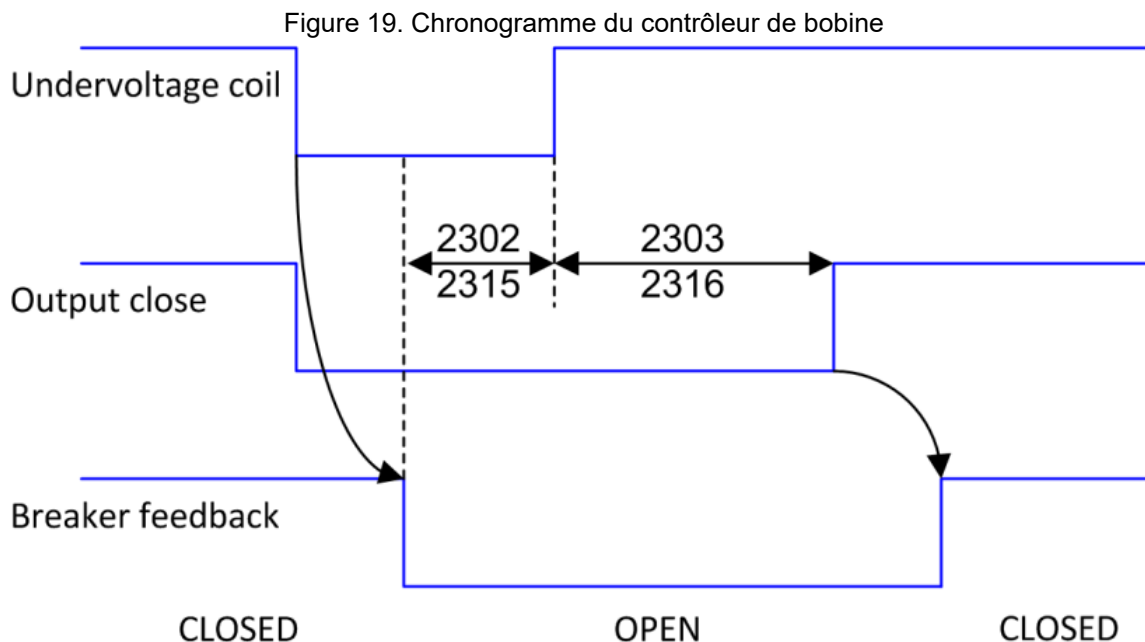

Pour détecter la position du disjoncteur, une entrée logique doit être configurée comme :

Fonction	Valeur
Retour de position du disjoncteur	1 = disjoncteur fermé (LED affichée sur la face avant).



Remarque : Si le retour de position du disjoncteur n'est pas affecté à une entrée logique, le module assume que la position du disjoncteur correspondra toujours à l'état de la sortie de commande.

Configuration des commandes de disjoncteur

Deux sorties logiques (relais ou transistor) doivent être configurées comme décrit dans le tableau ci-dessous et connectées au disjoncteur.

Fonction	Description
<i>Fermeture disjoncteur réseau</i>	Commande de fermeture du disjoncteur. Le type de signal dépend de la configuration du menu disjoncteur. (continu, impulsion, bobine à manque).
<i>Ouverture disjoncteur réseau</i>	Commande d'ouverture du disjoncteur. Le type de signal dépend de la configuration du menu disjoncteur. (continu, impulsion, bobine à manque).

Vérification





⚠ DANGER

RISQUE DE CHOC ÉLECTRIQUE, D'EXPLOSION OU D'ARC ÉLECTRIQUE
 Le non-respect de ces recommandations peut entraîner la mort ou des blessures graves.



- Le module ne doit être installé et entretenu que par des électriciens qualifiés.
- Utilisez des équipements de protection individuelle (EPI).
- Suivez les bonnes pratiques de sécurité pour les travaux électriques.
- Coupez l'alimentation avant d'installer ou de remplacer un fusible, et avant d'installer le module.
- Utilisez un équipement adapté pour vérifier l'absence de tension.
- N'utilisez pas de fusible réarmable.

Suivez les instructions suivantes pour vérifier le disjoncteur Réseau:

1. Connecter les retours de position du disjoncteur et les vérifier sur le produit. La LED correspondante doit s'allumer lorsque le disjoncteur est fermé.
2. Appuyez sur  pour passer en mode **MAN**.
3. Vérifiez que la Centrale ne fonctionne pas. Si ce n'est pas le cas, arrêtez la Centrale en appuyant sur .
4. Appuyez sur le bouton Disjoncteur Réseau  pour fermer le disjoncteur.
5. Vérifiez que le disjoncteur Réseau est fermé et que le voyant du disjoncteur Réseau est allumé.
6. Si possible, appliquez un banc de charge (active et réactive) sur le Réseau et vérifiez les puissances, les courants, les tensions et le cos (ϕ).
7. Appuyez sur le bouton Disjoncteur Réseau  pour ouvrir le disjoncteur.
8. Vérifiez que le disjoncteur Réseau est ouvert et que le voyant du disjoncteur Réseau est éteint.

SYNCHRONISATION

Fonctionnement

Le module ne lance la synchronisation que si le Réseau fournit au moins 80 % de la tension nominale. Il gère une correction de la fréquence et de la tension pour rester dans les fenêtres d'acceptation (peut être géré dans **Paramètres du contrôleur** ⇒ **Électrique** ⇒ **Vérification synchronisation**). Lorsque la tension du Réseau et la tension du Bus sont synchronisées, le module permet de fermer le disjoncteur.

En cas d'échec de la synchronisation, l'action peut être définie à l'aide de la variable [2804] dans **Paramètres du contrôleur** ⇒ **Électrique** ⇒ **Vérification synchronisation**.

Condition

- *Ecart de tension* [2800].
- *Ecart de fréquence* [2801].
- *Ecart de phase* [2802].
- *TM top synch* (Temps d'attente de synchronisation avant d'autoriser la fermeture du disjoncteur) [2809].

Visualisation

Libellé	Description	Variables
<i>Rotophasé</i>	Ordre des phases identiques de part et d'autre du disjoncteur (OK = 1 or NOK = 0)	[306]
<i>Écart tension OK</i>	Amplitudes des tensions identiques de part et d'autre du disjoncteur (OK = 1 or NOK = 0)	[307]
<i>Écart fréquence OK</i>	Fréquences identiques de part et d'autre du disjoncteur (OK = 1 or NOK = 0)	[308]
<i>Écart phase OK</i>	L'écart de phase est nul entre les tensions de part et d'autre du disjoncteur (OK = 1 or NOK = 0)	[309]
<i>Vérification synchronisation</i>	Actif si les sources sont synchronisées des deux côtés du disjoncteur (OK = 1 or NOK = 0). Ne pas confondre avec l'ordre de fermeture.	[310]

Chronogramme

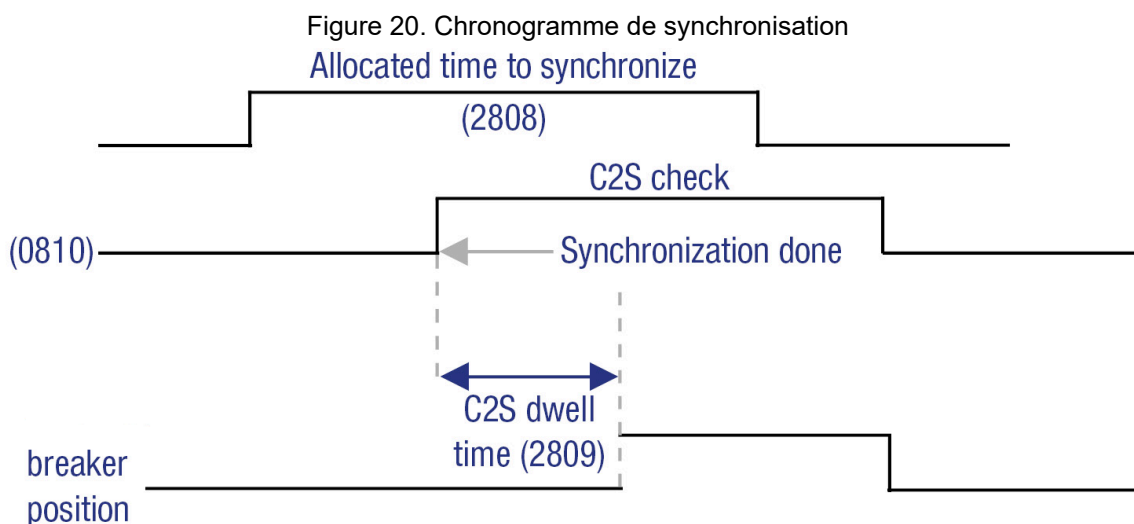

Ajustements

Prérequis : Pour que le module puisse contrôler correctement la centrale (qui est contrôlée par les unités **GENSYS COMPACT PRIME**), le paramètre [2017] doit être correctement réglé dans chaque unité **GENSYS COMPACT PRIME**. Chaque unité **GENSYS COMPACT PRIME** doit être en mode **AUTO** sans entrée de démarrage distant activée (Le générateur est démarré par le MASTER via le bus CAN).



DANGER

RISQUE DE CHOC ÉLECTRIQUE, D'EXPLOSION OU D'ARC ÉLECTRIQUE
Le non-respect de ces recommandations peut entraîner la mort ou des blessures graves.









- Le module ne doit être installé et entretenu que par des électriciens qualifiés.
- Utilisez des équipements de protection individuelle (EPI).
- Suivez les bonnes pratiques de sécurité pour les travaux électriques.
- Coupez l'alimentation avant d'installer ou de remplacer un fusible, et avant d'installer le module.
- Utilisez un équipement adapté pour vérifier l'absence de tension.
- N'utilisez pas de fusible réarmable.

Procédure de réglage

1. Déconnectez la sortie de contrôle du disjoncteur Réseau sur le module.
2. Assurez-vous qu'il y a une certaine tension du côté du Réseau. Le voyant Réseau doit être allumé.
3. Appuyez sur  pour passer en mode **MAN**.
4. Démarrez la Centrale en appuyant sur  et consultez la page **Supervision du contrôleur** ⇒ **Synchronisation (i4Gen)**.
5. Appuyez sur le bouton Disjoncteur Réseau  pour démarrer la synchronisation.
6. Si la Centrale ne se synchronise pas, changez le PID de phase du produit **MASTER COMPACT 1B** (en supposant que les PID du produit **GENSYS COMPACT PRIME** sont correctement réglés).

Vérification

1. Déconnectez la sortie de contrôle du disjoncteur Réseau sur le module.
2. Assurez-vous que la tension est présente du côté du Réseau. Le voyant Réseau doit être allumé.
3. Appuyez sur  pour passer en mode **MAN**.
4. Démarrez la Centrale en appuyant sur le bouton  et consultez la page **Supervision du contrôleur** ⇒ **Synchronisation (i4Gen)**.
5. Une fois que la Centrale est prête, appuyez sur le bouton Disjoncteur Réseau .
6. Appuyez sur  pour accéder à la page d'information et vérifier si le module est en mode de synchronisation.
7. Allez dans le menu **Supervision du contrôleur** ⇒ **Synchronisation (i4Gen)** et vérifiez la différence de phase. Lorsque la différence de phase est de 0°, suivez les instructions ci-dessous :
 - a. Vérifier la séquence des phases et la concordance des phases en amont et en aval du disjoncteur.
 - b. Vérifiez le câblage des références de tension du Bus et du Réseau.
 - c. Vérifiez la différence de potentiel entre Ph1 Bus et Ph1 Réseau. La différence de potentiel doit être inférieure à 10% de la tension nominale. Vérifiez également la différence de potentiel entre Ph2 Bus et Ph2 Réseau.

8. Arrêtez la Centrale en appuyant sur .
9. Reconnectez la commande du disjoncteur Réseau.
10. Démarrez la Centrale en appuyant sur .
11. Une fois que la Centrale est prête, appuyez sur le bouton Disjoncteur Réseau . La Centrale doit se synchroniser et ensuite, le produit fermera le disjoncteur Réseau.

Recalage angulaire

Cette fonction avancée, disponible uniquement lorsque l'option est activée, permet d'accéder au recalage angulaire entre le Réseau et le Bus pendant la phase de synchronisation. Dans cette configuration, le module commande la fermeture du disjoncteur avec le déphasage sélectionné. La modification du recalage angulaire peut être effectuée dans **Paramètres du contrôleur** ⇒ **Électrique** ⇒ **Vérification synchronisation**. Un exemple d'application peut être vu dans le schéma ci-dessous.

Figure 21. Exemple d'application utilisant le recalage angulaire

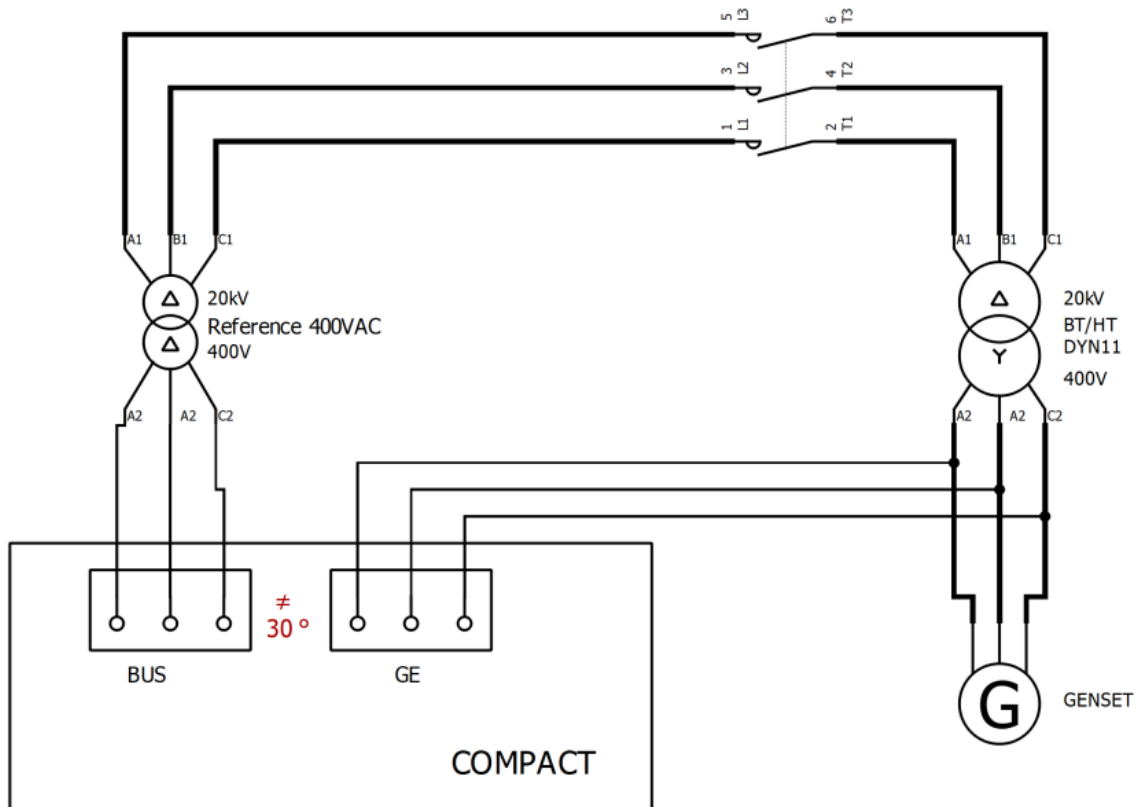

AVERTISSEMENT



MODIFIER LE RÉGLAGE DANS UNE APPLICATION OÙ LE DÉPHASAGE N'EST PAS NÉCESSAIRE ENDOMMAGERA VOTRE MOTEUR. SOYEZ PRUDENT LORSQUE VOUS MODIFIEZ CE PARAMÈTRE.

RAMPE DE LESTAGE/DÉLESTAGE

Fonctionnement

Après une synchronisation, le module augmente la charge de la Centrale pour éviter une surcharge ou un impact sur la charge.

Le module calcule la consigne de puissance active en fonction de la configuration (écrêtage générateur, écrêtage réseau et Fugitif). Il lance ensuite une rampe de lestage pour atteindre progressivement cette valeur.

Pendant la rampe, le module maintient un facteur de puissance constant, défini par la consigne de facteur de puissance [2253], afin de démarrer une rampe de puissance réactive.

Si la demande de production est arrêtée, le module démarre une rampe de décharge pour atteindre progressivement la limite basse de la Centrale.

Les paramètres à régler sont les suivants : *Seuil limite basse kW* [2866], *Seuil limite haute kW* [2867], *Temporisation rampe de lestage* [2853], *Temporisation rampe de délestage* [2856]. Les temporisations [2853] et [2856] correspondent au temps nécessaire pour atteindre la charge nominale.

Exemple : Puissance nominale de la Centrale = 500KW, temps de rampe de charge = 50 secondes, temps de rampe de décharge = 22 secondes :

Figure 22. Chronogramme de la rampe de lestage/délestage

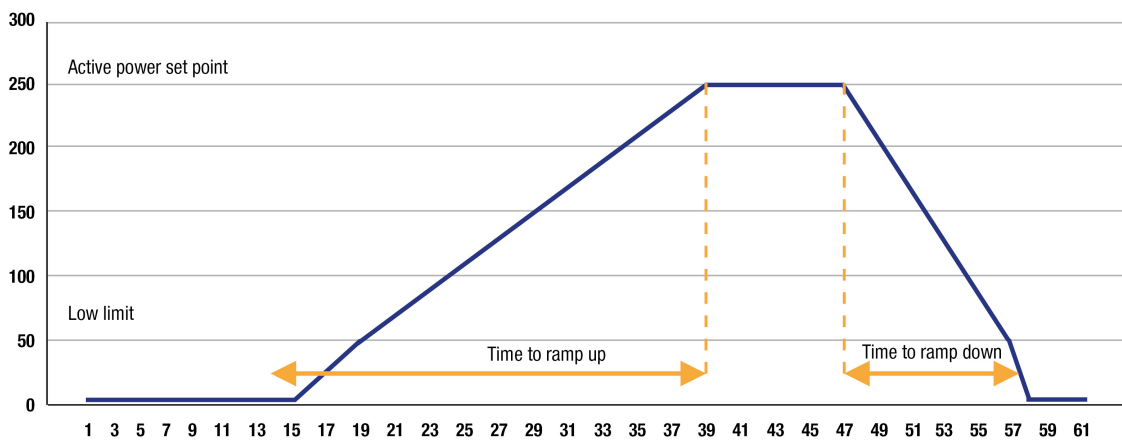

Avant d'arrêter la Centrale, le module réduit sa charge jusqu'à la limite inférieure, puis ouvre le disjoncteur. Si l'ouverture du disjoncteur échoue à la fin de la rampe, la Centrale continue de partager la charge et affiche un défaut d'ouverture du disjoncteur.

Vérification

Pour ce test, il est important d'avoir une charge disponible.

1. Vérifiez que la puissance mesurée par phase est positive et équilibrée.
 - Allez dans le menu **Supervision du contrôleur**. Sinon, vérifiez les connexions de courant.
2. Vérifiez que la puissance actuelle suit la consigne de KW et KVAR pendant les rampes.

RÉGULATION KW/KVAR

Fonctionnement

Le module passe en mode de régulation de la puissance active et réactive autour de sa consigne après une rampe de lestage.

La consigne de KW est calculée différemment selon les modes suivants :

- Mode écrêtage générateur: Consigne KW de la Centrale.
- Mode écrêtage réseau: Consigne KW du réseau.
- Fugitif: alternativement : Consigne KW de la Centrale et consigne KW du réseau.

Le module régule la puissance réactive en fonction de la consigne du facteur de puissance [2253]. Le paramètre *Seuil limite haute kW* [2867] , configurable dans **Paramètres du contrôleur** ⇒ **Électrique** ⇒ **Bus** ⇒ **Général**, interdit à la Centrale de prendre plus de puissance active que le **seuil haut de puissance active** . La puissance active restante va directement sur le réseau.

PROTECTIONS

Fonctionnement

Les protections sont déclenchées par un événement interne ou externe (protection interne, entrées logiques, perte du bus CAN, etc.) Afin de protéger le système, une action peut être associée au déclenchement d'une protection. Ces actions sont de différents types :

- Ces actions peuvent juste déclencher une alarme. Une LED orange clignote sur le produit et le titre de la protection déclenchée apparaît dans la page des alarmes/défauts.
- Ces actions peuvent protéger les différents équipements en effectuant des actions qui dépendent du type d'action configuré. Dans ce cas, la LED clignote en orange tant qu'aucune intervention humaine n'est nécessaire, la LED clignote en rouge si une intervention humaine est nécessaire. Si la LED clignote en orange, le titre de la protection qui a été déclenchée peut être consulté dans la page des alarmes. Si la LED clignote en rouge, le nom de la protection qui s'est déclenchée peut être consulté dans la page des défauts.
- Ces actions peuvent lancer des séquences automatisées pour réaliser les principales fonctions du produit. Dans ce cas, aucune LED ne clignote. Le titre de la protection peut être consulté dans la page des événements.

Valeur	Type	Action	Description
0	-	Non utilisé (aucune action)	-
2	Événement	Perte secteur	<p>Cet événement permet de démarrer automatiquement le générateur et de le fermer sur la charge en cas de perte de l'alimentation réseau. Le disjoncteur du Réseau sera ouvert une fois que le générateur sera prêt, donc si le secteur revient avant cela, le contrôleur arrêtera simplement le générateur. L'action du Réseau en cas de défaillance du secteur peut être définie à l'aide de la variable [2312].</p> <p>Une fois le réseau rétabli, l'événement de perte secteur sera automatiquement réinitialisé après l'écoulement de la temporisation [2009] et le module permettra à la Centrale de s'arrêter après sa séquence configurée (synchronisation et transfert de charge ou normal/secours).</p>
3	Alarme	Alarme	La protection est affichée dans la page des alarmes. Aucune action n'est effectuée.
4	Défaut	Défaut (arrêt normal)	Les générateurs ouvrent leur disjoncteur, ils refroidissent pendant la durée de la temporisation de refroidissement, puis ils s'arrêtent.
9	Alarme/ Défaut	Défaut électrique réseau	<p>La protection ouvre le disjoncteur Réseau et tente de se resynchroniser à nouveau après le délai [2806].</p> <p>Le nombre de tentatives de resynchronisation est défini par la variable [2807], ce qui signifie que si le défaut qui a déclenché le disjoncteur Réseau se reproduit après chaque tentative, la protection continuera à se déclencher.</p> <p>Une fois le nombre d'essais de resynchronisation atteint, le disjoncteur Réseau reste ouvert.</p> <p>La fonction de réinitialisation réinitialise automatiquement le nombre de tentatives et ferme automatiquement le disjoncteur du Réseau.</p>

Ces actions doivent être configurées dans le logiciel **i4Gen Suite**. La liste des alarmes/défauts potentiels peut être téléchargée en à l'aide du bouton SAUVEGARDER à côté de "Configuration des protections" dans la page **i4Gen** ⇒ **Transfert de fichiers**. Une sortie logique peut être configurée pour indiquer qu'une protection est active.



Remarque : Les protections sont actives quel que soit le mode de fonctionnement (**MAN, AUTO, TEST**)

Toutes les protections disponibles pour le produit sont expliquées dans le chapitre [Variables logicielles \(à la page 111\)](#).

Les protections spécifiques sont expliquées ci-dessous.

Arrêt d'urgence

La fonction d'arrêt d'urgence peut être exécutée de deux manières :

- Connectez un bouton d'arrêt d'urgence à une entrée logique **Arrêt d'urgence**. Il s'agit d'un arrêt d'urgence traité par logiciel.
- Action sur une alarme ou un défaut : sélectionnez **Défaut (arrêt normal)** .

Communication

Alarme/ Défaut	Description	Ré- glage de
CANopen	Erreur de communication sur le protocole CANopen.	[3059]

Pour les erreurs de protocole **CRE-Link®**, vérifiez [CRE-Link® \(à la page 96\)](#).

Disjoncteur

Selon l'état du module, une alarme ou un défaut du disjoncteur peut se produire. Il peut s'agir d'une défaillance du disjoncteur à la fermeture, d'une défaillance du disjoncteur à l'ouverture, d'une ouverture inattendue du disjoncteur, d'une fermeture inattendue du disjoncteur. L'alarme ou le défaut dépend de la gravité de l'événement.

Nouvelle tentative de fermeture après un défaut électrique

En cas de défaut électrique :

1. Le module ouvre le disjoncteur.
2. Le module essaiera X fois selon la valeur configurée dans le paramètre [2807] .
3. Le module attendra X secondes entre chaque tentative selon la valeur configurée dans le paramètre *Temporisation avant une nouvelle tentative* [2806] .

Exemple:

Exemple avec [2807] = 2 :

Figure 23. Nouvelle tentative de fermeture après un défaut électrique

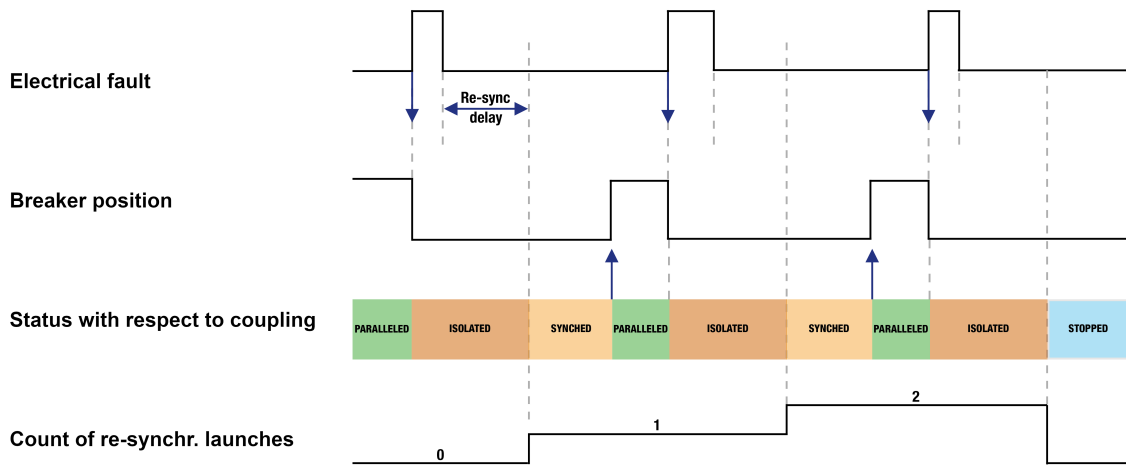

Défaut et alarme personnalisés



Les variables utilisateur [8000] à [8099] peuvent être définies comme alarme ou défaut à l'aide de **i4Gen Suite**. Le libellé des alarmes/défauts peut être personnalisé en modifiant le libellé de la variable utilisateur correspondante. Une variable utilisateur définie comme alarme ou défaut peut être déclenchée via Modbus ou **Easy Flex®**.

Dispositif d'avertissement sonore ou visuel

Pour déclencher une alarme externe lorsqu'une protection se déclenche, connectez l'alarme à une sortie logique configurée comme **Klaxon**. La durée du signal est configurable avec le paramètre *Temporisation klaxon* [2478] (0 signifie que l'alarme sera activée jusqu'à un arrêt manuel) ; il est également possible de configurer une entrée comme **Arrêt klaxon** pour arrêter manuellement l'klaxon.

Réinitialisation des alarmes et des défauts

Pour effectuer une réinitialisation des alarmes/défauts :

- Localement :  + 
- A distance : utiliser la fonction d'entrée "**Remise à zéro des défauts**".

ÉVÉNEMENTS

Fonctionnement

Les événements sont des actions effectuées sur l'installation qui peuvent être surveillées par le contrôleur. Ils sont gérés de la même manière que les alarmes et les défauts, ils sont donc visibles dans le menu "historique" où l'on trouve l'historique de toutes les alarmes/défauts/événements. Les événements sont également inclus dans le fichier d'archivage avec les alarmes et les défauts. Chaque événement peut être activé/désactivé dans la page **Paramètres du contrôleur** ⇒ **Général** ⇒ **Événements**.

Numéro de variable	Libellé	Description
[5000]	<i>Mise sous tension</i>	Cet événement est enregistré chaque fois que le contrôleur est mis sous tension.
[5003]	<i>Perte secteur</i>	Cet événement est enregistré lorsque la protection contre les pertes secteur se déclenche (voir le chapitre Protections (à la page 44) pour plus d'informations).
[5004]	<i>Retour secteur</i>	Cet événement est enregistré lorsque la protection contre les pertes secteur s'est déclenchée et n'est plus active (voir le chapitre Protections (à la page 44) pour plus d'informations).
[5007]	<i>Fermeture du disjoncteur réseau</i>	Cet événement est enregistré si le contrôleur peut lire le "retour de position disjoncteur fermé" du disjoncteur réseau (même si le contrôleur n'a pas fermé le disjoncteur réseau lui-même). Si les retours de position disjoncteur ne sont pas utilisés, l'événement est déclenché sur la commande de fermeture du disjoncteur à la place.
[5008]	<i>Ouverture du disjoncteur réseau</i>	Cet événement est enregistré si le contrôleur peut lire le "retour de position disjoncteur ouvert" du disjoncteur réseau (même si le contrôleur n'a pas ouvert le disjoncteur réseau par lui-même). Si les retours de position du disjoncteur ne sont pas utilisés, l'événement est déclenché sur la commande d'ouverture du disjoncteur à la place.
[5009]	<i>Mode manuel</i>	Cet événement est enregistré lorsque le contrôleur passe en mode MAN (appuyer sur MAN lorsque le contrôleur est déjà en mode MAN ne déclenche pas l'événement).
[5010]	<i>Mode automatique</i>	Cet événement est enregistré lorsque le contrôleur passe en mode AUTO (appuyer sur AUTO lorsque le contrôleur est déjà en mode AUTO ne déclenche pas l'événement).
[5011]	<i>Mode test</i>	Cet événement est enregistré lorsque le contrôleur passe en mode TEST (appuyer sur TEST lorsque le contrôleur est déjà en mode TEST ne déclenche pas l'événement).

BOUCLE DE RÉGULATION PID

Ajustement empirique d'une boucle de régulation PID

1. Réglez tous les gains sur 0 (sauf le gain G).
2. Augmentez le gain P jusqu'à ce que vous obteniez une oscillation stable.
3. Augmentez le gain D jusqu'à ce que l'oscillation ne soit plus présente.
4. Répétez les étapes 2 et 3 jusqu'à ce que le gain D ne puisse plus annuler l'oscillation causée par le gain P.
5. Revenez aux valeurs précédentes des gains P et D où le gain D annule l'oscillation causée par le gain P.
6. Augmentez le gain I afin de corriger l'erreur entre la valeur réelle et la consigne.
Attention : Un gain I trop élevé peut provoquer des oscillations dans le système. Le gain I doit corriger l'erreur statique rapidement sans oscillations (ou de petites oscillations afin de gagner un certain temps de réponse).

PARAMÈTRES AVANCÉS

COUPLAGE À L'ARRÊT

Centrale électrique en couplage à l'arrêt

Afin de s'assurer que le disjoncteur Réseau est ouvert avant de lancer la séquence couplage à l'arrêt, réglez le paramètre suivant :

- La variable *Mode d'ouverture disjoncteur réseau sur perte secteur* [2312] disponible dans la page **Paramètres du contrôleur** ⇒ **Entrées/Sorties** ⇒ **Disjoncteur** ⇒ **Disjoncteur réseau** est définie comme **Immédiatement** (uniquement disponible en mode avancé).

AVERTISSEMENT

GESTION DU DISJONCTEUR RÉSEAU

 Si le disjoncteur Réseau ne s'ouvre pas immédiatement en cas de défaillance du réseau, le réseau et les générateurs seront couplés pendant la séquence de couplage à l'arrêt jusqu'à ce qu'un nombre suffisant de générateurs soient excités pour satisfaire le paramètre du nombre minimum de GE de la centrale. Si le réseau électrique revient pendant cette séquence, de sérieux dommages seront causés aux alternateurs, aux moteurs et aux équipements électriques environnants.

Les paramètres ci-dessus sont obligatoires pour le couplage à l'arrêt. Le non-respect de ces instructions peut entraîner de graves dommages à l'installation.

DÉCONNEXION DES CHARGES NON PRIORITAIRES

Fonctionnement

La fonction déconnexion des charges non prioritaires est la capacité de déconnecter les consommateurs moins importants si la centrale est surchargée, même lorsque la pleine capacité est engagée; cela permet d'éviter un black-out.

Tout module - généralement un seul - de la centrale peut prendre en charge la demande excessive. Si la demande en kW dépasse la capacité de la centrale et/ou si la fréquence est tombée en dessous d'un seuil pendant un temps donné, le module dédié active des sorties pour délester les charges non essentielles.

Vous pouvez configurer votre système pour qu'il réagisse plus ou moins rapidement en fonction de la gravité de la situation grâce à deux niveaux de seuils et de délais.

Paramètres

Tous les réglages sont expliqués dans le chapitre [Variables logicielles \(à la page 111\)](#).

Ils sont définis dans la page **Paramètres du contrôleur** ⇒ **Électrique** ⇒ **Gestion puissance** ⇒ **Déconnexion des charges non prioritaires**.

En utilisant la page **Paramètres du contrôleur** ⇒ **Entrées/Sorties** ⇒ **Sorties logiques/relais**, présélectionnez jusqu'à 5 sorties sur **Sortie Trip 1 ...Sortie Trip 5**.

De la même manière que pour les protections, vous pouvez déclencher une action lorsque la capacité de délestage s'épuise (une sortie spécifique "Trip alarm" est signalée si [2862] = 3).

Séquence

Lorsque l'un des deux niveaux est atteint et que le délai qui lui est associé a expiré, une alarme de déclenchement se déclenche et un délestage à cinq niveaux démarre (niveau 1) ou s'intensifie (niveau 2) : à la fin d'un cycle basé sur le paramètre [2861], un consommateur supplémentaire non essentiel est éliminé progressivement jusqu'à ce que le seuil soit inversé.

Lorsque la puissance active du générateur dépasse le seuil maximal de kW configuré ou lorsque la fréquence tombe en dessous du seuil minimal de fréquence configuré :

1. L'alarme de déclenchement est déclenchée après le délai correspondant, tant que l'un des seuils est dépassé.
2. Les sorties de déclenchement sont activées successivement après un délai supplémentaire; elles sont verrouillées jusqu'à une réinitialisation manuelle; elles peuvent activer une sortie prééglée sur un déclenchement direct non essentiel.

Les graphiques montrent l'alarme de déclenchement et les sorties de déclenchement en fonction de la charge ou de la fréquence du générateur :

Figure 24. Séquence de déconnexion des charges non prioritaires

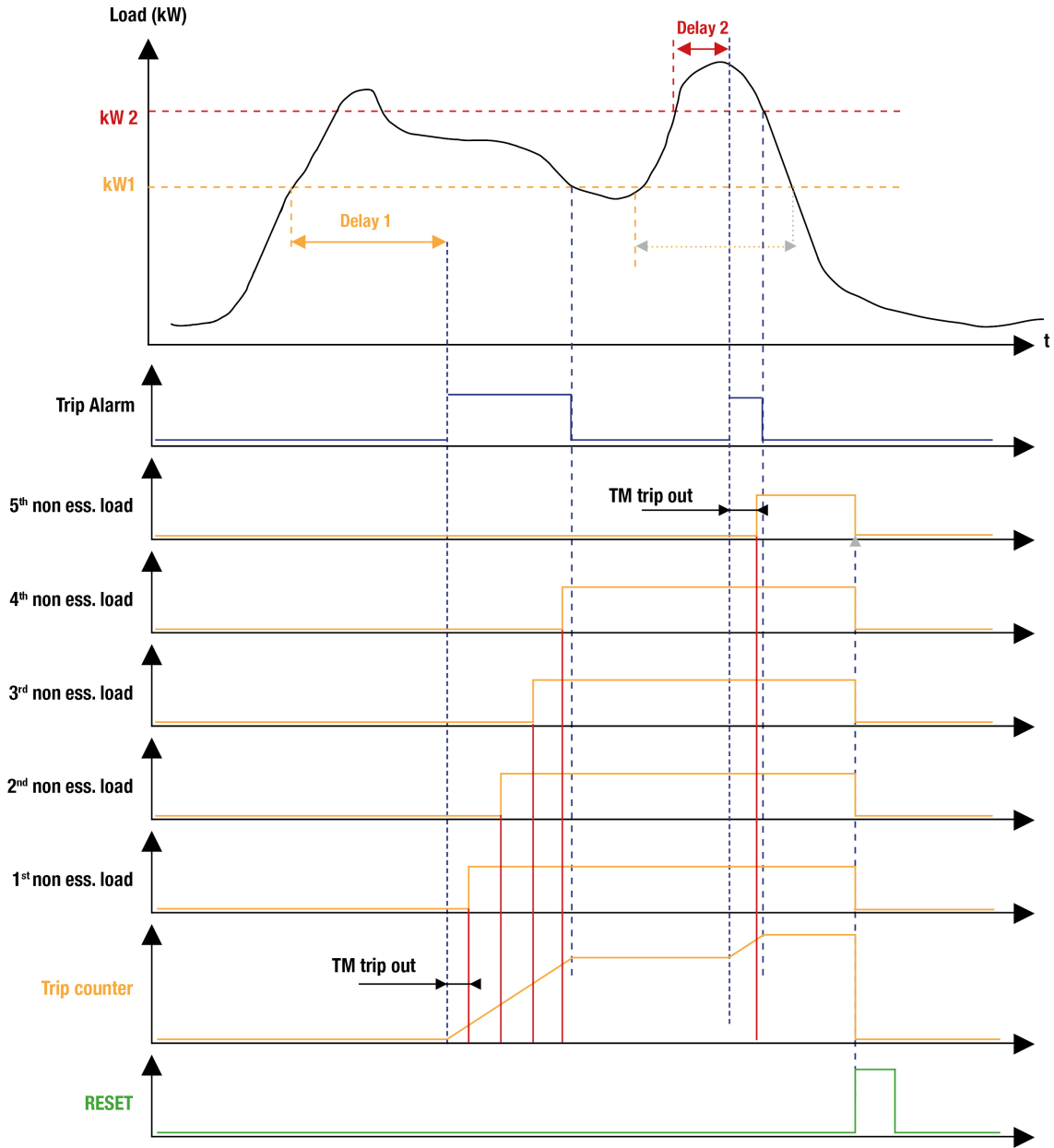

CONFIGURATION DES DÉPARTS DISJONCTEURS

Fonctionnement

Plusieurs applications de gestion de la puissance exigent que la centrale prenne progressivement la charge en fonction de la puissance nominale actuelle disponible. La configuration des départs disjoncteurs permet à l'utilisateur de contrôler, avec le module, jusqu'à dix disjoncteurs supplémentaires. Ces disjoncteurs peuvent alors être fermés en fonction d'un seuil "**puissance nominale disponible dans la centrale**" et d'un temps prédéfini. La priorité du départ disjoncteur suit un ordre ascendant (de 1 à 10). Tous les départs disjoncteurs sont fermés lorsque le réseau est disponible et que le disjoncteur réseau est fermé. **Le démarrage/arrêt selon la charge** ne doit pas être activé lorsque cette fonctionnalité est utilisée.

Paramètres

Variables	Libellé	Description
[3730]	<i>Activation départs disjoncteurs</i>	Active la fonction départs disjoncteurs
[3731]	<i>Départ disjoncteur kW 1</i>	Seuil de puissance active avant de fermer le disjoncteur de la charge n°1
[3732]	<i>Départ disjoncteur kW 2</i>	Seuil de puissance active avant de fermer le disjoncteur de la charge n°2
[3733]	<i>Départ disjoncteur kW 3</i>	Seuil de puissance active avant de fermer le disjoncteur de la charge n°3
[3734]	<i>Départ disjoncteur kW 4</i>	Seuil de puissance active avant de fermer le disjoncteur de la charge n°4
[3735]	<i>Départ disjoncteur kW 5</i>	Seuil de puissance active avant de fermer le disjoncteur de la charge n°5
[3736]	<i>Départ disjoncteur kW 6</i>	Seuil de puissance active avant de fermer le disjoncteur de la charge n°6
[3737]	<i>Départ disjoncteur kW 7</i>	Seuil de puissance active avant de fermer le disjoncteur de la charge n°7
[3738]	<i>Départ disjoncteur kW 8</i>	Seuil de puissance active avant de fermer le disjoncteur de la charge n°8
[3739]	<i>Départ disjoncteur kW 9</i>	Seuil de puissance active avant de fermer le disjoncteur de la charge n°9
[3740]	<i>Départ disjoncteur kW 10</i>	Seuil de puissance active avant de fermer le disjoncteur de la charge n°10
[3720]	<i>Temporisation avant fermeture disjoncteur 1</i>	Délai avant la fermeture du disjoncteur de la charge n°1
[3721]	<i>Temporisation avant fermeture disjoncteur 2</i>	Délai avant la fermeture du disjoncteur de la charge n°2
[3722]	<i>Temporisation avant fermeture disjoncteur 3</i>	Délai avant la fermeture du disjoncteur de la charge n°3
[3723]	<i>Temporisation avant fermeture disjoncteur 4</i>	Délai avant la fermeture du disjoncteur de la charge n°4
[3724]	<i>Temporisation avant fermeture disjoncteur 5</i>	Délai avant la fermeture du disjoncteur de la charge n°5
[3725]	<i>Temporisation avant fermeture disjoncteur 6</i>	Délai avant la fermeture du disjoncteur de la charge n°6

Variables	Libellé	Description
[3726]	<i>Temporisation avant fermeture disjoncteur 7</i>	Délai avant la fermeture du disjoncteur de la charge n°7
[3727]	<i>Temporisation avant fermeture disjoncteur 8</i>	Délai avant la fermeture du disjoncteur de la charge n°8
[3728]	<i>Temporisation avant fermeture disjoncteur 9</i>	Délai avant la fermeture du disjoncteur de la charge n°9
[3729]	<i>Temporisation avant fermeture disjoncteur 10</i>	Délai avant la fermeture du disjoncteur de la charge n°10
[4721]	<i>Départ disjoncteur n°1</i>	Utilisé seulement pour la fonction 'départs disjoncteurs'. Fonction de sortie activée lorsque les conditions de fermeture du disjoncteur de la charge n°1 sont respectées
[4722]	<i>Départ disjoncteur n°2</i>	Utilisé seulement pour la fonction 'départs disjoncteurs'. Fonction de sortie activée lorsque les conditions de fermeture du disjoncteur de la charge n°2 sont respectées
[4723]	<i>Départ disjoncteur n°3</i>	Utilisé seulement pour la fonction 'départs disjoncteurs'. Fonction de sortie activée lorsque les conditions de fermeture du disjoncteur de la charge n°3 sont respectées
[4724]	<i>Départ disjoncteur n°4</i>	Utilisé seulement pour la fonction 'départs disjoncteurs'. Fonction de sortie activée lorsque les conditions de fermeture du disjoncteur de la charge n°4 sont respectées
[4725]	<i>Départ disjoncteur n°5</i>	Utilisé seulement pour la fonction 'départs disjoncteurs'. Fonction de sortie activée lorsque les conditions de fermeture du disjoncteur de la charge n°5 sont respectées
[4726]	<i>Départ disjoncteur n°6</i>	Fonction de sortie activée lorsque les conditions de fermeture du disjoncteur de la charge n°6 sont respectées
[4727]	<i>Départ disjoncteur n°7</i>	Utilisé seulement pour la fonction 'départs disjoncteurs'. Fonction de sortie activée lorsque les conditions de fermeture du disjoncteur de la charge n°7 sont respectées
[4728]	<i>Départ disjoncteur n°8</i>	Utilisé seulement pour la fonction 'départs disjoncteurs'. Fonction de sortie activée lorsque les conditions de fermeture du disjoncteur de la charge n°8 sont respectées
[4729]	<i>Départ disjoncteur n°9</i>	Utilisé seulement pour la fonction 'départs disjoncteurs'. Fonction de sortie activée lorsque les conditions de fermeture du disjoncteur de la charge n°9 sont respectées
[4730]	<i>Départ disjoncteur n°10</i>	Utilisé seulement pour la fonction 'départs disjoncteurs'. Fonction de sortie activée lorsque les conditions de fermeture du disjoncteur de la charge n°10 sont respectées

Configuration avec le logiciel i4Gen Suite

Les paramètres sont disponibles ici : **Paramètres du contrôleur** ⇒ **Électrique** ⇒ **Gestion puissance** ⇒ **Départs disjoncteurs**.

Les fonctions des sorties doivent être configurées sur *Départ disjoncteur n°1* avec le numéro correspondant au départ disjoncteur souhaité. Les fonctions des sorties peuvent être configurées ici : **Paramètres du contrôleur** ⇒ **Entrées/Sorties** ⇒ **Sorties logiques/relais**.

Exemple

Prenons l'exemple d'une application avec 10 générateurs d'une puissance nominale de 500KW chacun. L'utilisateur a configuré ses départs disjoncteurs comme suit :

Variables	Valeur
[3730]	1
[3731]	1000
[3732]	700
[3733]	500
[3734]	200
[3735]	1200
[3736]	50
[3737]	170
[3738]	350
[3739]	20
[3740]	800
[3720]	3
[3721]	3
[3722]	3
[3723]	3
[3724]	3
[3725]	3
[3726]	3
[3727]	3
[3728]	3
[3729]	3

Figure 25. Exemple d'application avec des départs disjoncteurs

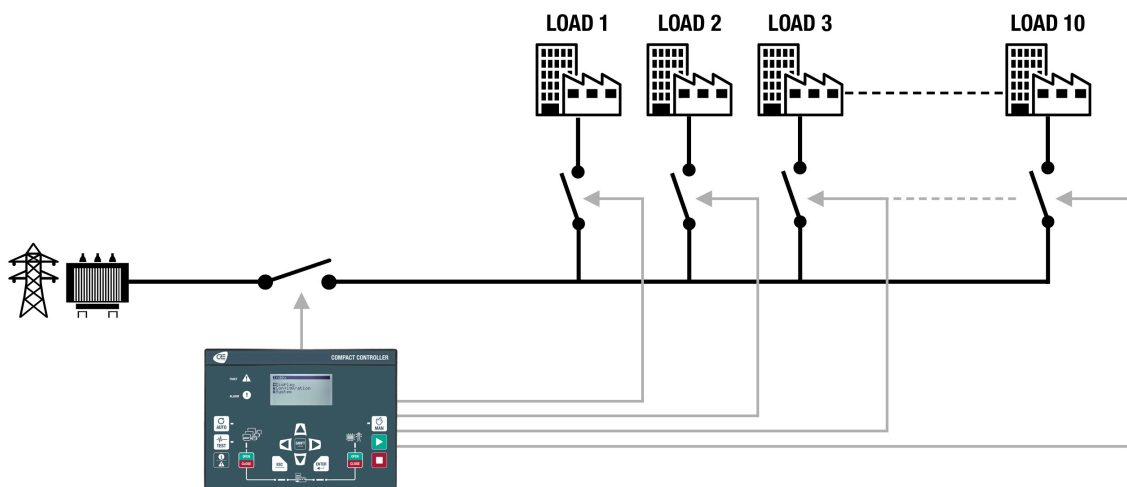

La centrale prendra la charge comme telle : Lorsqu'un seul générateur est connecté au bus, la centrale a une puissance nominale de 500KW. Bien que la charge connectée au troisième disjoncteur puisse être prise en charge par la centrale, le troisième départ disjoncteur ne se ferme pas car les conditions de fermeture du premier départ disjoncteur ne sont pas respectées. Si un deuxième générateur est connecté au bus, la centrale aura une puissance nominale de 1000 KW. Le premier départ disjoncteur se ferme après 3 secondes. Le deuxième disjoncteur ne se fermera que si la centrale a au moins une puissance nominale de 1700 KW et ainsi de suite. Le premier disjoncteur à s'ouvrir sera toujours le disjoncteur avec le numéro le plus élevé.

Le comportement des trois premiers disjoncteurs est illustré dans la figure ci-dessous :

Figure 26. Comportement des départs disjoncteurs

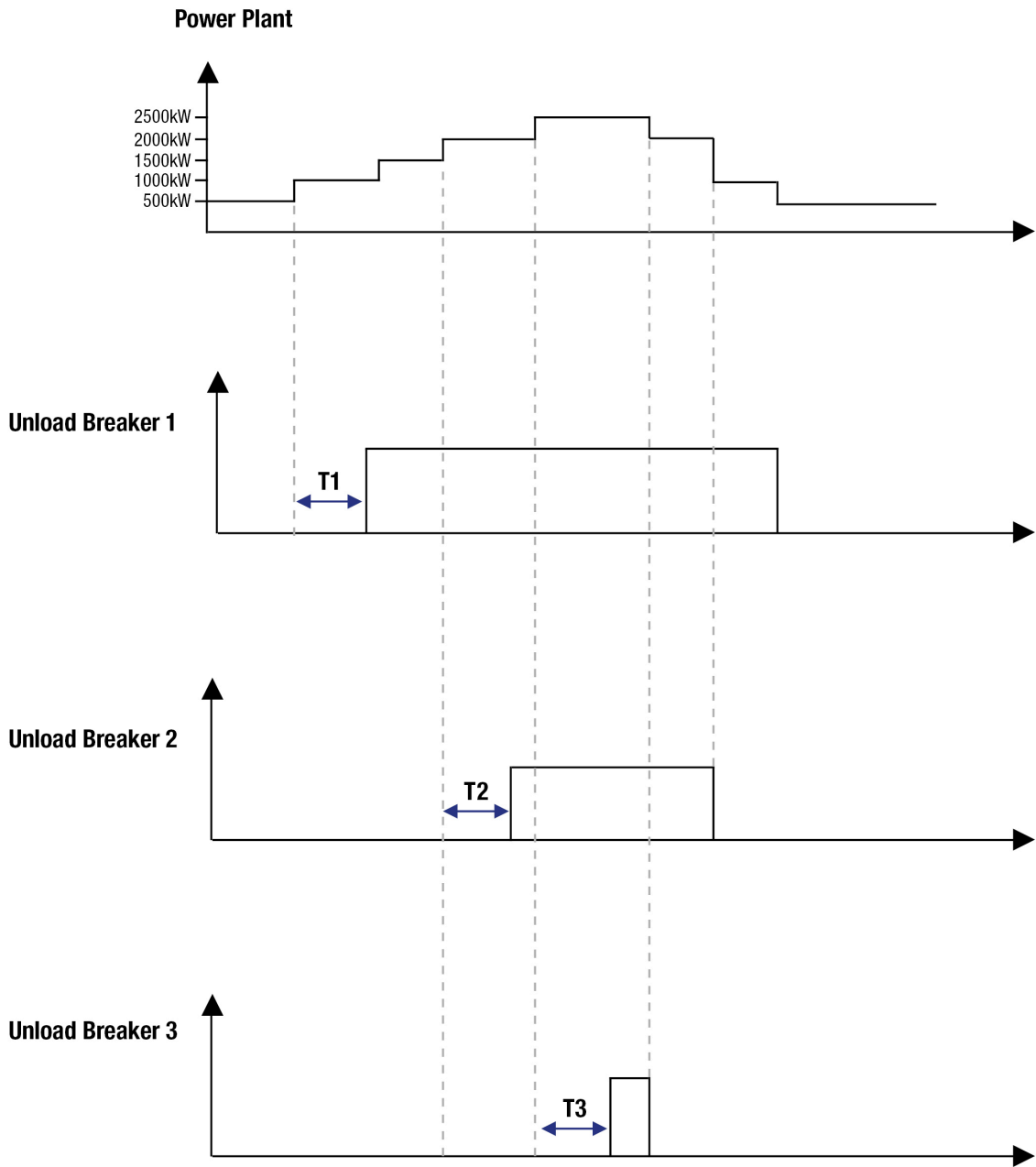

APPLICATION RÉSEAU

Dans les applications de couplage au réseau, si un défaut "Perte secteur" est géré (avec des protections ou des entrées logiques), la centrale démarre et prend la charge lorsque le réseau est défaillant, même si le démarrage distant est désactivé. Dans tous les cas, une protection du réseau doit être mise en place pour démarrer la centrale si le réseau disparaît.

MODE NORMAL/SECOURS

Figure 27. Fonctions du mode normal/secours

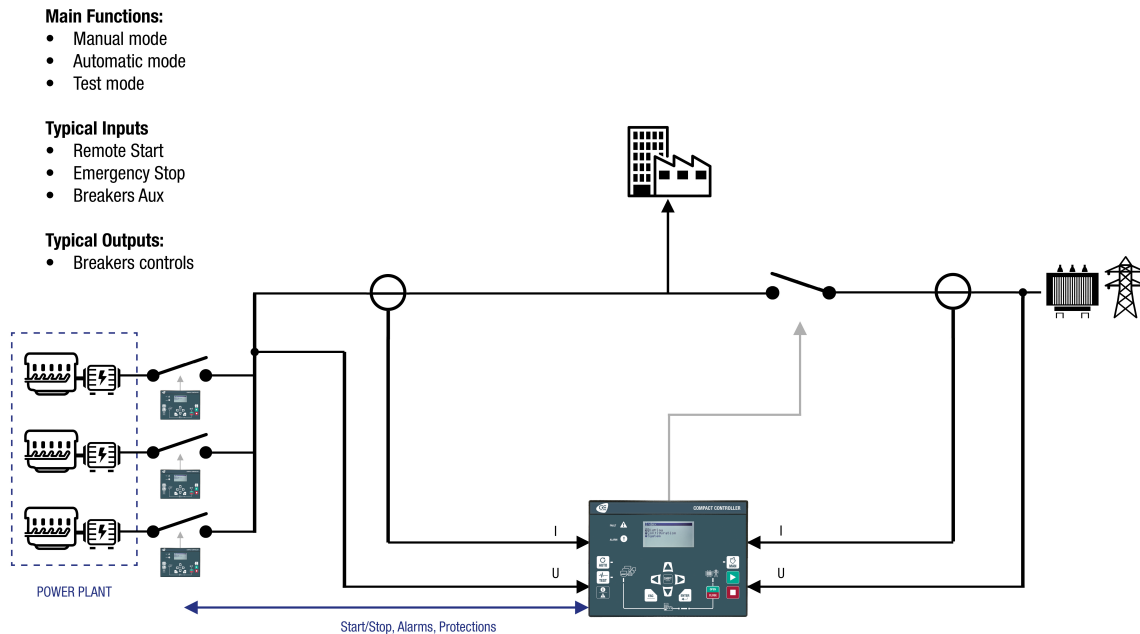

En mode normal/secours, le module ordonne à la centrale de démarrer en cas de perte secteur. Le module ouvre son disjoncteur puis attend que les conditions requises pour que la centrale soit prête soient remplies (configurable avec le paramètre [2109]) pour ordonner aux unités **GENSYS COMPACT PRIME** de la centrale de fermer les disjoncteurs des générateurs. Lorsque le réseau revient, le module ordonne à la centrale d'ouvrir ses disjoncteurs générateurs après un temps prédéfini. Ensuite, le module ferme son disjoncteur.

Figure 28. Mode normal/secours en cas de perte secteur

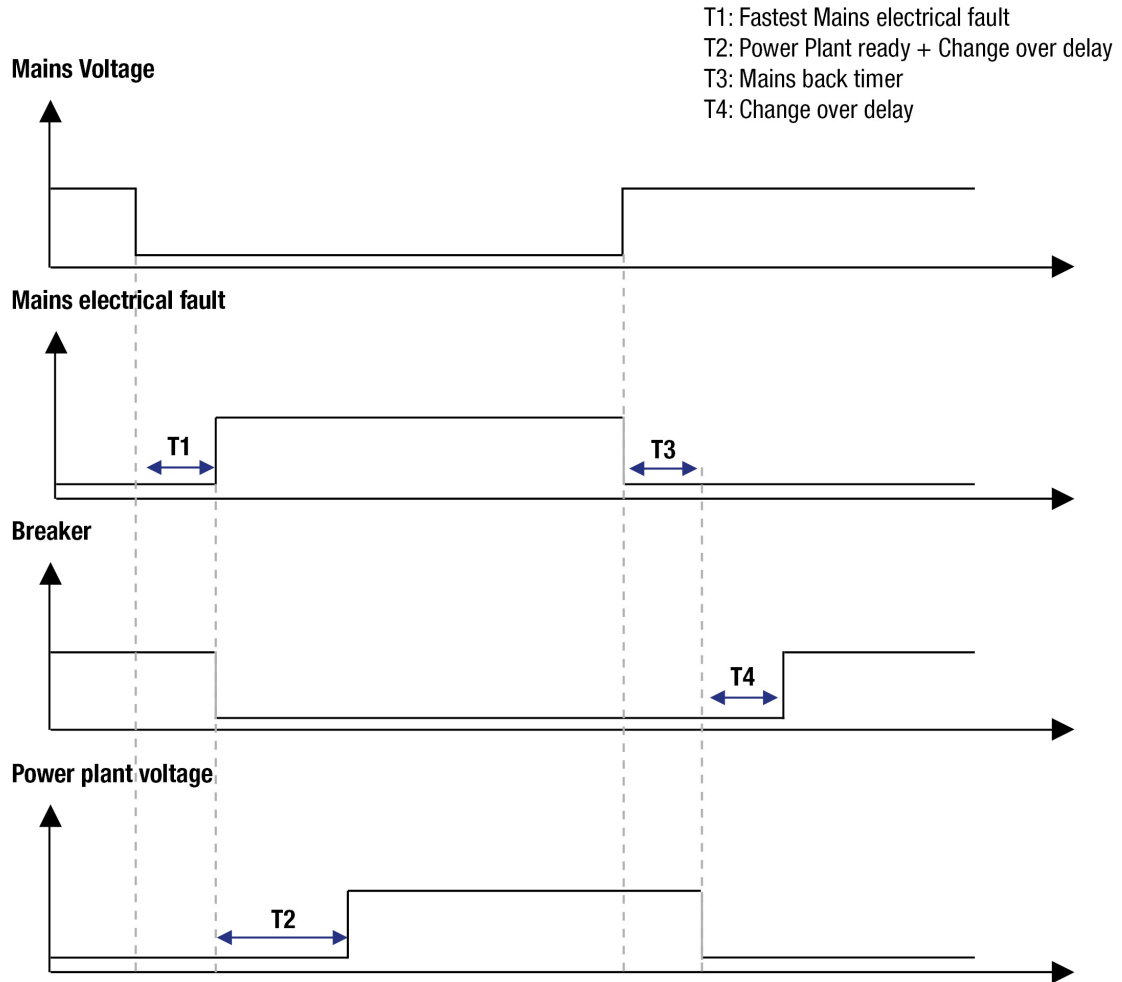

Si un démarrage distant est activé lorsque le réseau est présent, le module ordonne à la centrale de démarrer ses générateurs, ouvre le disjoncteur et ordonne à la centrale de fermer ses disjoncteurs générateurs. Le module attend ensuite que les conditions nécessaires pour que la centrale soit prête soient remplies (configurable avec le paramètre [2109]) après un temps prédéfini et prend la charge.

Figure 29. Mode normal/secours avec démarrage distant

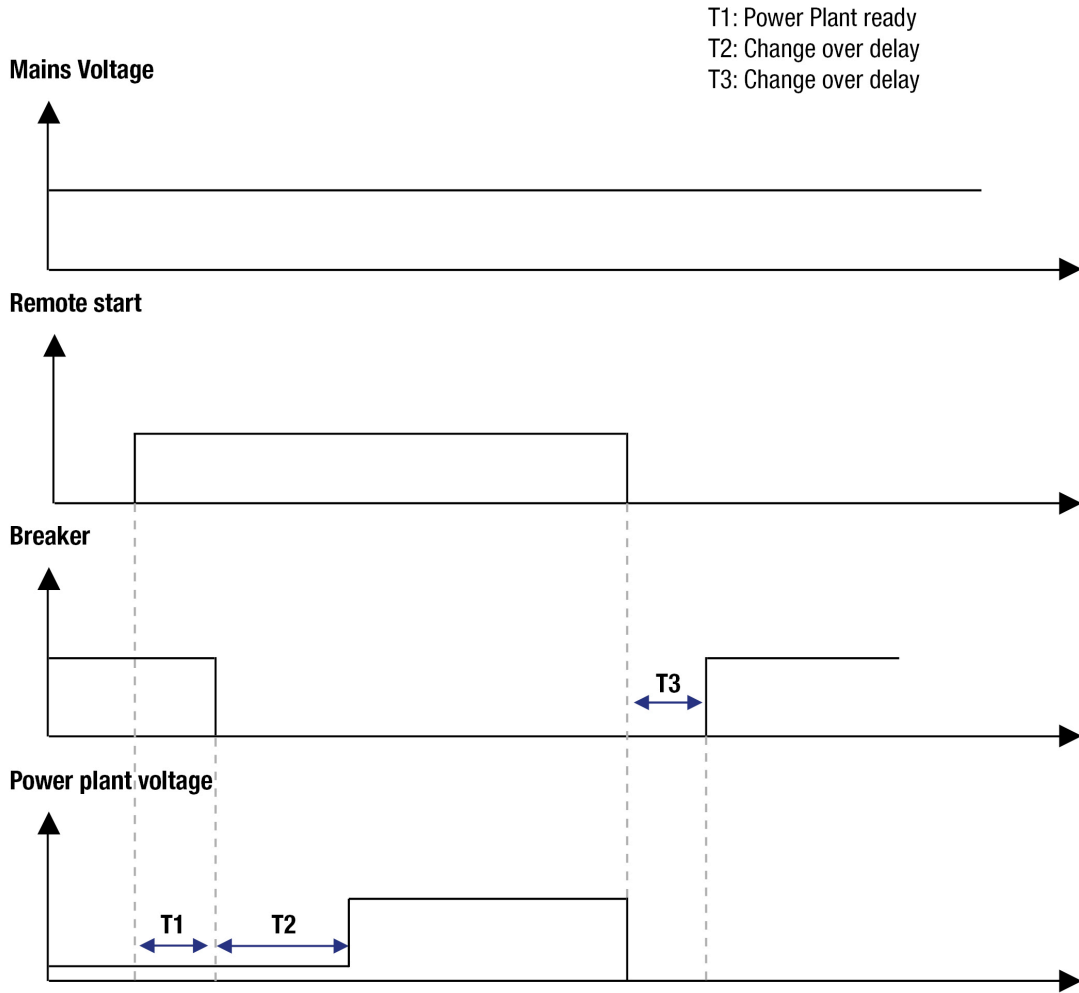

Paramètres

Variables	Libellé	Description
[2005]	<i>Type d'application</i>	<p>Ce paramètre est utilisé pour sélectionner le mode de fonctionnement entre le(les) générateur(s) et le réseau électrique. 3 valeurs peuvent être sélectionnées :</p> <ul style="list-style-type: none"> - Normal Secours : Transfert de charge entre le(les) générateur(s) et le réseau sans synchronisation, ni couplage. - Fugitif : Transfert de charge entre le(les) générateur(s) et le réseau avec synchronisation/couplage/transfert progressif de la charge. - Permanent : Synchronisation/couplage au réseau de manière permanente. Ce mode doit être sélectionné pour consigner une puissance fixe sur le réseau (Talon réseau) ou consigner une puissance fixe sur le générateur (Talon générateur). Attention : Dans ce mode de fonctionnement, l'activation de la protection df/dt est fortement recommandée pour détecter la perte du réseau lors d'un couplage permanent.
[2009]	<i>Temporisation retour réseau</i>	Temps d'attente entre le moment où le secteur revient (plus aucune protection configurée en tant que perte secteur n'est active) et le moment où la séquence pour revenir sur le secteur se lancera.
[2007]	<i>Temporisation bascule normal/secours</i>	Cette temporisation correspond au temps d'attente entre l'ouverture du disjoncteur générateur/bus et la fermeture du disjoncteur réseau ou inversement.
[2000]	<i>Nombre de GENSYS COMPACT PRIME</i>	Nombre de GENSYS COMPACT PRIME dans la centrale. Ce paramètre est utilisé pour la communication CAN entre les produits.
[2109]	<i>Nbre minimum GE avant démarrage</i>	Ce paramètre permet de définir le nombre minimum de générateurs nécessaire pour considérer la centrale comme étant prête. L'automatisme fera le transfert de charge dès qu'il y a sur le bus un nombre de générateur supérieur ou égal à la valeur renseignée dans ce paramètre.



Remarque : Pour que le module puisse contrôler correctement la centrale (qui est contrôlée par les unités **GENSYS COMPACT PRIME**), le paramètre [2017] doit être correctement configuré dans chaque unité **GENSYS COMPACT PRIME**. Chaque unité **GENSYS COMPACT PRIME** doit être en mode **AUTO** sans qu'une entrée de démarrage distant soit activée.



Mode de fonctionnement

MAN

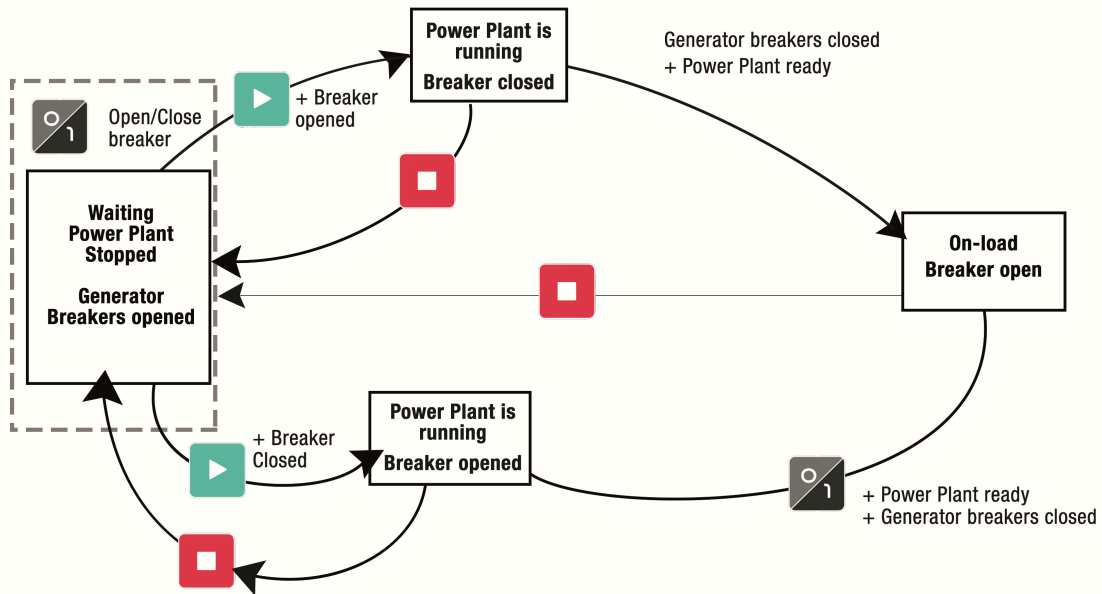
Figure 30. Normal/secours: schéma du mode de fonctionnement





Alimentation de la charge avec la centrale

1. Appuyez sur  : la LED associée s'allume.
2. Appuyez sur  : le module ordonne à la centrale de démarrer. Lorsque la centrale est prête, le disjoncteur s'ouvre et les disjoncteurs des générateurs se ferment et prennent la charge (en supposant que le réseau est présent au démarrage).

Retour de la charge sur le réseau

La centrale alimente la charge.

1. Appuyez sur  pour arrêter la centrale.
2. Appuyez sur  pour fermer le disjoncteur réseau (possible uniquement si tous les disjoncteurs des générateurs sont ouverts).

AUTO

Le mode **AUTO** nécessite l'utilisation d'une entrée logique configurée en *Démarrage externe en charge*.

FUGITIF

Lorsque le démarrage distant est activé, la centrale démarre, se synchronise et se couple au réseau en étant en limite basse. Lorsque la centrale est prête (configurable avec le paramètre [2109]), la centrale prend la charge. Une fois le réseau déchargé, le module ouvre le disjoncteur comme décrit dans la figure suivante :

Figure 31. Fugitif avec démarrage distant

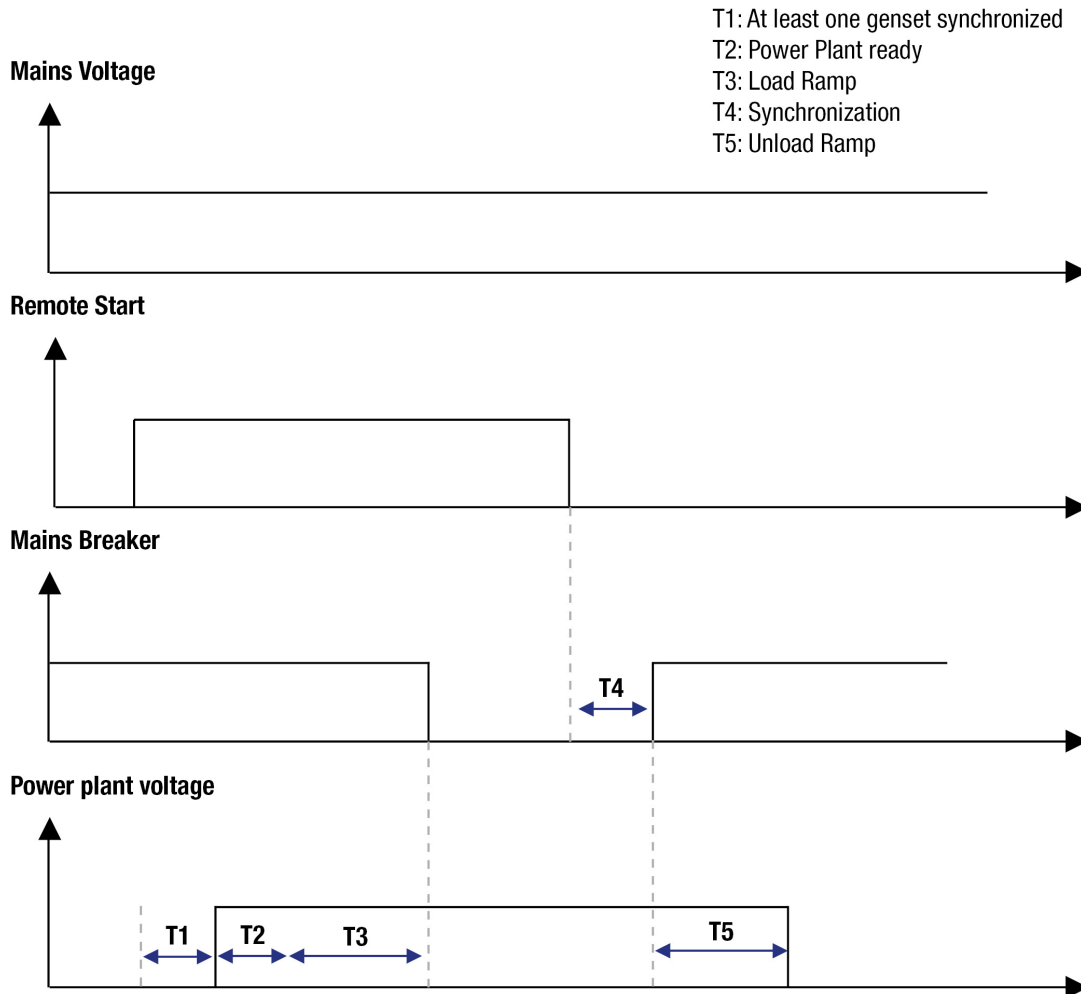

Lorsque le démarrage distant est désactivé, le module synchronise la centrale avec le réseau, ferme son disjoncteur, se met en parallèle avec la centrale et ordonne au réseau de prendre la charge. Le module ordonne ensuite à la centrale d'ouvrir ses disjoncteurs générateurs comme décrit ci-dessous :

Lorsque le démarrage distant est désactivé, le réseau prend la charge de la même manière que le générateur le faisait auparavant. Si le(s) générateur(s) a(ont) démarré(s) à cause d'une perte secteur, le module synchronise le(s) générateur(s) avec le réseau lorsque l'alimentation secteur revient, ferme son disjoncteur réseau, transfère la charge du générateur vers le réseau (rampe de délestage), ouvre le(s) disjoncteur(s) générateur(s) et arrête le(s) générateur(s) comme décrit ci-dessous :

Figure 32. Fugitif lorsque le démarrage distant est désactivé

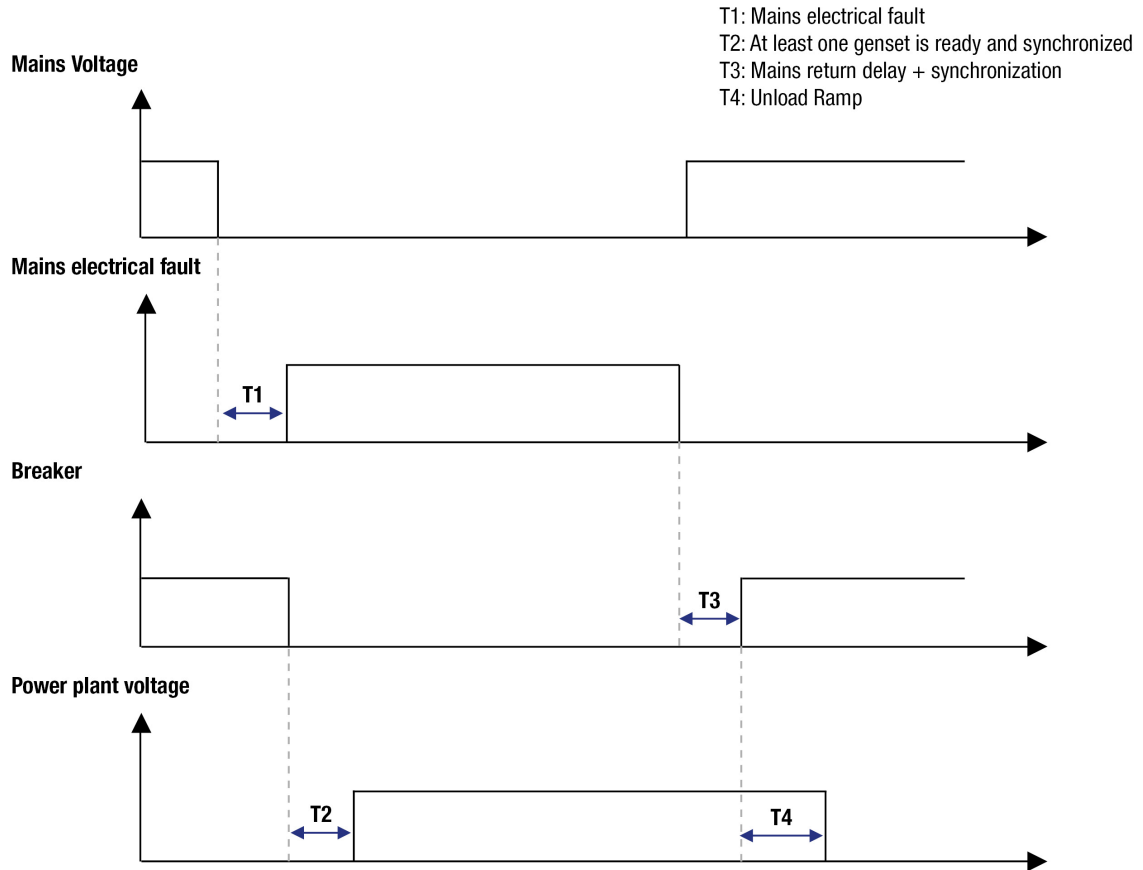

Paramètres

Variables	Libellé	Description
[2005]	<i>Type d'application</i>	<p>Ce paramètre est utilisé pour sélectionner le mode de fonctionnement entre le(les) générateur(s) et le réseau électrique. 3 valeurs peuvent être sélectionnées :</p> <ul style="list-style-type: none"> - Normal Secours : Transfert de charge entre le(les) générateur(s) et le réseau sans synchronisation, ni couplage. - Fugitif : Transfert de charge entre le(les) générateur(s) et le réseau avec synchronisation/couplage/transfert progressif de la charge. - Permanent : Synchronisation/couplage au réseau de manière permanente. Ce mode doit être sélectionné pour consigner une puissance fixe sur le réseau (Talon réseau) ou consigner une puissance fixe sur le générateur (Talon générateur). Attention : Dans ce mode de fonctionnement, l'activation de la protection df/dt est fortement recommandée pour détecter la perte du réseau lors d'un couplage permanent.
[2253]	<i>Consigne cos(φ) (inductif)</i>	<p>Ce paramètre permet de fixer la consigne de $\cos(\varphi)$ du générateur/de la centrale qui va être appliqué lors d'un couplage au réseau.</p> <p>Le $\cos(\varphi)$ imposé est un $\cos(\varphi)$ inductif.</p>
[2009]	<i>Temporisation retour réseau</i>	<p>Temps d'attente entre le moment où le secteur revient (plus aucune protection configurée en tant que perte secteur n'est active) et le moment où la séquence pour revenir sur le secteur se lancera.</p>
[2108]	<i>Centrale minimum kW</i>	<p>Puissance active nominal minimum requise pour considérer la centrale comme prête</p>
[2109]	<i>Nbre minimum GE avant démarrage</i>	<p>Ce paramètre permet de définir le nombre minimum de générateurs nécessaire pour considérer la centrale comme étant prête. L'automatisme fera le transfert de charge dès qu'il y a sur le bus un nombre de générateur supérieur ou égal à la valeur renseigné dans ce paramètre.</p>



Remarque : Pour que le module puisse contrôler correctement la centrale (qui est contrôlée par les unités **GENSYS COMPACT PRIME**), le paramètre [2017] doit être correctement configuré dans chaque unité **GENSYS COMPACT PRIME**. Chaque unité **GENSYS COMPACT PRIME** doit être en mode **AUTO** sans qu'une entrée de démarrage distant soit activée.

Mode de fonctionnement

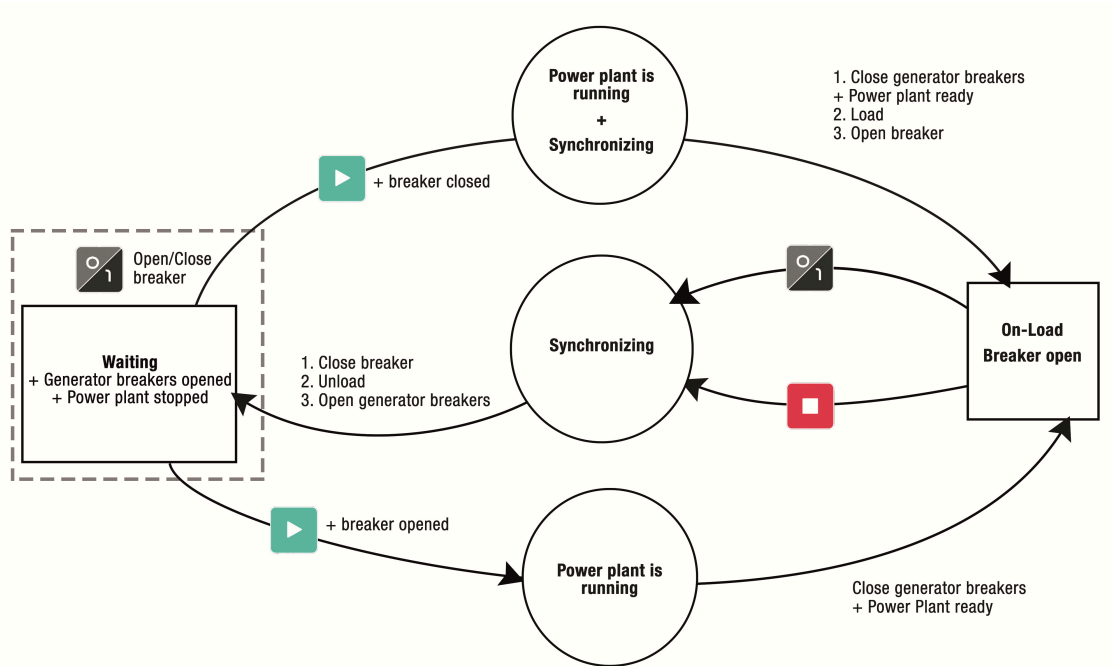

MAN

Figure 33. Fugitif: schéma du mode de fonctionnement





Remarque : Le mode **MAN** ne permet pas le contrôle manuel de la vitesse et de la tension pour la synchronisation ou le contrôle de la puissance active. La synchronisation et le contrôle de la puissance active sont automatiques, même en mode **MAN**.

Alimentation de la charge avec la centrale

1. Appuyez sur  pour fermer le disjoncteur.
2. Appuyez sur  : le module démarre la centrale. L'unité **MASTER COMPACT 1B** synchronise la centrale avec le réseau, ferme les disjoncteurs des générateurs et démarre une rampe de lestage. Lorsque le réseau prend toute la charge, le disjoncteur du module s'ouvre.

Retour de la charge sur le réseau

La centrale est en charge :

Appuyez sur  ou  pour synchroniser la centrale avec le réseau, lancer une rampe de délestage, ouvrir le disjoncteur et ordonner à la centrale de s'arrêter de fonctionner.

AUTO

Le mode **AUTO** nécessite l'utilisation d'une entrée logique configurée comme **Démarrage distant**. Toutes les séquences sont gérées automatiquement, comme sur l'image précédente.

Échec de la synchronisation

Après un défaut du réseau, la centrale est seule en charge. Lorsque le réseau revient et que la temporisation de retour au réseau est terminée, le module essaie de synchroniser la centrale avec le réseau.

Si un défaut de synchronisation est configuré comme Défaut (arrêt normal), la centrale ouvre ses disjoncteurs générateurs et le disjoncteur du module se ferme.

Retour au réseau contrôlé par l'opérateur

Fonctionnement normal : En cas de perte secteur, la centrale démarre et prend la charge. Lorsque la tension du réseau revient, la centrale se resynchronise sur le réseau et restitue automatiquement la charge.

La fonction spéciale "**Retour au réseau contrôlé par l'opérateur**" permet à l'opérateur de contrôler le moment où la centrale ramène la charge sur le réseau.

Pour ce faire, une entrée logique du module doit être configurée comme "**Retour réseau manuel**". L'unité attendra l'ordre de synchronisation fourni par l'entrée logique avant de resynchroniser la centrale sur le réseau.



Remarque : Si l'ordre de synchronisation est émis par Modbus TCP, le paramètre *Retour réseau manuel* [2010] doit être réglé sur "**Oui**" (1).

PERMANENT

Figure 34. Mode permanent

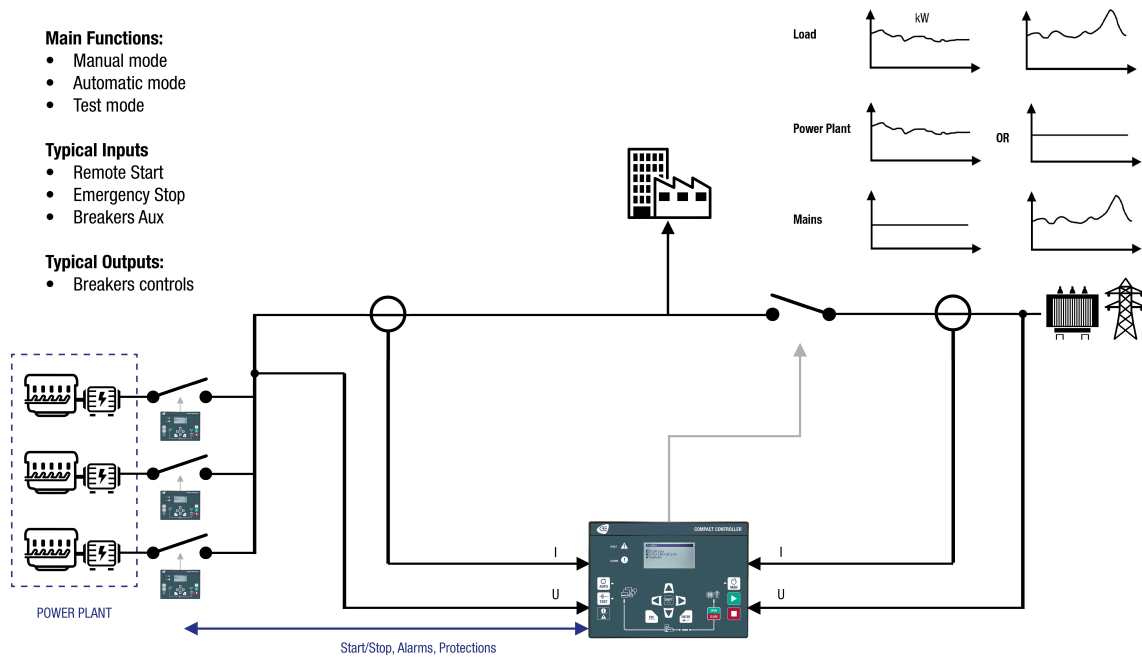

Lorsque le démarrage distant est activé, le module démarre la centrale, synchronise et couple la centrale au réseau lorsqu'elle est prête (configurable avec le paramètre [2109]), puis augmente la puissance jusqu'à atteindre sa consigne.

En mode écrêtage générateur, la centrale a une charge constante et le réseau prend les variations de charge. Si la charge est inférieure à la consigne de la centrale, le réseau est en retour de puissance.

Dans le mode écrêtage réseau, le réseau a une charge constante et la centrale prend les variations de charge.

Paramètres

Variables	Libellé	Description
[2005]	<i>Type d'application</i>	<p>Ce paramètre est utilisé pour sélectionner le mode de fonctionnement entre le(les) générateur(s) et le réseau électrique. 3 valeurs peuvent être sélectionnées :</p> <ul style="list-style-type: none"> - Normal Secours : Transfert de charge entre le(les) générateur(s) et le réseau sans synchronisation, ni couplage. - Fugitif : Transfert de charge entre le(les) générateur(s) et le réseau avec synchronisation/couplage/transfert progressif de la charge. - Permanent : Synchronisation/couplage au réseau de manière permanente. Ce mode doit être sélectionné pour consigner une puissance fixe sur le réseau (Talon réseau) ou consigner une puissance fixe sur le générateur (Talon générateur). Attention : Dans ce mode de fonctionnement, l'activation de la protection df/dt est fortement recommandée pour détecter la perte du réseau lors d'un couplage permanent.
[2006]	<i>Type de régulation</i>	<p>Ce paramètre est utilisé pour sélectionner le type de consignation lors d'un couplage permanent entre le(les) générateur(s) et le réseau. 2 valeurs peuvent être sélectionnées :</p> <ul style="list-style-type: none"> - Talon réseau : Puissance active fixe sur le réseau, la puissance active du(des) générateur(s) varie(nt) avec la charge. Si le(les) générateur(s) atteint(nt) la limite haute, la consignation réseau ne sera plus respectée. - Talon générateur : Puissance active fixe sur le(les) générateur(s), la puissance active du réseau varie avec la charge.
[2253]	<i>Consigne $\cos(\varphi)$ (inductif)</i>	<p>Ce paramètre permet de fixer la consigne de $\cos(\varphi)$ du générateur/de la centrale qui va être appliqué lors d'un couplage au réseau. Le $\cos(\varphi)$ imposé est un $\cos(\varphi)$ inductif.</p>
[2154]	<i>Consigne talon réseau kW</i>	Ce paramètre permet de régler la consigne de puissance active du réseau lorsque le produit est configuré en mode talon réseau.
[2107]	<i>Consigne talon GE kW</i>	Ce paramètre permet de régler la consigne de puissance active du générateur/de la centrale lorsque le produit est configuré en mode talon générateur.
[2009]	<i>Temporisation retour réseau</i>	Temps d'attente entre le moment où le secteur revient (plus aucune protection configurée en tant que perte secteur n'est active) et le moment où la séquence pour revenir sur le secteur se lancera.
[2109]	<i>Nbre minimum GE avant démarrage</i>	Ce paramètre permet de définir le nombre minimum de générateurs nécessaire pour considérer la centrale comme étant prête. L'automatisme fera le transfert de charge dès qu'il y a sur le bus un nombre de générateur supérieur ou égal à la valeur renseigné dans ce paramètre.



Remarque : Pour que le module puisse contrôler correctement la centrale (qui est contrôlée par les unités **GENSYS COMPACT PRIME**), le paramètre [2017] doit être correctement configuré dans chaque unité **GENSYS COMPACT PRIME**. Chaque unité **GENSYS COMPACT PRIME** doit être en mode **AUTO** sans qu'une entrée de démarrage distant soit activée.

Mode de fonctionnement

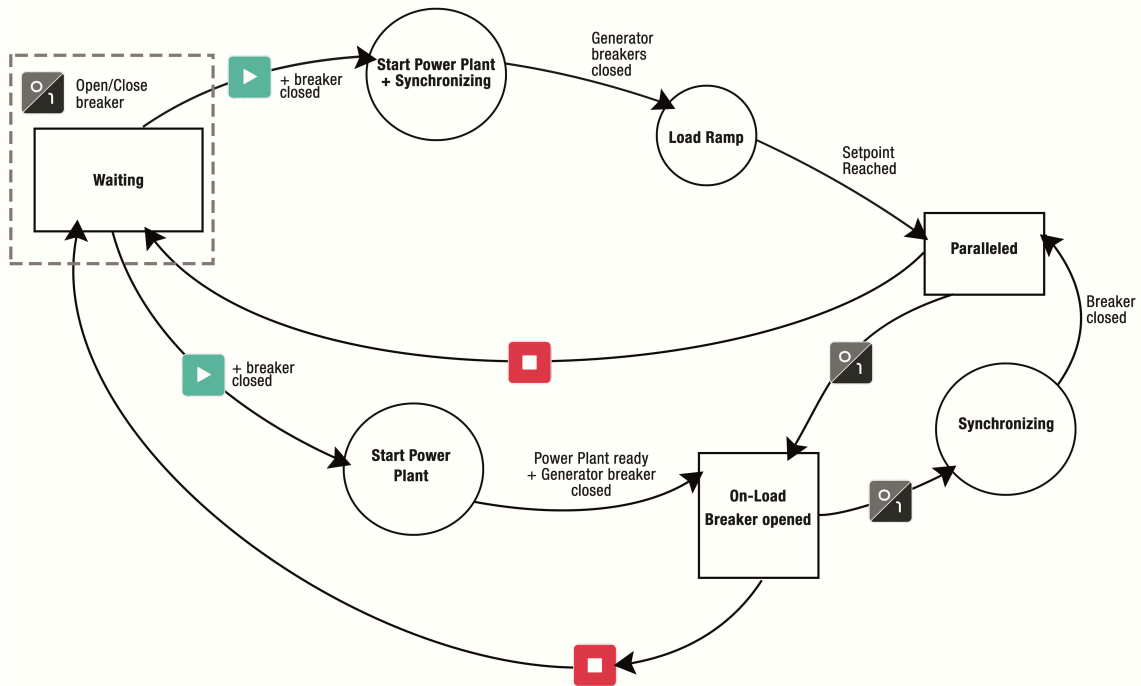

MAN

Figure 35. Permanent : schéma du mode de fonctionnement



Remarque : Le mode **MAN** ne permet pas le contrôle manuel de la vitesse et de la tension pour la synchronisation ou le contrôle de la puissance active. La synchronisation et le contrôle de la puissance active sont automatiques, même en mode **MAN**.

Alimentation de la charge avec la centrale

1. Appuyez sur  : la LED associée s'allume.
2. Appuyez sur  : le module ordonne aux unités **GENSYS COMPACT PRIME** de la centrale de se synchroniser et de fermer leur disjoncteur. La centrale effectue une rampe de lestage vers la consigne de KW (consigne de KW du bus en mode Écrêtage générateur ou consigne de KW du réseau en mode Écrêtage réseau) lorsqu'elle est prête.

Retour de la charge sur le réseau

La centrale est couplée au réseau et fournit une puissance active en fonction de sa configuration

Appuyez sur  pour ordonner aux unités **GENSYS COMPACT PRIME** de délester les kW, d'ouvrir leur disjoncteur et d'arrêter leur générateur.

AUTO

Le mode **AUTO** nécessite l'utilisation d'une entrée logique configurée comme **Démarrage distant**. Toutes les séquences sont gérées automatiquement, comme sur l'image précédente.

Échec de la synchronisation

Après un défaut du réseau, la centrale est seule en charge. Lorsque le réseau revient et que la temporisation de retour au réseau est terminée, le module essaie de synchroniser la centrale avec le réseau.

Si un défaut de synchronisation est configuré comme Défaut (arrêt normal), la centrale ouvre ses disjoncteurs générateurs et le disjoncteur du module se ferme.

Retour au réseau contrôlé par l'opérateur

Fonctionnement normal : En cas de perte secteur, la centrale démarre et prend la charge. Lorsque la tension du réseau revient, la centrale se resynchronise sur le réseau et restitue automatiquement la charge.

La fonction spéciale "**Retour au réseau contrôlé par l'opérateur**" permet à l'opérateur de contrôler le moment où la centrale ramène la charge sur le réseau.

Pour ce faire, une entrée logique du module doit être configurée comme "**Retour réseau manuel**". L'unité attendra l'ordre de synchronisation fourni par l'entrée logique avant de resynchroniser la centrale sur le réseau.



Remarque : Si l'ordre de synchronisation est émis par Modbus TCP, le paramètre *Retour réseau manuel* [2010] doit être réglé sur "**Oui**" (1).

AVEC LES CENTRALES HYBRIDES

Si votre centrale est équipée d'un onduleur d'énergie renouvelable, le **MASTER COMPACT 1B** peut contrôler l'exportation de l'excédent d'énergie renouvelable sur le réseau. Vous pouvez soit

- Limiter l'exportation d'énergie renouvelable sur le réseau :
 - L'onduleur d'énergie renouvelable limitera sa puissance
- Exporter tout le surplus d'énergie renouvelable sur le réseau :
 - Toute l'énergie renouvelable qui n'est pas nécessaire à votre installation sera exportée.

Allez dans **Paramètres du contrôleur** ⇒ **Électrique** ⇒ **Réseau** et configurez le comportement souhaité dans le paramètre *Limiter l'export de la puissance HYBRID* [2159]



Remarque : Consignation du réseau

Dans les deux cas, vous pouvez définir une consigne réseau en *Consigne talon réseau kW* [2154]. Toutefois, si vous décidez d'exporter tout le surplus d'énergie renouvelable, cette valeur de consigne peut être dépassée.

Consultez le chapitre suivant pour définir des limitations et éviter ce scénario.

Limitation de la puissance nominale du réseau

Vous pouvez définir des limites de puissance nominale afin de vous assurer que la puissance importée ou exportée au réseau ne dépassera jamais ces valeurs configurées. Par exemple, si vous fixez une consigne sur le réseau mais que vous souhaitez exporter autant d'énergie renouvelable que possible, la puissance exportée pourrait être supérieure à la consigne dans certains cas. Vous pouvez donc fixer une limite d'exportation à la même valeur que la consigne, de manière à ce que la puissance exportée ne soit jamais supérieure à cette consigne.

Pour ce faire, allez dans **Paramètres du contrôleur** ⇒ **Électrique** ⇒ **Réseau**, réglez le paramètre *Limiter la puissance nominale réseau* [2161] sur "Oui" et définissez les limites d'importation et d'exportation dans :

- *Limite export puissance active* [2162]
- *Limite import puissance active* [2160]

RÉSEAU MULTIPLE

Informations générales

Figure 36. Réseaux multiples

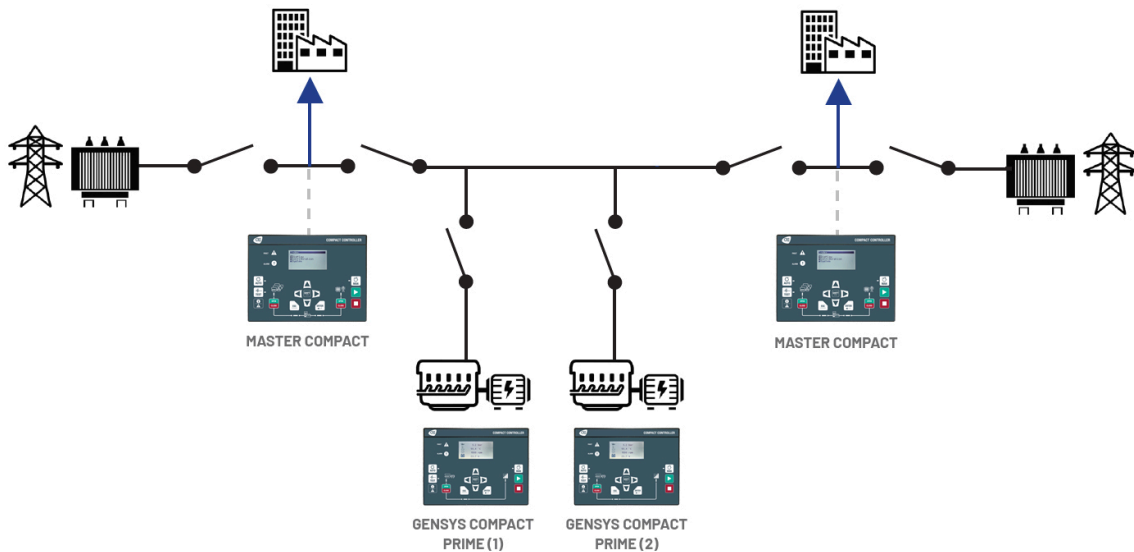

Les contrôleurs **MASTER COMPACT** peuvent gérer la plupart des applications de réseaux multiples. Si les contrôleurs **MASTER COMPACT 1B** sont utilisés pour gérer une application à réseaux multiples, un automate externe est nécessaire pour gérer toutes les séquences souhaitées.

Tous les contrôleurs **MASTER COMPACT** communiquent entre eux pour s'assurer que des réseaux ne soient jamais mis en parallèle (sauf en mode **MAN**).

Il existe 2 cas différents dans lesquels les unités **MASTER COMPACT** communiquent entre elles afin d'éviter le couplage de plusieurs réseaux :

1. Les générateurs sont arrêtés, chaque réseau fournit des KW à sa charge. Dans ce cas, si le démarrage à distance des unités **MASTER COMPACT** est activé en même temps (moins de 2 secondes entre chaque activation), les unités **MASTER COMPACT** communiquent entre elles de manière à ce que la première à effectuer sa séquence soit celle dont le numéro est le plus bas. La séquence globale sera toujours **MASTER COMPACT 1, MASTER COMPACT 2, MASTER COMPACT 3, etc...**
2. Les 2 disjoncteurs du réseau sont ouverts. Les 2 charges sont alimentées par les générateurs. Dans ce cas, si le démarrage à distance des unités **MASTER COMPACT** est désactivé en même temps (moins de 2 secondes entre chaque désactivation), les unités **MASTER COMPACT** communiquent entre elles de manière à ce que la première à effectuer sa séquence soit celle dont le numéro est le plus élevé. La séquence globale sera toujours **MASTER COMPACT XX, ..., MASTER COMPACT 3, MASTER COMPACT 2, MASTER COMPACT 1, etc...** La règle est la même lorsque plusieurs réseaux réapparaissent simultanément.

Voici plusieurs règles à respecter qui dépendent des 2 cas vus précédemment :

- Le numéro de chaque **MASTER COMPACT** n'a pas d'importance si tous les contrôleurs **MASTER COMPACT** sont configurés en mode fuyitif.
- Dans le cas de plusieurs **MASTER COMPACT** (2 disjoncteurs), il ne peut y avoir qu'un seul **MASTER COMPACT** en mode permanent. Le **MASTER COMPACT** qui est en mode permanent doit avoir le numéro le plus élevé afin de ne pas bloquer la séquence (les réseaux ne peuvent pas être couplés).
- Les contrôleurs **MASTER COMPACT** exécutent leur séquence immédiatement, quel que soit le nombre de contrôleurs, car il n'y a aucun risque de couplage entre les réseaux.

Paramètres

Variables	Libellé	Description
[2001]	<i>Mon numéro</i>	Paramètre utilisé pour donner la priorité aux séquences du contrôleur MASTER COMPACT .
[2005]	<i>Type d'application</i>	Un seul contrôleur MASTER COMPACT en mode permanent par application. Doit avoir le nombre le plus élevé [2001].

FONCTIONS AVANCÉES

EASY FLEX®

Easy Flex® offre un mode de programmation simple et innovant, vous permettant d'adapter le contrôleur à vos besoins. Il se compose de plusieurs types d'instructions qui peuvent être complétées par des variables et des opérateurs afin d'ajouter des comportements spécifiques au contrôleur.

Variables

La page **Easy Flex®** comporte une zone qui contient la liste des variables pouvant être utilisées dans les champs de variables des différentes instructions. Cliquez sur l'onglet **Variables** pour afficher la liste des variables.

Figure 37. Easy Flex® liste des variables

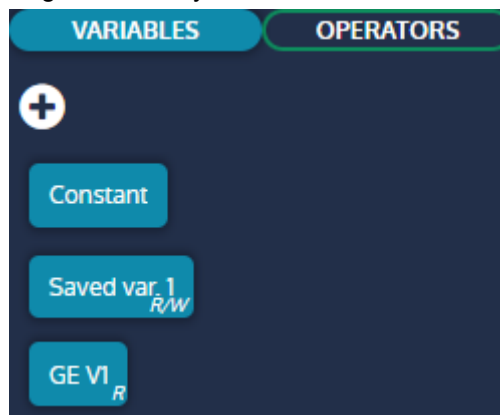

Bloc Constante

Un bloc "Constante" est défini par défaut et doit être utilisé lorsqu'une valeur constante est requise dans une instruction.

Bloc variable

Les variables du contrôleur peuvent être ajoutées à la zone sous forme de blocs de variables. Ces blocs peuvent ensuite être utilisés dans les différentes instructions. Il existe deux types de variables :

- **Lecture/écriture**: Peut être utilisé dans les champs de variables en lecture seule (R) ou en écriture (W) d'une instruction.
- **Lecture seule**: Ne peut être utilisé que dans les champs de variables en lecture seule (R) d'une instruction (marqués de la lettre R).

Figure 38. Utilisation de variables en lecture seule et en lecture/écriture



Comment ajouter un bloc de variables

Pour ajouter un bloc de variable à la section variables :

1. Cliquez sur le bouton "+" pour ouvrir le moteur de recherche de variables
2. Cliquez sur une variable avec une icône plus
3. Fermer le moteur de recherche

Le bloc de variable doit maintenant être visible dans la section.

Figure 39. Ajout d'un bloc de variable à la section des variables de Easy Flex®

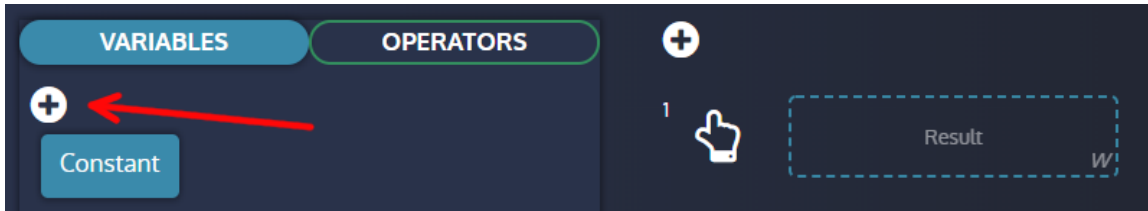

Comment utiliser un bloc de variables dans une instruction

Pour utiliser un bloc de variables dans une instruction :

1. Maintenez le clic sur le bloc de variables à utiliser
2. Déplacer le bloc de variables vers un champ de variables d'une instruction
3. Relâchez le clic pour déposer le bloc de variables dans le champ.

La variable appartient désormais à l'instruction et sera interprétée par elle.

Figure 40. Glisser-déposer d'une variable dans une instruction



Opérateurs

La page **Easy Flex®** comporte une zone qui contient la liste des opérateurs pouvant être utilisés dans le champ opérateur des différentes instructions. Cliquez sur l'onglet **Opérateurs** pour afficher la liste des opérateurs.

Figure 41. Easy Flex® liste des opérateurs



Opérateur de test

Un opérateur de test renvoie une valeur booléenne dans la variable de résultat.

Opérateur de calcul

Un opérateur de calcul renvoie une valeur analogique dans la variable de résultat.

Comment utiliser un bloc opérateur dans une instruction

Pour utiliser un bloc opérateur dans une instruction :

1. Maintenez le clic sur le bloc opérateur à utiliser
2. Déplacer le bloc opérateur dans le champ opérateur d'une instruction
3. Relâchez le clic pour déposer le bloc opérateur dans le champ.

L'opérateur appartient désormais à l'instruction et sera interprété par elle.

Figure 42. Glisser-déposer d'un opérateur dans une instruction

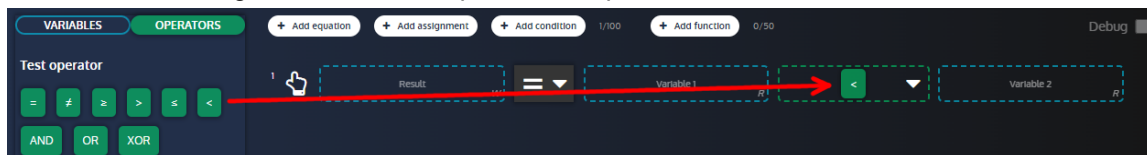

Instructions

Il existe de nombreux types d'instructions disponibles sur **Easy Flex®**.

Equations

L'instruction **equation** est une opération entre deux variables dont le résultat est stocké dans une variable résultat.

Cliquez sur le bouton **Ajouter équation** pour ajouter une nouvelle équation. Un compteur s'affiche à côté du bouton pour indiquer le nombre d'équations définies et le nombre maximum d'équations autorisées.



Remarque : Le compteur est commun aux équations, aux affectations et aux conditions.

Figure 43. Exemple d'équation



NOT

Lorsqu'un champ de variable d'une équation est rempli avec un bloc de variable et que le champ opérateur est rempli avec un opérateur de test, il est possible d'ajouter une fonction NOT à la variable pour inverser sa valeur booléenne.

Comment définir un NOT

Pour définir une fonction NOT:

1. Cliquez sur la flèche à côté du bloc de variable
2. Cliquez sur la case à cocher NOT pour activer/désactiver la fonction.

Figure 44. Réglage de la fonction NOT d'un bloc variable



Timer ON/Timer OFF

Lorsque le champ opérateur d'une équation est rempli par un opérateur de test, il est possible d'ajouter une fonction Timer ON pour retarder la mise à jour du résultat lorsque l'opération de test est vraie. Selon le même principe, il est également possible d'ajouter un Timer OFF pour retarder la mise à jour du résultat lorsque l'opération de test est fausse.

Comment définir un Timer ON/Timer OFF

Pour définir une fonction Timer ON/Timer OFF:

1. Cliquez sur la flèche à côté du bloc opérateur
2. Définissez la valeur Timer ON dans l'entrée (en secondes) et cochez la case pour activer/désactiver la fonction.
3. Définissez la valeur Timer OFF dans l'entrée (en secondes) et cochez la case pour activer/désactiver la fonction.

Figure 45. Réglage de la fonction Timer ON/Timer OFF d'un bloc variable



Type d'assignation

Lorsque le champ de l'opérateur d'une équation est rempli avec un opérateur de test, il est possible de changer le type d'assignation:

- **Egal**: Le résultat de l'opération de test est stocké dans la variable résultat
- **Mise à 1**: La variable de résultat n'est définie que lorsque l'opération de test devient vraie.
- **Réinitialisation**: La variable de résultat n'est réinitialisée que lorsque l'opération de test devient vraie.

Comment définir le type d'assignation

Pour définir le type d'assignation:

1. Cliquez sur la liste type d'assignation pour afficher les éléments de la liste.
2. Cliquez sur le type d'assignation que vous souhaitez

Figure 46. Définir le type d'assignation d'une instruction



Affectation

L'instruction **affectation** affecte la valeur d'une variable à une variable de résultat.

Cliquez sur le bouton **Ajouter affectation** pour ajouter une nouvelle affectation. Un compteur s'affiche à côté du bouton pour indiquer le nombre d'affectations définies et le nombre maximum d'affectations autorisées.



Remarque : Le compteur est commun aux équations, aux affectations et aux conditions.

Figure 47. Exemple d'affectation



Conditions

L'instruction **condition** exécute un groupe d'instructions en fonction d'une condition de test. Comme pour les équations, les fonctions NOT, Timer ON et Timer OFF peuvent être utilisées dans l'instruction de condition.

Cliquez sur le bouton **Ajouter condition** pour ajouter une nouvelle condition. Un compteur s'affiche à côté du bouton pour indiquer le nombre de conditions définies et le nombre maximum de conditions autorisées.



Remarque : Le compteur est commun aux équations, aux affectations et aux conditions. Le nombre maximum d'instructions par condition est de 10.

Comment ajouter/supprimer des instructions à une condition ?

- Glissez et déposez les instructions dans la condition pour les y ajouter
- Glissez déposez une instruction hors de la condition pour le retirer.

Figure 48. Ajouter une instruction à une condition



Fonctions

La **fonction** instruction vous permet de regrouper des instructions et d'attribuer un titre et une description à ce groupe.

Cliquez sur le bouton **Ajouter fonction** pour ajouter une nouvelle fonction. Un compteur s'affiche à côté du bouton pour indiquer le nombre de fonctions définies et le nombre maximum de fonctions autorisées.

Ajouter des instructions existantes à une fonction

Glissez et déposez une instruction existante dans la fonction pour l'y ajouter.

Figure 49. Ajouter une instruction à une fonction

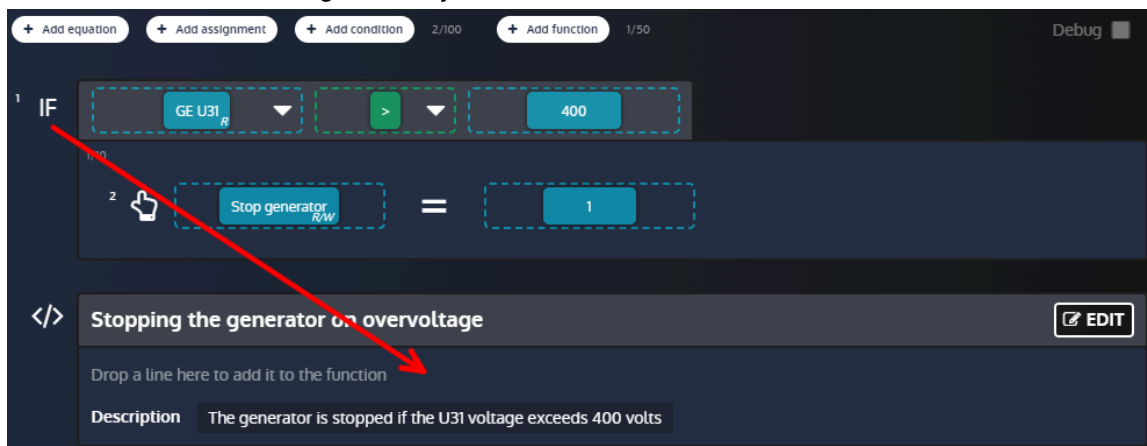

Modifier une fonction

Cliquez sur le bouton Editer d'une fonction pour ouvrir la fenêtre d'édition :

1. Tapez dans le champ titre pour modifier le titre de la fonction (jusqu'à 100 caractères par titre pour chaque fonction).
2. Tapez dans le champ description pour modifier la description de la fonction (jusqu'à 12500 caractères au total pour toutes les fonctions combinées).
3. Utilisez les boutons **Ajouter** pour ajouter de nouvelles instructions à la fonction.

4. Glissez et déposez une instruction dans la zone en pointillés pour la sortir de la fonction.
5. Cliquez sur le bouton **Sauvegarder/Retour** pour enregistrer les paramètres de la fonction et fermer la fenêtre d'édition.

Figure 50. Modification d'une fonction

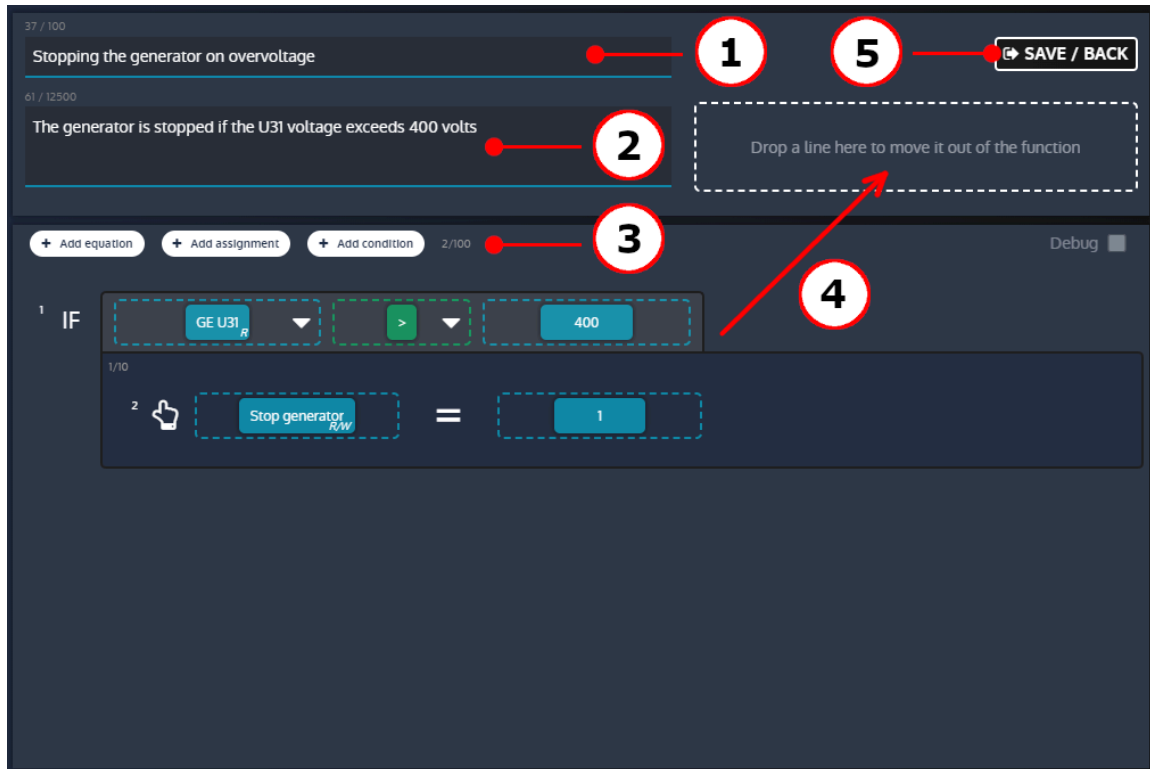

Déplacement d'un bloc ou d'une instruction

Les blocs et instructions déclarés peuvent être déplacés par glisser-déposer :

- Les blocs d'opérateurs et de variables peuvent être déplacés d'une ligne à l'autre.
- Toute instruction peut être déplacée au-dessus ou au-dessous d'autres instructions pour modifier l'ordre d'exécution.

Suppression d'un bloc ou d'une instruction

Les blocs et les instructions peuvent être supprimés de différentes manières. Pour supprimer un bloc ou une instruction :

- Faites glisser et déposez l'élément à supprimer dans la zone **Corbeille**.
- Cliquez sur l'élément à supprimer et cliquez sur la zone **Corbeille**
- Cliquez sur l'élément à supprimer et appuyez sur la touche **Supprimer** du clavier

Figure 51. Suppression d'une instruction par glisser-déposer

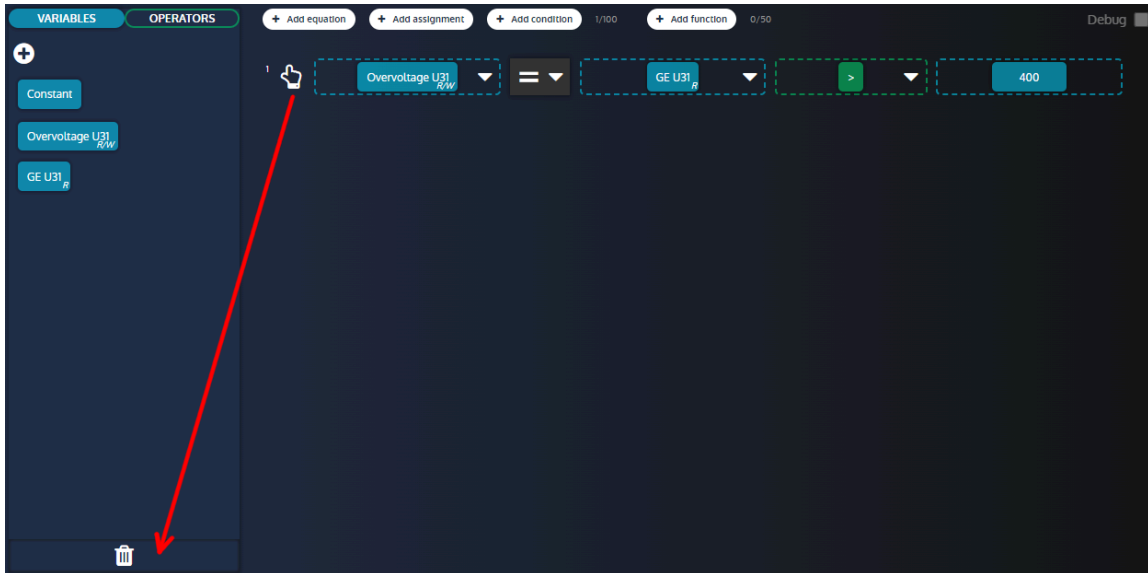

Confirmer/annuler vos modifications

Une fois que vous avez défini les différentes instructions, vous pouvez confirmer ou annuler vos modifications.

- Pour confirmer vos modifications, cliquez sur le bouton confirmer



- Pour annuler vos modifications, cliquez sur le bouton annuler



Mode débogage

Il est possible d'activer un mode de débogage pour observer en temps réel les valeurs des variables utilisées dans les lignes **Easy Flex®**. Activez la case à cocher pour activer/désactiver le mode de débogage. Le mode débogage ne peut pas être activé lorsque des modifications sont en cours. Aucune modification ne peut être effectuée lorsque le mode débogage est activé.

Figure 52. Easy Flex® mode débogage

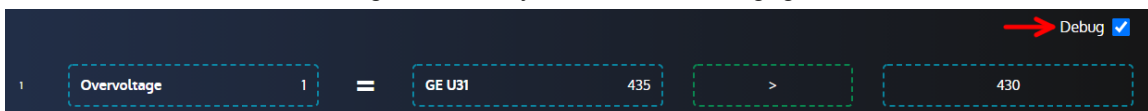

Avertissements avec Easy Flex®

La variable [4214] *Erreur rencontrée Easyflex* fournit plus d'informations en cas d'alarme **Easy Flex®**. Sa valeur est calculée à l'aide de la formule suivante :

$$[4214] = (100 * \text{ligne concernée}) + \text{type d'erreur}$$

Liste des différents types d'erreurs :

Erreur 1

L'opérande 1 ou 2 n'est pas valide.

Erreur 2

Opérateur inconnu.

Erreur 3

La variable de résultat est vide.

Erreur 4

La variable de résultat est en lecture seule.

Erreur 5

Le résultat est en dehors de la plage de la variable cible.

Erreur 6

Dépassement sur au moins une équation.

Erreur 7

Division par 0.

VARIABLES UTILISATEUR

Une plage de variables utilisateur est disponible pour être utilisée dans les équations.

A partir de la version 2.22 du firmware, cette gamme a été divisée en deux sous-gammes :

- Variables utilisateur sauvegardées [8000] à [8049]
- Variables utilisateur non sauvegardées [8050] à [8099]

Les valeurs des variables utilisateur non sauvegardées sont perdues lorsque l'alimentation du module est coupée, tandis que les valeurs des variables utilisateur sauvegardées sont enregistrées dans une mémoire non volatile, de sorte que leurs valeurs sont conservées même en cas de perte d'alimentation.

Préférez l'utilisation de variables utilisateur non sauvegardées pour de meilleures performances si vous n'avez pas besoin de sauvegarder la valeur d'une donnée en cas de perte d'alimentation. Sinon, les variables utilisateur sauvegardées et les variables utilisateur non sauvegardées ont le même comportement que celui décrit ci-dessous.

Propriétés des variables utilisateur

Chaque propriété d'une variable utilisateur peut être définie.

- Libellé
- Unité
- Précision
- Type de variable. Elle définit la manière dont vous voulez utiliser la variable utilisateur :
 - Pour les équations
 - Pour déclencher des alarmes ou des défauts (selon la valeur du type de variable)



Remarque : Le libellé, l'unité et la précision modifieront l'affichage de la variable utilisateur dans la page d'information.

Variable utilisateur utilisée pour les équations

La variable peut être utilisée :

- Pour stocker le résultat d'une ligne d'équation (pour être utilisé dans une autre ligne d'équation, pour être affiché dans la page d'information, pour être lu par modbus...).
- Comme opérande dans une ligne d'équation.

Variable utilisateur utilisée pour déclencher des alarmes et des défauts

Dans ce cas, la valeur de la variable utilisateur est utilisée pour déclencher une alarme ou un défaut en fonction de la valeur de la variable utilisateur :

- Si la variable utilisateur = 0, l'alarme/le défaut n'est pas actif.
- Si la variable utilisateur > 0, l'alarme/le défaut est actif et est affiché dans l'archivage des alarmes/défauts (avec le libellé défini auparavant).

SELECTION ALTERNATIVE

La page **Selection alternative** offre un complément à la programmation **Easy Flex®**.

Cette fonction se présente sous la forme de 16 sélections entre deux valeurs :

Figure 53. Page de la fonction Selection alternative



Ajout de variables

Pour ajouter de nouvelles variables à partir de la liste des variables, cliquez sur le bouton "+" dans l'onglet "Variables" (voir ci-dessous) :

Figure 54. Bouton d'ajout de variables



Utilisez le **moteur de recherche** pour trouver et sélectionner les variables que vous souhaitez utiliser.

Ajout de sélections

Les variables de sélection sont des **booléens** (0 ou 1) utilisés pour attribuer différentes valeurs au paramètre associé (voir ci-dessous) :

Figure 55. Définition du bloc d'équation

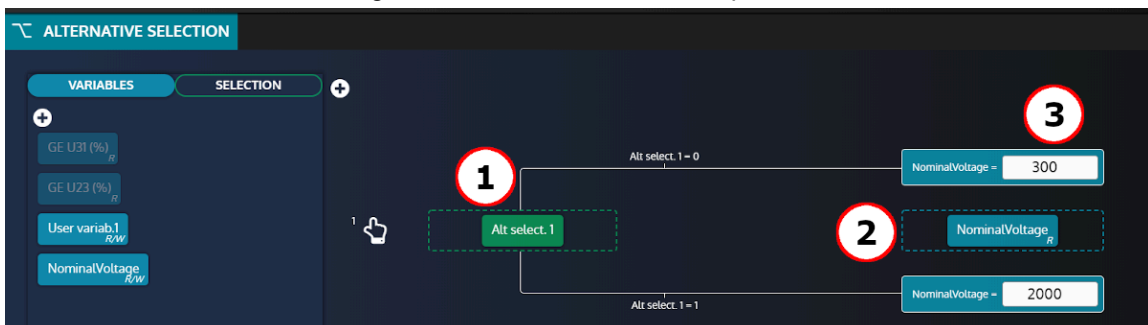

1. Variable de sélection (une parmi les 16 proposées dans la section SELECTION).
2. Paramètre associé.
3. Valeur à attribuer au paramètre associé en fonction de la valeur de la variable de sélection.

En reprenant l'exemple ci-dessus, le paramètre **NominalVoltage** prendra 2 valeurs différentes en fonction de **Alt select 1**:

- Lorsque **Alt select 1 = 0** alors **NominalVoltage** sera réglé sur **300**.
- Lorsque **Alt select 1 = 1** alors **NominalVoltage** sera réglé sur **2000**.



Remarque : Si une variable est réglée en mode "Selection alternative", la modification de sa valeur depuis la face avant, via Modbus ou toute autre source, entraînera toujours l'écrasement de la valeur par le mode "Selection alternative".

AGENDA

L'agenda peut activer toute fonction pouvant être commandée par une entrée logique. Ces fonctions peuvent être activées une ou plusieurs fois.

Les éléments de l'agenda sont présentés sous forme de liste. Chaque ligne (élément) de cette liste correspond à un événement programmé.

Liste d'agenda

Dans la page **Paramètres du contrôleur** ⇒ **Programmation** ⇒ **Agenda (i4Gen)**, vous aurez accès à tous les événements que vous avez créés.

Figure 56. Définition des icônes de l'agenda

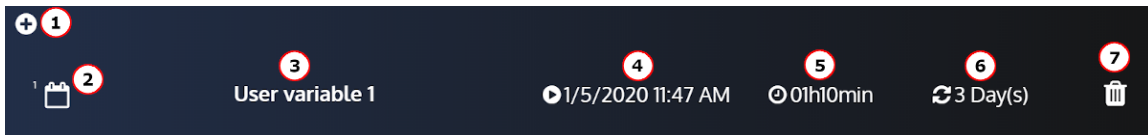

1. Ajoute un événement.
2. Numéro de l'événement.
3. Fonction active pendant l'événement.
4. Première fois que l'événement prendra effet.
5. Durée de l'événement.
6. Fréquence.
7. Supprime l'événement.

Il est également possible d'avoir un événement sans périodicité. L'événement ne se produira qu'une seule fois :

Figure 57. Agenda avec un événement sans périodicité

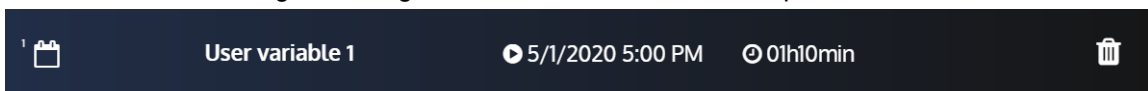

Paramètres de l'agenda

En cliquant sur l'événement que vous souhaitez modifier, vous aurez accès à ces paramètres qui vous permettront de configurer l'événement :

Figure 58. Formulaire de l'agenda

The screenshot shows a dark-themed configuration form for an agenda event. The fields are as follows:

- Function:** A text input field containing "Led test".
- Starting date/time:** A date and time picker showing "4/17/2019 - 11:47 AM".
- Duration:** Two input fields for "24" and "10" with units "h" and "min" respectively.
- Periodicity:** A dropdown menu currently set to "Daily".
- Every:** An input field containing "1" followed by the text "Day(s)".
- Confirmation:** Two buttons at the bottom: a green square with a white checkmark and a red square with a white 'X'.

1. Fonction active pendant l'événement.
2. Première date et heure à laquelle l'événement prendra effet.
3. Durée de l'événement.
4. Périodicité prévue (Une seule fois ou période sur une base quotidienne, hebdomadaire, mensuelle).
5. Réglage de la répétition de la périodicité (période X (s)).
6. Confirme ou annule les paramètres de l'événement.

Supervision de l'agenda

Disponible dans la page **Supervision du contrôleur** ⇒ **Agenda (i4Gen)**.

Figure 59. Supervision de l'agenda



1. Numéro de l'événement.
2. Fonction active pendant l'événement.

3. La prochaine fois que l'événement prendra effet (la valeur peut être différente de la configuration car celle-ci est actualisée).
4. Durée de l'événement.
5. Périodicité.
6. Indicateur On / Off.

MAPPAGE MODBUS TCP

Bloc configurable

Pour créer vos propres blocs Modbus, utilisez les variables [10000]...[10299] dans la page **Paramètres du contrôleur** ⇒ **Programmation** ⇒ **Modbus** ⇒ **Redirection Modbus (i4Gen)**.

Il existe deux façons de configurer ces blocs :

1. Configuration dans la page **Paramètres du contrôleur** ⇒ **Programmation** ⇒ **Modbus** ⇒ **Redirection Modbus (i4Gen)**: entrez les codes des variables à lire; les lectures Modbus sur les registres [10000]...[10299] seront les valeurs des variables pointées.
2. Configuration par un dispositif externe ; ce dispositif doit suivre les étapes suivantes :
 - Écrire 1 dans la variable [3016] pour entrer dans le mode de configuration de la redirection modbus.
 - Écrire les codes des variables à lire dans les registres souhaités ([10000]...[10299]).
 - Écrire 0 dans la variable [3016] pour revenir au mode d'affichage de la redirection modbus.

Vous pouvez ensuite lire votre propre bloc, en lisant les registres [10000]...[10299] via Modbus TCP.

Example:

Si la configuration est la suivante : [10000] = 14 ; [10001]=15 ; [10002]=16, la lecture de ces 3 registres via Modbus TCP vous donnera les heures/minutes/secondes du module (respectivement les valeurs des variables [14], [15] et [16]).

ARCHIVAGE

L'outil **Archivage circulaire** est utilisé pour suivre les changements de valeur ou d'état de 10 variables au choix de l'utilisateur.

La variable *Etat* est toujours enregistrée tant que le Archivage circulaire n'est pas désactivé.

Cette fonction est disponible dans la page **Paramètres du contrôleur** ⇒ **Programmation** ⇒ **Archivage circulaire** ⇒ **Activation (i4Gen)**.

Modes d'enregistrement du Archivage circulaire

Plusieurs modes sont disponibles pour capturer les événements en fonction de l'état du générateur :

Off

Pas d'enregistrement des variables sélectionnées

Toujours ON

Enregistrement FIFO des variables sélectionnées jusqu'à ce que le Archivage circulaire soit éteint.

Post démarrage

Enregistrement FIFO des variables sélectionnées lorsque le générateur est en marche.

Stabilisé

Enregistrement FIFO des variables sélectionnées tant que le générateur est dans un état stabilisé.

Fonctions supplémentaires

Pour chaque variable, vous pouvez définir une période d'archivage à la seconde près (exemple : 1s).

Pour utiliser cette fonction, sélectionnez **Intervalle** dans le champ **Enregistrement de Variable 1 sur** .

Le bouton **Erase Archivage circulaire** efface toutes les variables enregistrées dans le module.

De nombreuses variables peuvent être enregistrées. La liste des variables disponibles se trouve dans l'annexe [Variables logicielles \(à la page 111\)](#).

COMMUNICATIONS

RÉSEAU

Configuration de la connexion PC

Matériel nécessaire :

- Un câble Ethernet croisé CAT 5 (marqué CROSSOVER CABLE le long de sa gaine) pour une connexion directe au module depuis votre ordinateur.
- Un câble Ethernet droit CAT 5 (marqué PATCH CABLE ou STRAIGHT-THROUGH CABLE le long de sa gaine) ne peut être utilisé qu'avec un switch Ethernet.

Configuration de l'adresse IP de l'ordinateur

1. Connecter le module avec un cordon Ethernet de 100Ω
Connexion directe au PC : utiliser un cordon croisé. Connexion par un switch: vous pouvez utiliser un câble direct ou un câble croisé tel que le A53W1 de 3 m de long, à condition que votre switch utilise la technologie MDI/MDIX automatique.
2. Mettez le module sous tension en utilisant une alimentation stabilisée.
3. Ouvrir le panneau de contrôle de Windows
4. Ouvrez la fenêtre des propriétés de l'interface réseau. Pour cela, procédez comme suit :
 - a. Ouvrez la page **Centre de réseau et de partage**.
 - b. Cliquez sur **Modifier les paramètres de la carte**

- c. Cliquez avec le bouton droit de la souris sur votre interface réseau et sélectionnez **Propriétés** (Windows 7 et supérieur).

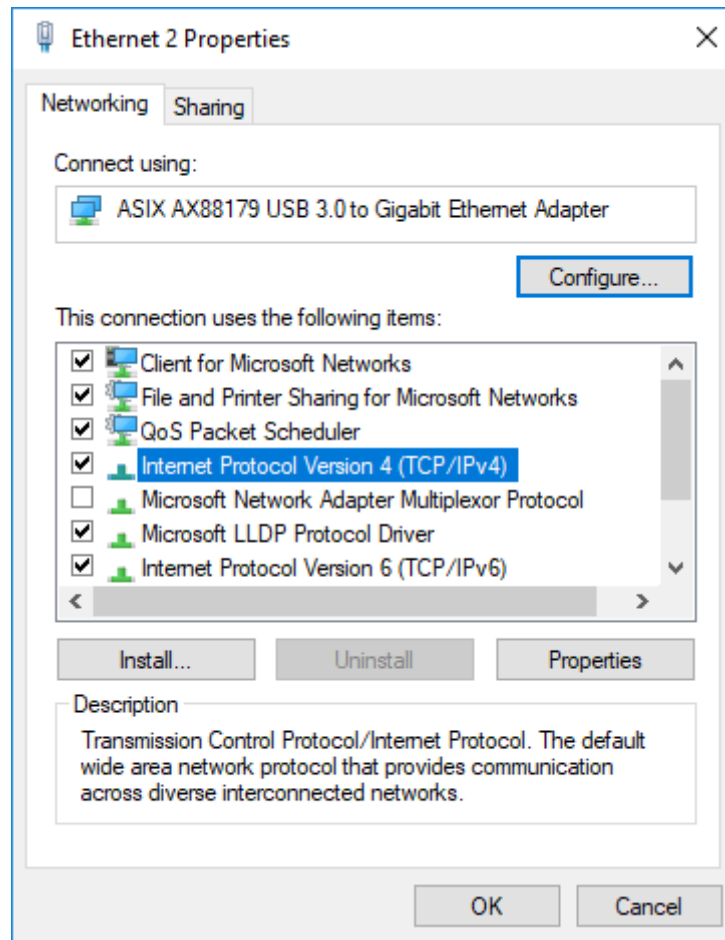

Modifier l'adresse IP du module

Les paramètres IP du module peuvent être modifiés dans **Paramètres du contrôleur** ⇒ **Système** ⇒ **Réseau**.

Il existe deux types de configuration différents :

- **DHCP (automatique)**: Le module prend en charge le protocole DHCP. Si le protocole DHCP est activé, le module doit être connecté à un réseau équipé d'un serveur DHCP pour obtenir une adresse IP.
À la mise sous tension, le module obtient une adresse IP à partir du serveur DHCP.
Si le protocole DHCP échoue, l'adresse IP fixe du module est utilisée (Réglage d'usine : 192.168.11.1).
- **Configuration manuelle**: Pour configurer manuellement les paramètres réseau du périphérique, désactivez le paramètre **DHCP** , puis remplissez les champs **Adresse IP** et **Masque de sous-réseau**.

Les numéros de port Modbus/TCP et HTTP peuvent être définis dans les deux configurations.

Sur les modules CORE, vous pouvez réinitialiser l'adresse IP (à 192.168.11.1) en maintenant le bouton sur la face arrière lorsque le module est mis sous tension.



Remarque : Pour la plupart des réseaux, il n'est pas nécessaire de définir la passerelle ou de modifier les numéros de port. Pour les réseaux complexes, veuillez contacter votre administrateur réseau pour configurer votre routeur et/ou les appareils en fonction de vos besoins.

MODBUS TCP/IP

Capacités

Une communication Ethernet peut être établie entre un dispositif maître Modbus et le contrôleur qui agit comme un esclave Modbus.

La liste complète des variables accessibles via **i4Gen** est décrite dans le chapitre [Variables logicielles \(à la page 111\)](#).

La liste complète de chaque variable est décrite dans la documentation **Table Modbus** disponible sur notre site web.

Le dispositif maître Modbus peut lire/écrire de nombreuses variables internes du contrôleur en fonction de leurs droits d'accès décrits ci-dessous.

Type	Gamme	Droit d'accès par défaut
Lectures (mesures, états,...).	[0000] ... [1999]	En lecture seule.
Paramètres.	[2000] ... [3999]	Lecture/écriture.
Modes, statuts, réglages,... Lectures associées aux entrées logiques.	[4000] ... [9999] [4500] ... [4649], [4950]...[4999]	Lecture. Écriture (sous réserve d'activation).

En outre, les fonctions suivantes sont prises en charge :

- Lecture des bit fields, listés dans un onglet dédié du fichier et organisés en mots de 16 bits. Ces variables sont répertoriées dans la documentation **Modbus table**.
- Lecture d'un bloc de données configurable contigu.

Ces fonctions permettent un gain de performance significatif et aident à réduire la charge sur un réseau Ethernet.

Configuration

Pour communiquer via Modbus/TCP, définissez les paramètres suivants :

- L'adresse IP du module définie dans la page **Paramètres du contrôleur** ⇒ **Système** ⇒ **Réseau**.
- Le *Port Modbus TCP* [3014] , généralement 502, figure dans la page **Paramètres du contrôleur** ⇒ **Système** ⇒ **Réseau**.
- Les droits Modbus/TCP: voir plus loin.

Le module peut gérer jusqu'à 6 connexions simultanées. Cela peut être utilisé pour plusieurs IHM par exemple. Pour plus de détails sur la configuration Ethernet, voir le chapitre [Réseau \(à la page 90\)](#).



Avertissement :

La connexion du contrôleur à un appareil **i4Gen** ou au logiciel **i4Gen Suite** utilisera une connexion Modbus.

Fonctions

Le module prend en charge les fonctions Modbus suivantes :

Fonctions	Description
01, 02	Read logical data (Coil status, discrete input status).
03, 04	Read holding/input registers (16 bit).
05	Write logical value (single coil).
06	Write single register (16-bit variable).
15 (0x0F)	Write multiple logical values (multiple coils).
16 (0x10)	Write multiple registers.

Toutes les variables du module sont des registres de 16 bits. Pourtant, il peut être utile de les considérer comme des valeurs logiques (si elles sont uniquement réglées sur 0 ou 1) pour simplifier la communication du protocole Modbus/TCP avec un automate externe. Si la fonction 01 ou 02 est utilisée pour lire un registre interne qui est différent de 0, la valeur renvoyée sera 1.

Les registres du module démarrent à l'adresse 0. Selon le logiciel de votre équipement client Modbus/TCP, vous devrez peut-être utiliser un offset de 1 lors de la lecture/écriture des registres, car les adresses peuvent commencer à partir de l'adresse 1. Dans ce cas, demandez l'adresse/le registre numéro 1 pour accéder à la variable 0000 à l'intérieur du module.

Les variables 32 bits ne peuvent être écrites qu'en utilisant la fonction 0x10.

Si une entrée logique modifie une donnée qui doit également être écrite via Modbus, la dernière demande prend le pas sur l'autre.

Les données [10000]...[10299] peuvent être lues par bloc (voir plus loin).

Droits d'accès

Les droits d'accès dépendent du type de paramètre et des autorisations d'accès Modbus. Pour gérer les droits d'accès, mettez à 1 les bits correspondants dans le registre [3015]:

Description	Bit #	Valeur par défaut
Écriture de la date/heure	0	0
Écriture des compteurs du moteur	1	0
Non utilisé	2	0
Écriture du registre de fonction d'entrée logique	3	1
Non utilisé	4	0
Non utilisé	5	0
Non utilisé	6	0
Non utilisé	7	0
Lecture via Modbus/TCP	8	1
Écriture via Modbus/TCP	9	1

Sur la page **Paramètres du contrôleur** ⇒ **Programmation** ⇒ **Modbus** ⇒ **Droits Modbus (i4Gen)**, vous pouvez cocher les cases correspondantes :

Bit #	Libellé	Description
0	Écriture à la date/heure	Synchronisation de l'heure du module.
1	Écriture dans les compteurs du moteur	Réglage manuel des compteurs (voir le tableau suivant).
3	Écriture dans le registre de fonction de l'entrée logique	Permet d'activer une fonction d'entrée logique à l'aide du protocole Modbus/TCP.
8	Lecture à l'aide du protocole Modbus/TCP	Ouvre la possibilité d'accorder des autorisations individuelles de lecture.
9	Écriture à l'aide du protocole Modbus/TCP	Ouvre la possibilité d'accorder des autorisations individuelles d'écriture.

Les compteurs, codés sur 32 bits, comprennent :

Compteurs (MSB LSB)	Libellé
[80] [79]	
[82] [81]	
[84] [83]	<i>Nombre d'heures générateur en fonctionnement</i>

Bit fields

Les bit fields sont destinés à réduire la charge du bus de communication. Ils regroupent jusqu'à 16 variables logiques dans un seul registre. De cette façon, une seule requête Modbus/TCP peut être utilisée pour lire un groupe d'informations. Chaque variable contient la valeur actuelle de 16 variables logiques telles que les positions des disjoncteurs, les défauts, les alarmes...

Ils sont énumérés dans le chapitre [Variables logicielles \(à la page 111\)](#).

Les bit fields [956]...[969] ont des valeurs verrouillées : une réinitialisation est nécessaire pour qu'ils reviennent à 0.



Remarque : Les données disponibles ne concernent que les défauts survenus après la dernière séquence de mise sous tension. Les événements qui se sont produits avant la mise sous tension du module sont répertoriés dans les pages de défaut mais ne figurent pas parmi les variables.

Exemple:

Le tableau ci-dessous montre un client Modbus/TCP envoyant une demande de lecture (fonction 04) de 6 registres démarrant à partir de la variable [79].

MANUEL DE L'OPÉRATEUR

Demande du client		Réponse du serveur du module	
Champ	Valeur	Champ	Valeur
Code de fonction	04	Fonction requise.	04
Registre de départ (MSB)	00	Octets de données (= 2 * Nombre de registres demandés).	6
Registre de départ (LSB)	79	Valeur du registre 0079 (MSB).	D0
Nombre de registres (MSB)	00	Valeur du registre 0079 (LSB).	D1
Nombre de registres (LSB)	06	Valeur du registre 0080 (MSB).	D2
		Valeur du registre 0080 (LSB).	D3
		Valeur du registre 0081 (MSB).	D4
		Valeur du registre 0081 (LSB).	D5

CRE-LINK®

Présentation

Ce bus CAN est utilisé comme moyen de communication entre les unités d'une même centrale pour proposer les fonctionnalités suivantes :

- Répartition de la charge active et réactive.
- Rampe de lestage/délestage automatique.
- Couplage à l'arrêt.
- Gestion d'un jeu de barres mort.
- Gestion des segments et de la centrale.
- Autres échanges de données.

Les règles standard du bus CAN s'appliquent ici. Reportez-vous à [Bonnes pratiques du bus CAN \(à la page 102\)](#) pour connecter correctement les unités sur le bus CAN.

Alarmes/défauts du bus CAN

La communication CAN entre toutes les unités **CRE TECHNOLOGY** est vérifiée en permanence par chaque unité sur le bus CAN. Le nombre d'unités connectées au bus CAN doit être le même que le nombre d'unités déclarées dans chaque unité. En cas de problème sur le bus, des alarmes ou des défauts peuvent se produire :

GENSYS COMPACT PRIME absent

Le protocole **CRE-Link®** ne peut pas voir un ou plusieurs **GENSYS COMPACT PRIME**. Les contrôleurs peuvent être mal câblés sur le bus CAN1 ou mal configurés.

MASTER COMPACT ou BTB COMPACT absent

Le protocole **CRE-Link®** ne peut pas voir un ou plusieurs **MASTER COMPACT/BTB COMPACT/MASTER COMPACT 1B**. Les contrôleurs peuvent être mal câblés sur le bus CAN1 ou mal configurés.

HYBRID COMPACT absent

Le protocole **CRE-Link®** ne peut pas voir un ou plusieurs **HYBRID COMPACT**. Les contrôleurs peuvent être mal câblés sur le bus CAN1 ou mal configurés.

BAT COMPACT absent

Le protocole **CRE-Link®** ne peut pas voir un ou plusieurs **BAT COMPACT**. Les contrôleurs peuvent être mal câblés sur le bus CAN1 ou mal configurés.

Défaut communication contrôleurs

La communication avec les autres produits est perdue. Vérifiez que les résistances de terminaison de 120Ω sont utilisées correctement (voir [Bonnes pratiques du bus CAN \(à la page 102\)](#)). Vérifiez que le câble du bus CAN est correctement connecté.

Inconnu CAN1

Un produit incompatible est connecté sur le bus CAN. Le module ne démarrera pas le générateur.

Vers. Incomp.

Un module avec une version incompatible est connecté sur le bus CAN. Le module répartira la charge à l'aide d'un contrôle de statisme.



Remarque : Des problèmes peuvent survenir si deux ou plusieurs unités ont le même numéro de générateur.

Pour **GENSYS COMPACT PRIME absent**, **MASTER COMPACT ou BTB COMPACT absent**, **BAT COMPACT absent**, **HYBRID COMPACT absent** et **Défaut communication contrôleurs**, vous pouvez configurer le comportement à adopter en cas de défaut CAN.

CANOPEN

Des modules d'extension CANopen (c'est-à-dire des coupleurs CANopen) peuvent être utilisés pour augmenter le nombre d'entrées/sorties logiques et d'entrées analogiques du module. Nombre maximal global d'entrées/sorties ajoutées : 64 entrées logiques, 64 sorties logiques et 16 entrées analogiques. Les entrées/sorties du protocole CANopen sont lues/écrites toutes les 100 ms.

Configuration

Réglage de	Libellé	Valeur	Description
[3153]	<i>ID coupleur #1</i>	0 ... 255	Identifiant du premier coupleur.
[3154]	<i>Nombre d'entrées logiques #1</i>	0 ... 64	Nombre d'entrées logiques sur le premier coupleur.
[3155]	<i>Nombre de sorties logiques #1</i>	0 ... 64	Nombre de sorties logiques sur le premier coupleur.
[3165]	<i>Nombre d'entrées analogiques #1</i>	0 ... 16	Nombre d'entrées analogiques sur le premier coupleur.
[3156]	<i>ID coupleur #2</i>	0 ... 255	Identifiant du deuxième coupleur.
[3157]	<i>Nombre d'entrées logiques #2</i>	0 ... 64	Nombre d'entrées logiques sur le deuxième coupleur.
[3158]	<i>Nombre de sorties logiques #2</i>	0 ... 64	Nombre de sorties logiques sur le deuxième coupleur.
[3166]	<i>Nombre d'entrées analogiques #2</i>	0 ... 16	Nombre d'entrées analogiques sur le deuxième coupleur.
[3159]	<i>ID coupleur #3</i>	0 ... 255	Identifiant du troisième coupleur.
[3160]	<i>Nombre d'entrées logiques #3</i>	0 ... 64	Nombre d'entrées logiques sur le troisième coupleur.
[3161]	<i>Nombre de sorties logiques #3</i>	0 ... 64	Nombre de sorties logiques sur le troisième coupleur.
[3167]	<i>Nombre d'entrées analogiques #3</i>	0 ... 16	Nombre d'entrées analogiques sur le troisième coupleur.
[3162]	<i>ID coupleur #4</i>	0 ... 255	Identifiant du quatrième coupleur.
[3163]	<i>Nombre d'entrées logiques #4</i>	0 ... 64	Nombre d'entrées logiques sur le quatrième coupleur.
[3164]	<i>Nombre de sorties logiques #4</i>	0 ... 64	Nombre de sorties logiques sur le quatrième coupleur.
[3168]	<i>Nombre d'entrées analogiques #4</i>	0 ... 16	Nombre d'entrées analogiques sur le quatrième coupleur.



Remarque : La plage maximale d'identification des coupleurs CANopen change en fonction du nombre d'entrées/sorties configurées (pour plus de détails, se reporter à la norme **CiA 301**).

L'affectation des E/S se fait par ordre des coupleurs déclarés dans les paramètres (et non par id). Le numéro de variable le plus bas est associé au numéro de message le plus bas configuré.

Les entrées/sorties logiques du protocole CANopen ont les mêmes attributs que les entrées/sorties ordinaires, à l'exception du délai à la retombée des entrées.

Chaque valeur d'entrée analogique CANopen peut être ajustée à l'aide d'un gain et d'un offset.

Réglage de	Attribut
Entrées logiques 1 ... 64	
[3200] ... [3231], [8550] ... [8581]	Fonction
[3232] ... [3263], [8582] ... [8613]	Délai
[3264] ... [3295], [8614] ... [8645]	Validité
[3296] ... [3327], [8646] ... [8677]	Polarité
Sorties logiques 1 ... 64	
[3350] ... [3381], [8700] ... [8731]	Fonction
[3382] ... [3413], [8732] ... [8763]	Polarité : <ul style="list-style-type: none"> • 0: Normalement hors tension • 1 : Normalement sous tension
Entrées analogiques 1 ... 16	
[8351], [8353], [8355] ... [8381]	Gain
[8350], [8352], [8354] ... [8380]	Offset

Une alarme de dépassement (variable [609]) est disponible pour les entrées analogiques. Lorsqu'elle est active, vous pouvez regarder la variable [610] pour savoir quelles entrées analogiques ont déclenché les alarmes. Si plusieurs entrées analogiques posent problème, vous devrez résoudre chaque problème un par un.

A la mise sous tension, la configuration des modules d'extension CANopen est automatiquement initialisée. L'état (variable [3150]) passe à 1.

Le délai d'erreur du protocole CANopen (variable [3152]) est de 10,0 s par défaut.

Mapping des variables et entrées/sorties

Les entrées et sorties du protocole CANopen sont accessibles par leur code :

- Entrées logiques : [800]...[831], [1250]...[1281]
- Sorties logiques : [4751]...[4782], [5100]...[5131]
- Entrées analogiques : [1050]...[1065]

CLIENT MODBUS

Vue d'ensemble

Un client Modbus/TCP est implémenté dans le produit afin de communiquer avec un dispositif externe qui fournit une communication Modbus.

Vous pouvez envoyer et récupérer des données vers et depuis une unité connectée via Modbus/TCP ou via Modbus RTU si vous utilisez une passerelle Modbus/TCP vers RTU entre les appareils.

Fonctions Modbus supportées

Différentes fonctions Modbus peuvent être utilisées pour lire/écrire différents types de données dans votre appareil distant, comme indiqué ci-dessous :

Code de fonction 01

Read coils

Code de fonction 02

Read discrete inputs

Code de fonction 03

Read holding registers

Code de fonction 04

Read input registers

Code de fonction 05

Write single coil

Code de fonction 06

Write single register

Configuration

La configuration se fait dans la page **Paramètres du contrôleur** ⇒ **Programmation** ⇒ **Modbus (i4Gen)**. Notez que vous devez être connecté à l'unité **COMPACT** afin de configurer complètement les paramètres de communication, plus particulièrement pour l'IP du serveur distant Modbus/TCP et le port de communication.

1. Activez la communication avec un serveur Modbus/TCP, saisissez un nom pour l'unité distante et configurez éventuellement une alarme/un défaut en cas de dépassement du délai de communication. Le nom du serveur sera utilisé comme libellé d'alarme/de défaut en cas d'incident de communication.

Figure 60. Menu des paramètres de connexion Modbus

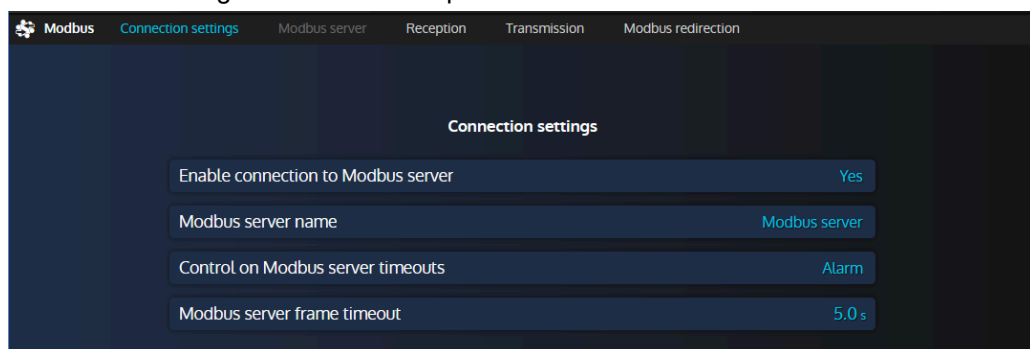

2. Entrez les paramètres de communication du serveur (adresse IP Ethernet et port Modbus). Le port standard du protocole Modbus/TCP est 502, mais cela peut varier en fonction de votre dispositif distant et de la configuration souhaitée.

Figure 61. Menu des paramètres du serveur Modbus

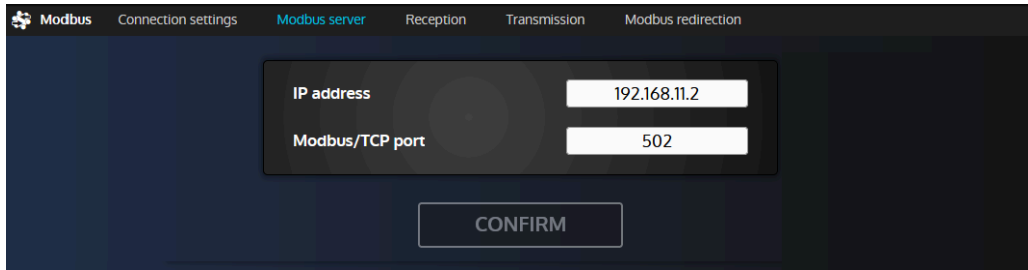

3. Vous pouvez maintenant passer aux pages de réception/transmission afin de configurer les registres que vous souhaitez respectivement lire et écrire.
 - Réception : un registre distant est lu et sa valeur calculée est écrite dans une variable interne de l'unité **COMPACT**.
 - Transmission : une variable interne est calculée et envoyée dans un registre distant.

Vous pouvez configurer jusqu'à 10 lignes de réception et 10 lignes de transmission.

Figure 62. Menu de réception Modbus

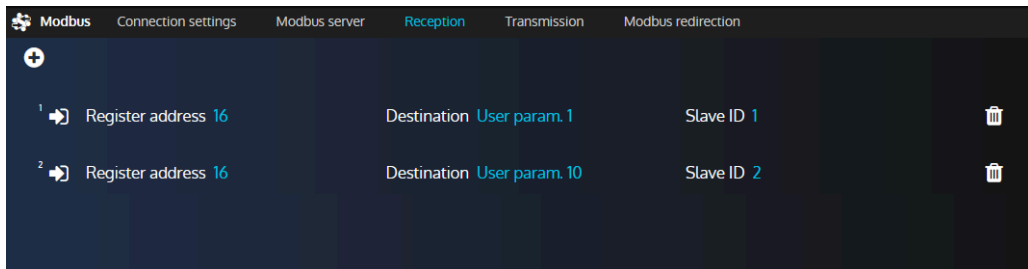

4. Cliquez sur le bouton "+" dans le coin supérieur gauche de la page pour ajouter une nouvelle ligne de réception/transmission, ou cliquez sur une ligne existante afin de modifier sa configuration.

Paramètres de réception/transmission Modbus

Figure 63. Menu de transmission Modbus

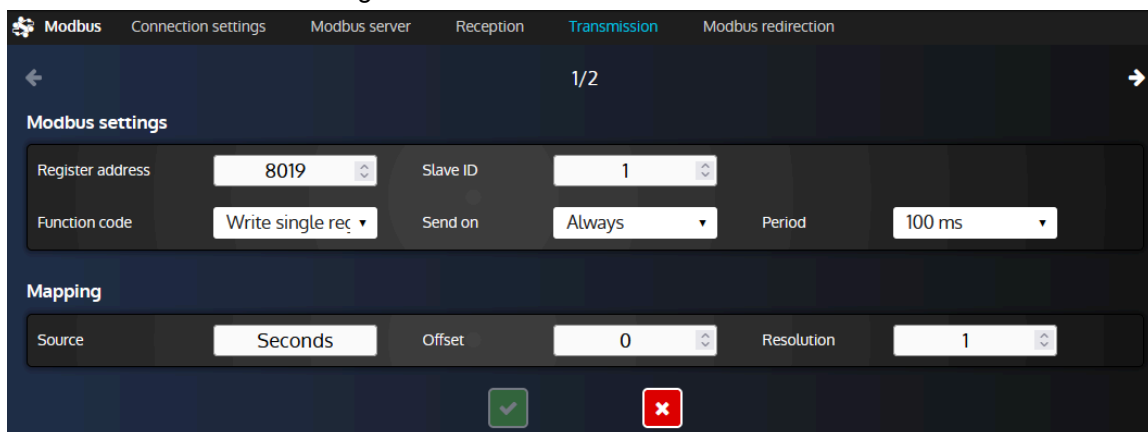

Paramètres Modbus

Code de fonction

Code de fonction Modbus utilisé pour lire/écrire des bits, des entrées ou des registres.

Adresse du registre

Adresse du registre Modbus dans le serveur Modbus distant. Notez que le registre 1 est situé à l'adresse 0.

ID d'esclave

Ce paramètre est généralement utile si vous devez accéder à un dispositif Modbus RTU (RS485) par le biais d'une passerelle Modbus/TCP vers RTU. De cette façon, vous pouvez accéder à différents dispositifs esclaves Modbus RTU en utilisant une seule passerelle (serveur).

Condition d'envoi (lignes de transmission uniquement)

Toujours enverra une valeur à la période sélectionnée. Si l'on sélectionne **Changement de valeur**, le registre ne sera écrit que si la valeur de la source a changé. En donnant à ce paramètre la valeur **Jamais**, on désactive la transmission sans effacer toute la ligne : cela peut être utile, par exemple, à des fins de test.

Période (lignes de transmission uniquement)

Choisissez la période de transmission lorsque le paramètre d'envoi est réglé sur **Toujours**. Différentes valeurs sont proposées afin de vous permettre de choisir entre un trafic de communication léger ou la réactivité.

Paramètres de mapping

Destination (lignes de réception uniquement)

Variable interne du contrôleur **COMPACT** où le résultat d'un registre de lecture calculé sera écrit.

Source (lignes de transmission uniquement)

Variable interne du contrôleur **COMPACT** qui sera utilisée pour le calcul. Le résultat sera envoyé dans le registre distant sélectionné dans le serveur Modbus.

Offset et résolution

Ces deux paramètres vous permettent de définir une règle de calcul entre les registres Modbus et les variables **COMPACT** comme détaillé ci-dessous. Pour une ligne de réception, la variable de destination dans le contrôleur **COMPACT** aura la valeur suivante : **Résultat = (valeur du registre Modbus) * Résolution + Offset**. Pour une ligne de transmission, la valeur envoyée au serveur Modbus sera : **Valeur du registre = (valeur de la source) * Résolution + Offset**



Remarque : Déterminer le gain approprié lors de la lecture de valeurs

Il est possible de toujours utiliser la même formule pour déterminer le gain (tant que les valeurs sont linéaires) pour une valeur que vous lisez : **gain = valeur attendue / valeur lue via Modbus**.

Lors de la lecture des valeurs, n'oubliez pas de régler la précision (et éventuellement l'unité s'il y en a une, à des fins d'affichage uniquement) de la variable utilisateur en cours d'utilisation via le menu **Paramètres du contrôleur** ⇒ **Programmation** ⇒ **Variables utilisateur (i4Gen)**

Exemple :

Le contrôleur est réglé pour lire le registre 123 d'un autre dispositif Modbus/TCP et pour le stocker dans la variable "Saved var. 1" [8000]. La valeur est censée avoir une précision de 2 chiffres, nous avons donc défini la variable "Saved var. 1" avec une précision de 0,01. Le contrôleur indique 5000.00 mais la valeur attendue devrait être 25.00. En supposant qu'il s'agit d'une valeur linéaire, il suffit d'utiliser la formule énoncée précédemment pour déterminer le gain à appliquer : $25/5000 = 0.005$. Notez que si vous voulez supprimer tout ce qui se trouve après la virgule pour avoir la valeur comme un nombre entier, vous pouvez simplement changer la précision de "Saved var. 1" à 1 (mais le gain devrait rester inchangé).

BONNES PRATIQUES DU BUS CAN

Ce chapitre décrit les règles à utiliser pour garantir la fiabilité de la communication CAN. Ces règles doivent être appliquées à toutes les communications du protocole CAN, y compris le protocole **CRE-Link®** et le bus CAN ECU/E/S à distance. **CRE TECHNOLOGY** recommande de toujours utiliser un câble blindé pour connecter le bus CAN.

Câbles

⚠ AVERTISSEMENT



RISQUE D'ENDOMMAGEMENT DE L'ÉQUIPEMENT

Le non-respect de cette instruction peut endommager l'émetteur/récepteur CAN.

Mettez l'appareil hors tension avant de brancher ou de débrancher le connecteur du bus CAN ou de déconnecter les fils.

Les câbles utilisés doivent être sélectionnés pour répondre aux spécificités du bus CAN. Utilisez toujours des paires de fils torsadés blindés. Déployez le bus CAN (sans topologie maillée, en anneau ou en étoile) comme indiqué ci-dessous :

Figure 64. Topologies de câblage de bus CAN acceptées

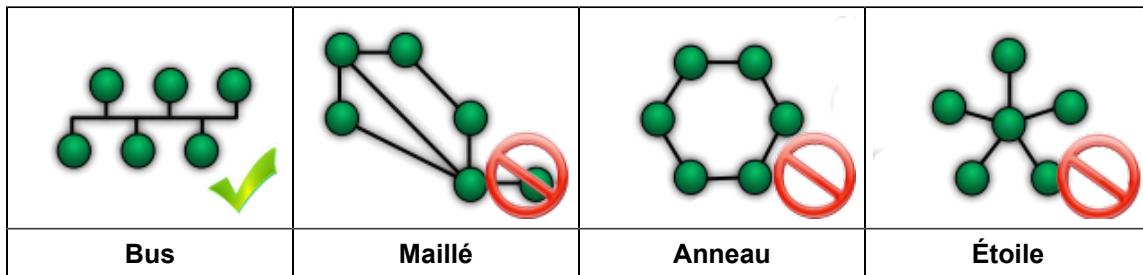

Les deux extrémités du bus CAN doivent être terminées par une résistance de 120Ω. Le module dispose d'une résistance de 120Ω prévue à cet effet. En câblant la borne RES sur CAN H, on relie CAN L et CAN H avec une résistance.

La figure suivante donne l'exemple de trois unités connectées par un bus CAN. N'installez PAS de résistance et ne reliez pas les bornes RES et CAN H ensemble dans l'unité centrale.

Figure 65. Exemple de câblage de bus CAN

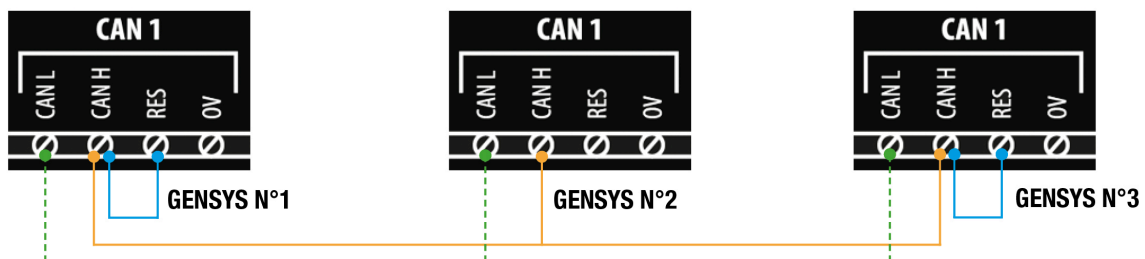
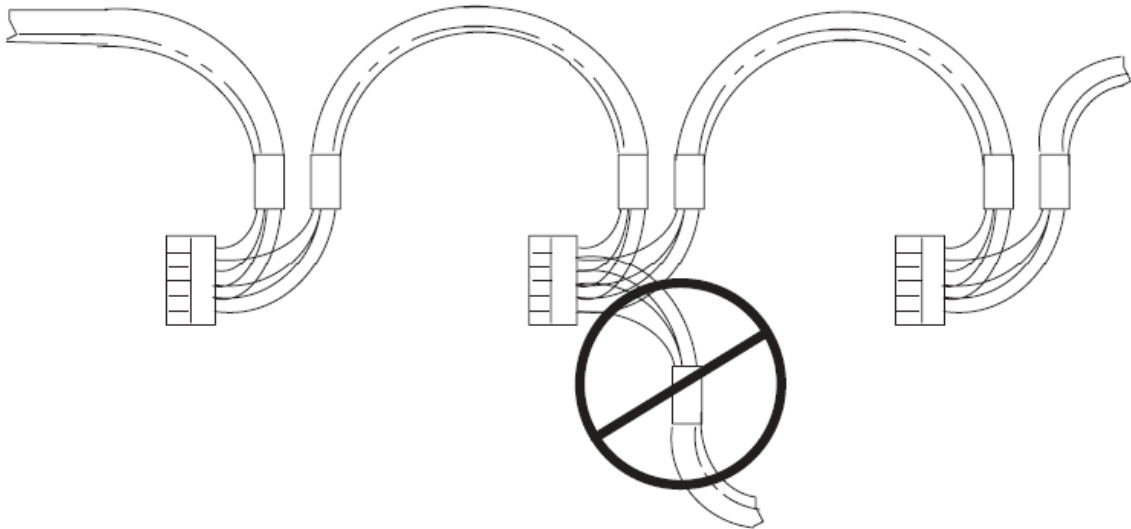

Figure 66. Mauvais placement de la résistance de terminaison sur le bus CAN



⚠ AVERTISSEMENT



RISQUE D'ENDOMMAGEMENT DE L'ÉQUIPEMENT

Le non-respect de cette instruction peut endommager l'émetteur/récepteur CAN et le contrôleur lui-même.

Ne connectez en aucun cas la broche "0V" à la broche "-" de l'alimentation.



Remarque : CRE TECHNOLOGY propose une gamme complète de produits destinés à l'installation de votre bus CAN (cordons, fils, connecteurs...). Veuillez contacter votre distributeur local CRE TECHNOLOGY pour vous aider à choisir l'équipement qui correspond à vos besoins.

Longueur et vitesse de transmission maximales

La longueur maximale d'un bus CAN dépend principalement de la vitesse de communication, mais aussi de la qualité des fils et des connecteurs utilisés.

Le tableau suivant indique la longueur maximale d'un bus CAN en fonction de la vitesse de transmission :

Vitesse de transmission (kbit/s)	Longueur maximale (m)
10	5000
20	2500
50	1000
125	500
250	250
500	100
800	50

Le tableau suivant indique la vitesse de transmission standard de chaque protocole CAN qui peut être utilisé par une unité CRE TECHNOLOGY:

MANUEL DE L'OPÉRATEUR

Bus	Protocole	Vitesse de transmission (kbit/s)	Note
CAN1	CRE-Link®	125	125 kbit/s recommandé. Peut être modifié à l'aide du paramètre [3050].
CAN2	CANopen	125 (par défaut)	Vous pouvez choisir entre 125/250/500/1000 kbit/s en utilisant le paramètre [3051] dans la page Paramètres du contrôleur ⇒ Général ⇒ CAN .

ANNEXES

ENTRER UN CODE

Un code peut être utilisé pour changer un type de contrôleur en un autre (par exemple, un **GENSYS COMPACT PRIME** peut être transformé en **HYBRID COMPACT**) ou pour ajouter une option à votre contrôleur (par exemple, compatibilité MTU MDEC). Veuillez contacter **CRE TECHNOLOGY** pour plus d'informations sur la manière d'obtenir un code.



Remarque : Lors de la saisie d'un code, il est préférable qu'aucun autre appareil que **i4Gen Suite** ne soit connecté au contrôleur.

1. Pour saisir un code, allez dans la page **Paramètres du contrôleur** ⇒ **Système** ⇒ **Code (i4Gen)**.
2. Cliquez sur le bouton "Confirmer" pour envoyer le code au contrôleur. Un message de réussite s'affichera et le contrôleur redémarrera.

Vous pouvez maintenant vous reconnecter au contrôleur :

- Si le code saisi permet d'ajouter une option, consultez la liste des options actives dans la page À propos.
- Si le code a été saisi pour changer le type de contrôleur, lancez une mise à jour logiciel avec la version appropriée à partir de la page **Paramètres du contrôleur** ⇒ **Système** ⇒ **Mise à jour (i4Gen)**.

DÉPANNAGE

Pour obtenir un historique des alarmes-défauts, arrêtez le Générateur, connectez-vous à **i4Gen** ⇒ **Transfert de fichiers** et cliquez sur le bouton **Save** à côté de **History - Alarms/Faults/Events/Logger**.

Pour rétablir les paramètres d'usine du logiciel **i4Gen Suite**, naviguez jusqu'à la page **Paramètres du contrôleur** ⇒ **Système** ⇒ **Réinitialisation des paramètres (i4Gen)** et cliquez sur le bouton **Reset**.

Messages d'alarme/de défaut

Message "Produit isolé".

Vérifiez les connexions associées, y compris celle de la résistance interne (connectez la borne "RES" et la borne "CAN H").

Vérifiez les paramètres associés : Quantité de générateurs, numéro de chaque générateur.

Message "Produit manquant".

Consultez les autres produits. L'un d'eux n'est pas alimenté ou est déconnecté.

Message "MASTER manquant".

Vérifiez les produits **MASTER COMPACT/MASTER COMPACT 1B/BTB COMPACT**. L'un d'eux n'est pas alimenté ou est déconnecté.

Message "HYBRID manquant"

Vérifiez les produits **HYBRID COMPACT**. L'un d'eux n'est pas alimenté ou est déconnecté.

Message "BAT manquant".

Vérifiez les produits **BAT COMPACT**. L'un d'eux n'est pas alimenté ou est déconnecté.

Message "Produit inconnu".

Consultez les autres produits. L'un d'eux n'est pas compatible.

Message "Version non conforme".

Consultez les autres produits. L'un d'eux utilise une version qui n'est pas compatible.

Message "Défaut du disjoncteur".

Vérifiez le type de disjoncteur par rapport à la sélection dans **Paramètres du contrôleur** ⇒ **Entrées/Sorties** ⇒ **Sorties logiques/relais**.

Arrêtez les autres générateurs.

Assurez-vous que l'entrée logique configurée avec la fonction "" est connectée.

Démarrez les générateurs en mode **MAN** (ou appuyez simplement sur ). Assurez-vous que la LED du disjoncteur s'allume (vert) ; sinon, augmentez le temps d'attente du "retour de disjoncteur" [2304] (valeur par défaut 5.0s).

Impossible de se connecter au PC

Envisagez de désactiver le pare-feu et d'ajouter une exception sur votre antivirus.

Vérifiez le câblage du réseau, voir [Réseau \(à la page 90\)](#)

Messages d'erreur lors du transfert d'un fichier vers le module



Remarque : "..." indique un numéro de variable, un numéro de libellé ou un numéro de texte selon le message d'erreur. Cela vous aidera à localiser votre erreur dans votre fichier de configuration.

ERROR 002: Unknown file type

Le type de fichier envoyé est inconnu. Vérifiez le fichier sélectionné.

ERROR 004: Write data or checksum error

ERROR 008: Update failed. Please restart update.

Erreur d'écriture en mémoire pendant le processus de mise à jour. Redémarrer la mise à jour du module.

ERROR 011: No write right on variable

L'accès à cette variable n'est pas autorisé. Seuls les paramètres peuvent être modifiés.

ERROR 012: No write right on label

L'accès à ce libellé n'est pas autorisé. Vérifiez votre fichier de configuration.

ERROR 013: Text doesn't exist.

L'accès à ce texte n'est pas possible car il n'existe pas. Vérifiez la compatibilité de la version/ du type de module et du fichier de configuration.

ERROR 014: No write right on Unit

L'accès à cette unité est interdit. Vérifiez votre fichier de configuration.

ERROR 015: Need password level 2 to write on Variable

Le mot de passe actuel n'est pas suffisant pour accéder à ce niveau de configuration/contrôle.

ERROR 017: Configuration not allowing variable value

Le réglage actuel du module ne permet pas de modifier ce paramètre avec cette valeur. Vérifiez votre fichier de configuration et la valeur du paramètre avant de renvoyer votre fichier de configuration.

ERROR 018: Variable out of range

La valeur du paramètre est hors plage. Vérifiez votre fichier de configuration avant de l'envoyer à nouveau.

ERROR 019: Wrong value for variable

Une valeur inattendue a été détectée sur ce paramètre. Vérifiez la valeur du paramètre avant de procéder à un nouvel envoi.

Ex : un caractère de texte a été détecté au lieu d'un nombre.

ERROR 020: Unknown language file

Le fichier de langue envoyé ne correspond pas à un fichier de langue pour le module. Vérifiez le fichier de langue sélectionné.

ERROR 021: Too many languages already downloaded

Le nombre maximal de langues prises en charge par le module a été atteint.

ERROR 022: Wrong language file version

La version du fichier de langue est supérieure à la version du module. Mettez votre module à jour à la dernière version ou obtenez le fichier de langue compatible avec la version de votre module.

ERROR 023: Label does not exist.

La modification de ce libellé n'est pas autorisée. Vérifiez le numéro du libellé avant de renvoyer le fichier de configuration.

ERROR 024: Unit does not exist.

La modification de cette unité n'est pas autorisée. Vérifiez le numéro de l'unité avant d'envoyer à nouveau le fichier de configuration.

ERROR 025: Wrong accuracy value on (0,1,2 or 3)

La valeur de la précision est hors plage. La valeur doit être comprise entre 0 et 3.

ERROR 026: Wrong unit value on (from 0 to xxx)

La valeur de l'unité est hors plage. La valeur doit être comprise entre 0 et xxx.

ERROR 027: No header in language file

Pas d'en-tête ou en-tête incorrect du fichier de langue. Vérifiez le fichier de langue sélectionné avant de l'envoyer à nouveau.

ERROR 028: No filename found or too long

Pas de nom de fichier ou le nom de fichier est trop long. La taille maximale d'un nom de fichier est de 40 caractères. Renommez le fichier et envoyez-le à nouveau.

ERROR 029: Wrong accuracy on parameter

La valeur du paramètre modifié n'a pas la bonne précision. Vérifiez la valeur de votre paramètre avant de renvoyer votre fichier de configuration.

Ex : En dessous, il manque le chiffre au dixième 5.00

V02205 5.0_ Amplitude ESG +000.00 +010.00V

ERROR 030: Data out of range in Easy Flex®

Le résultat de l'opération est en dehors de la plage de valeurs de la variable de sortie.

ERROR 031: Invalid TXT file version

Le fichier TXT n'est pas valide car il provient d'un logiciel non compatible.

Par exemple : Les fichiers TXT de la version 1.xx sont uniquement compatibles avec le produit utilisant la version 1.xx. Les fichiers TXT de la version 2.xx sont uniquement compatibles avec le produit utilisant la version 2.xx. Etc...

Avertissement

Les avertissements n'empêchent pas le module de fonctionner mais informent l'utilisateur d'un problème potentiel dans son fichier de configuration.

WARNING 001: Wrong size of label

WARNING 002: Wrong character entered in label

WARNING 003: Wrong size of text

WARNING 004: Wrong character entered in text

Ces avertissements indiquent que les libellés/textes saisis sont trop longs ou qu'un caractère n'est pas pris en charge par le module.

Les caractères non valides seront remplacés par "?". Les caractères valides sont les suivants :

- 0123456789.-
- ABCDEFGHIJKLMNOPQRSTUVWXYZ
- !#\$()*+/:;=>[]^_?
- abcdefghijklmnopqrstuvwxyz

La taille maximale d'un libellé est de 14 caractères et de 28 caractères pour un texte.

Modifiez les libellés/textes selon les règles ci-dessus.

WARNING 005: Too many errors...

Tous les messages d'erreur/d'avertissement n'ont pas pu être affichés. Il y a probablement d'autres problèmes dans votre fichier de configuration. Résolvez les problèmes affichés et envoyez à nouveau votre fichier de configuration afin d'afficher les messages d'erreur/d'avertissement supplémentaires.

WARNING 006: No unit specify on unit

WARNING 007: No value specify on parameter

WARNING 008: No text specify on text

WARNING 009: No label specify on label

Ces avertissements indiquent qu'aucune valeur n'a été renseignée dans le fichier de configuration pour une unité/paramètre/texte ou un libellé. Les valeurs resteront inchangées.

WARNING 011: Variable does not exist.

Le paramètre n'existe pas. Vérifiez la compatibilité de la version/ du type de module et du fichier de configuration.

CERTIFICATIONS

Figure 67. Déclaration de conformité



DECLARATION UE DE CONFORMITE
EU DECLARATION OF CONFORMITY



Cette Déclaration de Conformité est conforme à la norme européenne EN17050-1 :2004 "Critères généraux pour les déclarations de conformité des fournisseurs". *This Declaration of Conformity is suitable to the European Standard EN 17050-1:2004 "General criteria for supplier's declaration of conformity".*

Nous, We, CRE Technology

Adresse du fabricant : 130, Allée Charles Victor NAUDIN
Manufacturer's Address: Zone des Templiers - Sophia Antipolis
 06410 BIOT
 FRANCE

déclarons sous notre seule responsabilité, que les produits délivrés:
declare under our sole responsibility that the products as originally delivered:

Nom du produit : MASTER Compact 1B HMI
Product Name: MASTER Compact 1B CORE

Référence produit : A56-MAST1-00-x (HMI)
Regulatory Model: A56-MAST1-10-x (CORE)

Version(s) produit : All
Product Version:

satisfont aux exigences essentielles des Directives Européennes ci-dessous et portent en conséquence le marquage CE :
Comply with the essential requirements of the following applicable European Directives, and carries the CE marking accordingly:
 Low Voltage Directive 2014/35/EU
 EMC Directive 2014/30/EU

CEM/EMC	Standard	Date	Description
	EN61326-1 CISPR11 EN55011 EN55022	2013 2010 + A1 (2011) 2012	EMC general requirements – Industrial environment - class A
	EN61000-4-2	2009	Electrostatic Discharges
	EN61000-4-3	2006 + A2 (2010)	Radiated, RF, electromagnetic field immunity test
	EN61000-4-4	2013	Electrical Fast Transients
	EN61000-4-5	2014	Surge immunity test
	EN61000-4-6	2014	Conducted disturbances immunity
	EN61000-6-2	2006	Generic standards. Immunity for industrial environments
	EN61000-6-4	2010	Generic standards. Emissions for industrial environments
Sécurité/Safety	Standard	Date	Description
	EN60950	2013	Information technology equipment. Safety. General requirements

Cette Déclaration de Conformité s'applique aux produits listés ci-dessus et placés sur le marché après le:
This DoC applies to above-listed products placed on the market after:

January 31, 2019

SIGNATURE



BIOT – France for CRE technology
Responsable Qualité
Quality Manager

CRE Technology - Allée Charles Victor NAUDIN - Zone des Templiers, Sophia Antipolis - 06410 BIOT - FRANCE
 Tél: +33 (0) 4 92 38 86.82 / Fax: +33 (0) 4 92 38 86.83
 SARL au Capital de 1000 Euros - RCS Antibes 488 625 583 - TVA : FR 54 488 625 583

Les certifications peuvent être téléchargées sous forme de fichiers PDF à l'adresse www.cretechnology.com dans la zone de téléchargement.

VARIABLES LOGICIELLES



SOFTWARE VARIABLES

CRE TECHNOLOGY
130, allée Charles-Victor Naudin
Zone des Templiers - SOPHIA ANTIPOLIS
06410 BIOT - FRANCE
Phone: + 33 (0)4 .92.38.86.82
www.cretechnology.com
info@cretechnology.com

COPYRIGHT © CRE TECHNOLOGY. ALL RIGHTS RESERVED.

TABLE DES MATIÈRES

DYNAMIQUE	151
PID Synchronisation	151
Gain Synch [2904]	151
Proport. Synch [2905]	151
Intégral Synch [2906]	152
Dérive Synch [2907]	153
GÉNÉRAL	154
Application	154
Général	154
Mon numéro [2001]	154
Nombre de GENSYS COMPACT PRIME [2000]	154
Nombre de MASTER COMPACT/BTB COMPACT [2017]	154
Nombre de HYBRID COMPACT [2025]	155
Nombre de BAT COMPACT [2030]	155
Type d'application [2005]	155
Type de régulation [2006]	156
Type de raccordement [2003]	156
Mode	157
Mode de mise sous tension [2012]	157
Mode test à durée limitée [2015]	157
Durée du mode test [2016]	157
Synchronisation et répartition uniquement	158
Synchronisation et Répartition uniquement [2024]	158
Temporisations	159
Séquence de démarrage	159
Temporisation stabilisation en cas de défaut CAN [3469]	159
Temporisation avant activation des protections [2004]	159
Temporisation rampe	159
Temporisation rampe de lestage [2853]	159
Temporisation rampe de délestage [2856]	160
Autres	160
Temporisation klaxon [2478]	160
Temporisations réseau	160
Temporisation retour réseau [2009]	160
Temporisation bascule normal/secours [2007]	161
CAN	162
CAN 1	162
Vitesse CAN 1 [3050]	162
Inhibition démarrage sur CAN [2018]	162
CAN 2	163
Vitesse CAN 2 [3051]	163

Segment	163
Numéro segment [2020]	163
Événements	164
Enregistrer mise sous tension [8300]	164
Enregistrer état réseau [8302]	164
Enregistrer état disjoncteur (Ouvert/Fermé) [8303]	164
Enregistrer mode de fonctionnement [8304]	164
Compteurs	165
KWh Réseau [120]	165
KVARh Réseau [122]	165
ÉLECTRIQUE	166
Bus	166
Général	166
Mesure centrale [2110]	166
Puissance active nominale [2111]	166
Puissance réactive nominale [2112]	166
Tension nominale [2102]	167
Fréquence nominale [2153]	167
Rapport TP [2100]	167
Rapport TC [2101]	168
Nbre minimum GE avant démarrage [2109]	168
Seuil limite basse kW [2866]	168
Seuil limite haute kW [2867]	169
Contrôle	169
Consigne talon GE kW [2107]	169
Consigne cos(φ) (inductif) [2253]	169
Réseau	170
Général	170
Type mesure kW réseau [2155]	170
Tension nominale [2152]	170
Fréquence nominale [2153]	171
Rapport TP [2150]	171
Rapport TC [2151]	171
Ouv. Disj. Rés. sur seuil bas kW ext. [2156]	172
Consigne	172
Consigne talon réseau kW [2154]	172
Limiter l'export de la puissance HYBRID [2159]	172
Limitation de la puissance nominale du réseau	172
Limiter la puissance nominale réseau [2161]	172
Limite export puissance active [2162]	173
Limite import puissance active [2160]	173
Vérification synchronisation	174

Ecart de tension [2800]	174
Ecart de fréquence [2801]	174
Ecart de phase [2802]	174
Temporisation d'échec de la synchronisation [2803]	174
Action sur échec de la synchronisation [2804]	175
Recalage angulaire [2812]	175
Gestion puissance	176
Déconnexion des charges non prioritaires	176
Ouverture charge sur sous-fréquence [3702]	176
Seuil 1 sous-fréquence [3700]	176
Seuil 2 sous-fréquence [3701]	176
Ouverture de la charge sur maximum kW [3705]	176
Seuil 1 maximum kW [3703]	177
Seuil 2 maximum kW [3704]	177
Temporisation des seuils n°1 [3706]	177
Temporisation des seuils n°2 [3707]	177
Temporisation minimum entre 2 ouvertures [2861]	177
Action après dernière ouverture [2862]	178
Départs disjoncteurs	178
Activer/désactiver départs disjoncteurs	178
Activation départs disjoncteurs [3730]	178
Départ disjoncteur 1	178
Départ disjoncteur kW 1 [3731]	178
Temporisation avant fermeture disjoncteur 1 [3720]	178
Départ disjoncteur 2	179
Départ disjoncteur kW 2 [3732]	179
Temporisation avant fermeture disjoncteur 2 [3721]	179
Départ disjoncteur 3	179
Départ disjoncteur kW 3 [3733]	179
Temporisation avant fermeture disjoncteur 3 [3722]	179
Départ disjoncteur 4	180
Départ disjoncteur kW 4 [3734]	180
Temporisation avant fermeture disjoncteur 4 [3723]	180
Départ disjoncteur 5	180
Départ disjoncteur kW 5 [3735]	180
Temporisation avant fermeture disjoncteur 5 [3724]	180
Départ disjoncteur 6	181
Départ disjoncteur kW 6 [3736]	181
Temporisation avant fermeture disjoncteur 6 [3725]	181
Départ disjoncteur 7	181
Départ disjoncteur kW 7 [3737]	181
Temporisation avant fermeture disjoncteur 7 [3726]	181
Départ disjoncteur 8	182

Départ disjoncteur kW 8 [3738]	182
Temporisation avant fermeture disjoncteur 8 [3727]	182
Départ disjoncteur 9	182
Départ disjoncteur kW 9 [3739]	182
Temporisation avant fermeture disjoncteur 9 [3728]	182
Départ disjoncteur 10	183
Départ disjoncteur kW 10 [3740]	183
Temporisation avant fermeture disjoncteur 10 [3729]	183
ENTRÉES/SORTIES	184
Entrées logiques	184
Entrées logiques	184
Input 1 (Customisable) [250]	184
Fonction configurée sur EL 1 [2700]	184
Polarité NO/NF sur EL 1 [2736]	184
Validité sur entrée logique 1 [2727]	184
Temporisation ON Entrée Logique 1 [2709]	184
Temporisation OFF Entrée Logique 1 [2718]	185
Input 2 (Customisable) [251]	185
Fonction configurée sur EL 2 [2701]	185
Polarité NO/NF sur EL 2 [2737]	185
Validité sur entrée logique 2 [2728]	185
Temporisation ON Entrée Logique 2 [2710]	186
Temporisation OFF Entrée Logique 2 [2719]	186
Input 3 (Customisable) [252]	186
Fonction configurée sur EL 3 [2702]	186
Polarité NO/NF sur EL 3 [2738]	186
Validité sur entrée logique 3 [2729]	187
Temporisation ON Entrée Logique 3 [2711]	187
Temporisation OFF Entrée Logique 3 [2720]	187
Input 4 (Customisable) [253]	187
Fonction configurée sur EL 4 [2703]	187
Polarité NO/NF sur EL 4 [2739]	188
Validité sur entrée logique 4 [2730]	188
Temporisation ON Entrée Logique 4 [2712]	188
Temporisation OFF Entrée Logique 4 [2721]	188
Input 5 (Customisable) [254]	189
Fonction configurée sur EL 5 [2704]	189
Polarité NO/NF sur EL 5 [2740]	189
Validité sur entrée logique 5 [2731]	189
Temporisation ON Entrée Logique 5 [2713]	189
Temporisation OFF Entrée Logique 5 [2722]	190
Input 6 (Customisable) [255]	190

Fonction configurée sur EL 6 [2705]	190
Polarité NO/NF sur EL 6 [2741]	190
Validité sur entrée logique 6 [2732]	190
Temporisation ON Entrée Logique 6 [2714]	191
Temporisation OFF Entrée Logique 6 [2723]	191
Input 7 (Customisable) [256]	191
Fonction configurée sur EL 7 [2706]	191
Polarité NO/NF sur EL 7 [2742]	191
Validité sur entrée logique 7 [2733]	192
Temporisation ON Entrée Logique 7 [2715]	192
Temporisation OFF Entrée Logique 7 [2724]	192
Input 8 (Customisable) [257]	192
Fonction configurée sur EL 8 [2707]	192
Polarité NO/NF sur EL 8 [2743]	193
Validité sur entrée logique 8 [2734]	193
Temporisation ON Entrée Logique 8 [2716]	193
Temporisation OFF Entrée Logique 8 [2725]	193
Input 9 (Customisable) [258]	194
Fonction configurée sur EL 9 [2708]	194
Polarité NO/NF sur EL 9 [2744]	194
Validité sur entrée logique 9 [2735]	194
Temporisation ON Entrée Logique 9 [2717]	194
Temporisation OFF Entrée Logique 9 [2726]	195
Hystérésis sur entrée logique	195
Hystérésis sur entrée logique 1	195
Hystérésis 1 actif pour entrée logique [2769]	195
Temporisation ON hystérésis 1 [2777]	195
Direction hystérésis 1 [2785]	196
Hystérésis sur entrée logique 2	196
Hystérésis 2 actif pour entrée logique [2770]	196
Temporisation ON hystérésis 2 [2778]	196
Direction hystérésis 2 [2786]	197
Hystérésis sur entrée logique 3	197
Hystérésis 3 actif pour entrée logique [2771]	197
Temporisation ON hystérésis 3 [2779]	197
Direction hystérésis 3 [2787]	198
Hystérésis sur entrée logique 4	198
Hystérésis 4 actif pour entrée logique [2772]	198
Temporisation ON hystérésis 4 [2780]	198
Direction hystérésis 4 [2788]	199
Hystérésis sur entrée logique 5	199
Hystérésis 5 actif pour entrée logique [2773]	199
Temporisation ON hystérésis 5 [2781]	199

Direction hystérésis 5 [2789]	200
Hystérésis sur entrée logique 6	200
Hystérésis 6 actif pour entrée logique [2774]	200
Temporisation ON hystérésis 6 [2782]	200
Direction hystérésis 6 [2790]	201
Hystérésis sur entrée logique 7	201
Hystérésis 7 actif pour entrée logique [2775]	201
Temporisation ON hystérésis 7 [2783]	201
Direction hystérésis 7 [2791]	202
Hystérésis sur entrée logique 8	202
Hystérésis 8 actif pour entrée logique [2776]	202
Temporisation ON hystérésis 8 [2784]	202
Direction hystérésis 8 [2792]	203
Sorties logiques/relais	204
Sorties logiques	204
Output 1 (Customisable) [4350]	204
Fonction configurée SL 1 [2745]	204
Polarité Sortie Log.1 [2751]	204
Longueur impulsion SL 1 [2761]	204
Temporisation activation SL 1 [2793]	204
Output 2 (Customisable) [4351]	205
Fonction configurée SL 2 [2746]	205
Polarité Sortie Log. 2 [2752]	205
Longueur impulsion SL 2 [2762]	205
Temporisation activation SL 2 [2794]	205
Output 3 (Customisable) [4352]	206
Fonction configurée SL 3 [2747]	206
Polarité Sortie Log. 3 [2753]	206
Longueur impulsion SL 3 [2763]	206
Temporisation activation SL 3 [2795]	206
Output 4 (Customisable) [4353]	207
Fonction configurée SL 4 [2748]	207
Polarité Sortie Log. 4 [2754]	207
Longueur impulsion SL 4 [2764]	207
Temporisation activation SL 4 [2796]	207
Output 5 (Customisable) [4354]	208
Fonction configurée SL 5 [2749]	208
Polarité Sortie Log. 5 [2755]	208
Longueur impulsion SL 5 [2765]	208
Temporisation activation SL 5 [2797]	208
Output 6 (Customisable) [4355]	209
Fonction configurée SL 6 [2750]	209
Polarité Sortie Log. 6 [2756]	209

Longueur impulsion SL 6 [2766]	209
Temporisation activation SL 6 [2798]	209
Sorties relais	210
Relay 1 (Customisable) [4356]	210
Fonction sortie Relay 1 [2757]	210
Polarité NO/NF Relay 1 [2759]	210
Longueur impulsion R1 [2767]	210
Temporisation relais 1 [8250]	210
Relay 2 (Customisable) [4357]	211
Fonction sortie Relay 2 [2758]	211
Polarité NO/NF Relay 2 [2760]	211
Longueur impulsion R2 [2768]	211
Temporisation relais 2 [8251]	211
Disjoncteur	212
Général	212
Temporisation avant une nouvelle tentative [2806]	212
Temporisation échec ouverture/fermeture [2304]	212
Temporisation disjoncteur ouvert/fermé soudainement [2317]	212
Disjoncteur réseau	213
Nombre tentatives	213
Nombre de tentatives de resynchronisation [2814]	213
Contrôle	213
Contrôle disjoncteur réseau [2307]	213
Impulsion	213
Longueur impulsion commande disjonct. réseau [2314]	213
Temps de désexcitation bobine à manque [2315]	214
Temporisation de sécurité bobine à manque [2316]	214
Perte secteur	214
Mode d'ouverture disjoncteur réseau sur perte secteur [2312]	214
Délai ouverture disjoncteur réseau sur perte secteur [2313]	214
CANopen	215
Entrées logiques	215
CANopen DI 1 (Customisable) [800]	215
CANopenFoncI1 [3200]	215
CANopenDir I1 [3296]	215
Validité sur entrée logique CANopen 1 [3264]	215
CANopenTM I1 [3232]	215
CANopen DI 2 (Customisable) [801]	216
CANopenFoncI2 [3201]	216
CANopenDir I2 [3297]	216
Validité sur entrée logique CANopen 2 [3265]	216
CANopenTM I2 [3233]	216
CANopen DI 3 (Customisable) [802]	217

CANopenFoncI3 [3202]	217
CANopenDir I3 [3298]	217
Validité sur entrée logique CANopen 3 [3266]	217
CANopenTM I3 [3234]	217
CANopen DI 4 (Customisable) [803]	218
CANopenFoncI4 [3203]	218
CANopenDir I4 [3299]	218
Validité sur entrée logique CANopen 4 [3267]	218
CANopenTM I4 [3235]	218
CANopen DI 5 (Customisable) [804]	219
CANopenFoncI5 [3204]	219
CANopenDir I5 [3300]	219
Validité sur entrée logique CANopen 5 [3268]	219
CANopenTM I5 [3236]	219
CANopen DI 6 (Customisable) [805]	220
CANopenFoncI6 [3205]	220
CANopenDir I6 [3301]	220
Validité sur entrée logique CANopen 6 [3269]	220
CANopenTM I6 [3237]	220
CANopen DI 7 (Customisable) [806]	221
CANopenFoncI7 [3206]	221
CANopenDir I7 [3302]	221
Validité sur entrée logique CANopen 7 [3270]	221
CANopenTM I7 [3238]	221
CANopen DI 8 (Customisable) [807]	222
CANopenFoncI8 [3207]	222
CANopenDir I8 [3303]	222
Validité sur entrée logique CANopen 8 [3271]	222
CANopenTM I8 [3239]	222
CANopen DI 9 (Customisable) [808]	223
CANopenFoncI9 [3208]	223
CANopenDir I9 [3304]	223
Validité sur entrée logique CANopen 9 [3272]	223
CANopenTM I9 [3240]	223
CANopen DI 10 (Customisable) [809]	224
CANopenFoncI10 [3209]	224
CANopenDir I10 [3305]	224
Validité sur entrée logique CANopen 10 [3273]	224
CANopenTM I10 [3241]	224
CANopen DI 11 (Customisable) [810]	225
CANopenFoncI11 [3210]	225
CANopenDir I11 [3306]	225
Validité sur entrée logique CANopen 11 [3274]	225

CANopenTM I11 [3242]	225
CANopen DI 12 (Customisable) [811]	226
CANopenFoncI12 [3211]	226
CANopenDir I12 [3307]	226
Validité sur entrée logique CANopen 12 [3275]	226
CANopenTM I12 [3243]	226
CANopen DI 13 (Customisable) [812]	227
CANopenFoncI13 [3212]	227
CANopenDir I13 [3308]	227
Validité sur entrée logique CANopen 13 [3276]	227
CANopenTM I13 [3244]	227
CANopen DI 14 (Customisable) [813]	228
CANopenFoncI14 [3213]	228
CANopenDir I14 [3309]	228
Validité sur entrée logique CANopen 14 [3277]	228
CANopenTM I14 [3245]	228
CANopen DI 15 (Customisable) [814]	229
CANopenFoncI15 [3214]	229
CANopenDir I15 [3310]	229
Validité sur entrée logique CANopen 15 [3278]	229
CANopenTM I15 [3246]	229
CANopen DI 16 (Customisable) [815]	230
CANopenFoncI16 [3215]	230
CANopenDir I16 [3311]	230
Validité sur entrée logique CANopen 16 [3279]	230
CANopenTM I16 [3247]	230
CANopen DI 17 (Customisable) [816]	231
CANopenFoncI17 [3216]	231
CANopenDir I17 [3312]	231
Validité sur entrée logique CANopen 17 [3280]	231
CANopenTM I17 [3248]	231
CANopen DI 18 (Customisable) [817]	232
CANopenFoncI18 [3217]	232
CANopenDir I18 [3313]	232
Validité sur entrée logique CANopen 18 [3281]	232
CANopenTM I18 [3249]	232
CANopen DI 19 (Customisable) [818]	233
CANopenFoncI19 [3218]	233
CANopenDir I19 [3314]	233
Validité sur entrée logique CANopen 19 [3282]	233
CANopenTM I19 [3250]	233
CANopen DI 20 (Customisable) [819]	234
CANopenFoncI20 [3219]	234

CANopenDir I20 [3315]	234
Validité sur entrée logique CANopen 20 [3283]	234
CANopenTM I20 [3251]	234
CANopen DI 21 (Customisable) [820]	235
CANopenFonCI21 [3220]	235
CANopenDir I21 [3316]	235
Validité sur entrée logique CANopen 21 [3284]	235
CANopenTM I21 [3252]	235
CANopen DI 22 (Customisable) [821]	236
CANopenFonCI22 [3221]	236
CANopenDir I22 [3317]	236
Validité sur entrée logique CANopen 22 [3285]	236
CANopenTM I22 [3253]	236
CANopen DI 23 (Customisable) [822]	237
CANopenFonCI23 [3222]	237
CANopenDir I23 [3318]	237
Validité sur entrée logique CANopen 23 [3286]	237
CANopenTM I23 [3254]	237
CANopen DI 24 (Customisable) [823]	238
CANopenFonCI24 [3223]	238
CANopenDir I24 [3319]	238
Validité sur entrée logique CANopen 24 [3287]	238
CANopenTM I24 [3255]	238
CANopen DI 25 (Customisable) [824]	239
CANopenFonCI25 [3224]	239
CANopenDir I25 [3320]	239
Validité sur entrée logique CANopen 25 [3288]	239
CANopenTM I25 [3256]	239
CANopen DI 26 (Customisable) [825]	240
CANopenFonCI26 [3225]	240
CANopenDir I26 [3321]	240
Validité sur entrée logique CANopen 26 [3289]	240
CANopenTM I26 [3257]	240
CANopen DI 27 (Customisable) [826]	241
CANopenFonCI27 [3226]	241
CANopenDir I27 [3322]	241
Validité sur entrée logique CANopen 27 [3290]	241
CANopenTM I27 [3258]	241
CANopen DI 28 (Customisable) [827]	242
CANopenFonCI28 [3227]	242
CANopenDir I28 [3323]	242
Validité sur entrée logique CANopen 28 [3291]	242
CANopenTM I28 [3259]	242

CANopen DI 29 (Customisable) [828]	243
CANopenFoncI29 [3228]	243
CANopenDir I29 [3324]	243
Validité sur entrée logique CANopen 29 [3292]	243
CANopenTM I29 [3260]	243
CANopen DI 30 (Customisable) [829]	244
CANopenFoncI30 [3229]	244
CANopenDir I30 [3325]	244
Validité sur entrée logique CANopen 30 [3293]	244
CANopenTM I30 [3261]	244
CANopen DI 31 (Customisable) [830]	245
CANopenFoncI31 [3230]	245
CANopenDir I31 [3326]	245
Validité sur entrée logique CANopen 31 [3294]	245
CANopenTM I31 [3262]	245
CANopen DI 32 (Customisable) [831]	246
CANopenFoncI32 [3231]	246
CANopenDir I32 [3327]	246
Validité sur entrée logique CANopen 32 [3295]	246
CANopenTM I32 [3263]	246
CANopen DI 33 (Customisable) [1250]	247
CANopenFoncI33 [8550]	247
CANopenDir I33 [8646]	247
Validité sur entrée logique CANopen 33 [8614]	247
CANopenTM I33 [8582]	247
CANopen DI 34 (Customisable) [1251]	248
CANopenFoncI34 [8551]	248
CANopenDir I34 [8647]	248
Validité sur entrée logique CANopen 34 [8615]	248
CANopenTM I34 [8583]	248
CANopen DI 35 (Customisable) [1252]	249
CANopenFoncI35 [8552]	249
CANopenDir I35 [8648]	249
Validité sur entrée logique CANopen 35 [8616]	249
CANopenTM I35 [8584]	249
CANopen DI 36 (Customisable) [1253]	250
CANopenFoncI36 [8553]	250
CANopenDir I36 [8649]	250
Validité sur entrée logique CANopen 36 [8617]	250
CANopenTM I36 [8585]	250
CANopen DI 37 (Customisable) [1254]	251
CANopenFoncI37 [8554]	251
CANopenDir I37 [8650]	251

Validité sur entrée logique CANopen 37 [8618]	251
CANopenTM I37 [8586]	251
CANopen DI 38 (Customisable) [1255]	252
CANopenFoncI38 [8555]	252
CANopenDir I38 [8651]	252
Validité sur entrée logique CANopen 38 [8619]	252
CANopenTM I38 [8587]	252
CANopen DI 39 (Customisable) [1256]	253
CANopenFoncI39 [8556]	253
CANopenDir I39 [8652]	253
Validité sur entrée logique CANopen 39 [8620]	253
CANopenTM I39 [8588]	253
CANopen DI 40 (Customisable) [1257]	254
CANopenFoncI40 [8557]	254
CANopenDir I40 [8653]	254
Validité sur entrée logique CANopen 40 [8621]	254
CANopenTM I40 [8589]	254
CANopen DI 41 (Customisable) [1258]	255
CANopenFoncI41 [8558]	255
CANopenDir I41 [8654]	255
Validité sur entrée logique CANopen 41 [8622]	255
CANopenTM I41 [8590]	255
CANopen DI 42 (Customisable) [1259]	256
CANopenFoncI42 [8559]	256
CANopenDir I42 [8655]	256
Validité sur entrée logique CANopen 42 [8623]	256
CANopenTM I42 [8591]	256
CANopen DI 43 (Customisable) [1260]	257
CANopenFoncI43 [8560]	257
CANopenDir I43 [8656]	257
Validité sur entrée logique CANopen 43 [8624]	257
CANopenTM I43 [8592]	257
CANopen DI 44 (Customisable) [1261]	258
CANopenFoncI44 [8561]	258
CANopenDir I44 [8657]	258
Validité sur entrée logique CANopen 44 [8625]	258
CANopenTM I44 [8593]	258
CANopen DI 45 (Customisable) [1262]	259
CANopenFoncI45 [8562]	259
CANopenDir I45 [8658]	259
Validité sur entrée logique CANopen 45 [8626]	259
CANopenTM I45 [8594]	259
CANopen DI 46 (Customisable) [1263]	260

CANopenFoncI46 [8563]	260
CANopenDir I46 [8659]	260
Validité sur entrée logique CANopen 46 [8627]	260
CANopenTM I46 [8595]	260
CANopen DI 47 (Customisable) [1264]	261
CANopenFoncI47 [8564]	261
CANopenDir I47 [8660]	261
Validité sur entrée logique CANopen 47 [8628]	261
CANopenTM I47 [8596]	261
CANopen DI 48 (Customisable) [1265]	262
CANopenFoncI48 [8565]	262
CANopenDir I48 [8661]	262
Validité sur entrée logique CANopen 48 [8629]	262
CANopenTM I48 [8597]	262
CANopen DI 49 (Customisable) [1266]	263
CANopenFoncI49 [8566]	263
CANopenDir I49 [8662]	263
Validité sur entrée logique CANopen 49 [8630]	263
CANopenTM I49 [8598]	263
CANopen DI 50 (Customisable) [1267]	264
CANopenFoncI50 [8567]	264
CANopenDir I50 [8663]	264
Validité sur entrée logique CANopen 50 [8631]	264
CANopenTM I50 [8599]	264
CANopen DI 51 (Customisable) [1268]	265
CANopenFoncI51 [8568]	265
CANopenDir I51 [8664]	265
Validité sur entrée logique CANopen 51 [8632]	265
CANopenTM I51 [8600]	265
CANopen DI 52 (Customisable) [1269]	266
CANopenFoncI52 [8569]	266
CANopenDir I52 [8665]	266
Validité sur entrée logique CANopen 52 [8633]	266
CANopenTM I52 [8601]	266
CANopen DI 53 (Customisable) [1270]	267
CANopenFoncI53 [8570]	267
CANopenDir I53 [8666]	267
Validité sur entrée logique CANopen 53 [8634]	267
CANopenTM I53 [8602]	267
CANopen DI 54 (Customisable) [1271]	268
CANopenFoncI54 [8571]	268
CANopenDir I54 [8667]	268
Validité sur entrée logique CANopen 54 [8635]	268

CANopenTM I54 [8603]	268
CANopen DI 55 (Customisable) [1272]	269
CANopenFoncI55 [8572]	269
CANopenDir I55 [8668]	269
Validité sur entrée logique CANopen 55 [8636]	269
CANopenTM I55 [8604]	269
CANopen DI 56 (Customisable) [1273]	270
CANopenFoncI56 [8573]	270
CANopenDir I56 [8669]	270
Validité sur entrée logique CANopen 56 [8637]	270
CANopenTM I56 [8605]	270
CANopen DI 57 (Customisable) [1274]	271
CANopenFoncI57 [8574]	271
CANopenDir I57 [8670]	271
Validité sur entrée logique CANopen 57 [8638]	271
CANopenTM I57 [8606]	271
CANopen DI 58 (Customisable) [1275]	272
CANopenFoncI58 [8575]	272
CANopenDir I58 [8671]	272
Validité sur entrée logique CANopen 58 [8639]	272
CANopenTM I58 [8607]	272
CANopen DI 59 (Customisable) [1276]	273
CANopenFoncI59 [8576]	273
CANopenDir I59 [8672]	273
Validité sur entrée logique CANopen 59 [8640]	273
CANopenTM I59 [8608]	273
CANopen DI 60 (Customisable) [1277]	274
CANopenFoncI60 [8577]	274
CANopenDir I60 [8673]	274
Validité sur entrée logique CANopen 60 [8641]	274
CANopenTM I60 [8609]	274
CANopen DI 61 (Customisable) [1278]	275
CANopenFoncI61 [8578]	275
CANopenDir I61 [8674]	275
Validité sur entrée logique CANopen 61 [8642]	275
CANopenTM I61 [8610]	275
CANopen DI 62 (Customisable) [1279]	276
CANopenFoncI62 [8579]	276
CANopenDir I62 [8675]	276
Validité sur entrée logique CANopen 62 [8643]	276
CANopenTM I62 [8611]	276
CANopen DI 63 (Customisable) [1280]	277
CANopenFoncI63 [8580]	277

CANopenDir I63 [8676]	277
Validité sur entrée logique CANopen 63 [8644]	277
CANopenTM I63 [8612]	277
CANopen DI 64 (Customisable) [1281]	278
CANopenFoncI64 [8581]	278
CANopenDir I64 [8677]	278
Validité sur entrée logique CANopen 64 [8645]	278
CANopenTM I64 [8613]	278
Sorties logiques	279
CANopen DO 1 (Customisable) [4751]	279
CANopenFoncO1 [3350]	279
CANopenModeO1 [3382]	279
CANopen DO 2 (Customisable) [4752]	279
CANopenFoncO2 [3351]	279
CANopenModeO2 [3383]	279
CANopen DO 3 (Customisable) [4753]	280
CANopenFoncO3 [3352]	280
CANopenModeO3 [3384]	280
CANopen DO 4 (Customisable) [4754]	280
CANopenFoncO4 [3353]	280
CANopenModeO4 [3385]	280
CANopen DO 5 (Customisable) [4755]	281
CANopenFoncO5 [3354]	281
CANopenModeO5 [3386]	281
CANopen DO 6 (Customisable) [4756]	281
CANopenFoncO6 [3355]	281
CANopenModeO6 [3387]	281
CANopen DO 7 (Customisable) [4757]	282
CANopenFoncO7 [3356]	282
CANopenModeO7 [3388]	282
CANopen DO 8 (Customisable) [4758]	282
CANopenFoncO8 [3357]	282
CANopenModeO8 [3389]	282
CANopen DO 9 (Customisable) [4759]	283
CANopenFoncO9 [3358]	283
CANopenModeO9 [3390]	283
CANopen DO 10 (Customisable) [4760]	283
CANopenFoncO10 [3359]	283
CANopenModeO10 [3391]	283
CANopen DO 11 (Customisable) [4761]	284
CANopenFoncO11 [3360]	284
CANopenModeO11 [3392]	284
CANopen DO 12 (Customisable) [4762]	284

CANopenFoncO12 [3361]	284
CANopenModeO12 [3393]	284
CANopen DO 13 (Customisable) [4763]	285
CANopenFoncO13 [3362]	285
CANopenModeO13 [3394]	285
CANopen DO 14 (Customisable) [4764]	285
CANopenFoncO14 [3363]	285
CANopenModeO14 [3395]	285
CANopen DO 15 (Customisable) [4765]	286
CANopenFoncO15 [3364]	286
CANopenModeO15 [3396]	286
CANopen DO 16 (Customisable) [4766]	286
CANopenFoncO16 [3365]	286
CANopenModeO16 [3397]	286
CANopen DO 17 (Customisable) [4767]	287
CANopenFoncO17 [3366]	287
CANopenModeO17 [3398]	287
CANopen DO 18 (Customisable) [4768]	287
CANopenFoncO18 [3367]	287
CANopenModeO18 [3399]	287
CANopen DO 19 (Customisable) [4769]	288
CANopenFoncO19 [3368]	288
CANopenModeO19 [3400]	288
CANopen DO 20 (Customisable) [4770]	288
CANopenFoncO20 [3369]	288
CANopenModeO20 [3401]	288
CANopen DO 21 (Customisable) [4771]	289
CANopenFoncO21 [3370]	289
CANopenModeO21 [3402]	289
CANopen DO 22 (Customisable) [4772]	289
CANopenFoncO22 [3371]	289
CANopenModeO22 [3403]	289
CANopen DO 23 (Customisable) [4773]	290
CANopenFoncO23 [3372]	290
CANopenModeO23 [3404]	290
CANopen DO 24 (Customisable) [4774]	290
CANopenFoncO24 [3373]	290
CANopenModeO24 [3405]	290
CANopen DO 25 (Customisable) [4775]	291
CANopenFoncO25 [3374]	291
CANopenModeO25 [3406]	291
CANopen DO 26 (Customisable) [4776]	291
CANopenFoncO26 [3375]	291

CANopenModeO26 [3407]	291
CANopen DO 27 (Customisable) [4777]	292
CANopenFoncO27 [3376]	292
CANopenModeO27 [3408]	292
CANopen DO 28 (Customisable) [4778]	292
CANopenFoncO28 [3377]	292
CANopenModeO28 [3409]	292
CANopen DO 29 (Customisable) [4779]	293
CANopenFoncO29 [3378]	293
CANopenModeO29 [3410]	293
CANopen DO 30 (Customisable) [4780]	293
CANopenFoncO30 [3379]	293
CANopenModeO30 [3411]	293
CANopen DO 31 (Customisable) [4781]	294
CANopenFoncO31 [3380]	294
CANopenModeO31 [3412]	294
CANopen DO 32 (Customisable) [4782]	294
CANopenFoncO32 [3381]	294
CANopenModeO32 [3413]	294
CANopen DO 33 (Customisable) [5100]	295
CANopenFoncO33 [8700]	295
CANopenModeO33 [8732]	295
CANopen DO 34 (Customisable) [5101]	295
CANopenFoncO34 [8701]	295
CANopenModeO34 [8733]	295
CANopen DO 35 (Customisable) [5102]	296
CANopenFoncO35 [8702]	296
CANopenModeO35 [8734]	296
CANopen DO 36 (Customisable) [5103]	296
CANopenFoncO36 [8703]	296
CANopenModeO36 [8735]	296
CANopen DO 37 (Customisable) [5104]	297
CANopenFoncO37 [8704]	297
CANopenModeO37 [8736]	297
CANopen DO 38 (Customisable) [5105]	297
CANopenFoncO38 [8705]	297
CANopenModeO38 [8737]	297
CANopen DO 39 (Customisable) [5106]	298
CANopenFoncO39 [8706]	298
CANopenModeO39 [8738]	298
CANopen DO 40 (Customisable) [5107]	298
CANopenFoncO40 [8707]	298
CANopenModeO40 [8739]	298

CANopen DO 41 (Customisable) [5108]	299
CANopenFoncO41 [8708]	299
CANopenModeO41 [8740]	299
CANopen DO 42 (Customisable) [5109]	299
CANopenFoncO42 [8709]	299
CANopenModeO42 [8741]	299
CANopen DO 43 (Customisable) [5110]	300
CANopenFoncO43 [8710]	300
CANopenModeO43 [8742]	300
CANopen DO 44 (Customisable) [5111]	300
CANopenFoncO44 [8711]	300
CANopenModeO44 [8743]	300
CANopen DO 45 (Customisable) [5112]	301
CANopenFoncO45 [8712]	301
CANopenModeO45 [8744]	301
CANopen DO 46 (Customisable) [5113]	301
CANopenFoncO46 [8713]	301
CANopenModeO46 [8745]	301
CANopen DO 47 (Customisable) [5114]	302
CANopenFoncO47 [8714]	302
CANopenModeO47 [8746]	302
CANopen DO 48 (Customisable) [5115]	302
CANopenFoncO48 [8715]	302
CANopenModeO48 [8747]	302
CANopen DO 49 (Customisable) [5116]	303
CANopenFoncO49 [8716]	303
CANopenModeO49 [8748]	303
CANopen DO 50 (Customisable) [5117]	303
CANopenFoncO50 [8717]	303
CANopenModeO50 [8749]	303
CANopen DO 51 (Customisable) [5118]	304
CANopenFoncO51 [8718]	304
CANopenModeO51 [8750]	304
CANopen DO 52 (Customisable) [5119]	304
CANopenFoncO52 [8719]	304
CANopenModeO52 [8751]	304
CANopen DO 53 (Customisable) [5120]	305
CANopenFoncO53 [8720]	305
CANopenModeO53 [8752]	305
CANopen DO 54 (Customisable) [5121]	305
CANopenFoncO54 [8721]	305
CANopenModeO54 [8753]	305
CANopen DO 55 (Customisable) [5122]	306

CANopenFoncO55 [8722]	306
CANopenModeO55 [8754]	306
CANopen DO 56 (Customisable) [5123]	306
CANopenFoncO56 [8723]	306
CANopenModeO56 [8755]	306
CANopen DO 57 (Customisable) [5124]	307
CANopenFoncO57 [8724]	307
CANopenModeO57 [8756]	307
CANopen DO 58 (Customisable) [5125]	307
CANopenFoncO58 [8725]	307
CANopenModeO58 [8757]	307
CANopen DO 59 (Customisable) [5126]	308
CANopenFoncO59 [8726]	308
CANopenModeO59 [8758]	308
CANopen DO 60 (Customisable) [5127]	308
CANopenFoncO60 [8727]	308
CANopenModeO60 [8759]	308
CANopen DO 61 (Customisable) [5128]	309
CANopenFoncO61 [8728]	309
CANopenModeO61 [8760]	309
CANopen DO 62 (Customisable) [5129]	309
CANopenFoncO62 [8729]	309
CANopenModeO62 [8761]	309
CANopen DO 63 (Customisable) [5130]	310
CANopenFoncO63 [8730]	310
CANopenModeO63 [8762]	310
CANopen DO 64 (Customisable) [5131]	310
CANopenFoncO64 [8731]	310
CANopenModeO64 [8763]	310
Entrées analogiques	311
Entrées analogiques 1	311
CANopen AI 1 (Customisable) [1050]	311
CANopen Gain EA 01 [8351]	311
CANopen Offset EA 01 [8350]	311
Entrées analogiques 2	311
CANopen AI 2 (Customisable) [1051]	311
CANopen Gain EA 02 [8353]	312
CANopen Offset EA 02 [8352]	312
Entrées analogiques 3	312
CANopen AI 3 (Customisable) [1052]	312
CANopen Gain EA 03 [8355]	312
CANopen Offset EA 03 [8354]	312
Entrées analogiques 4	313

CANopen AI 4 (Customisable) [1053]	313
CANopen Gain EA 04 [8357]	313
CANopen Offset EA 04 [8356]	313
Entrées analogiques 5	313
CANopen AI 5 (Customisable) [1054]	313
CANopen Gain EA 05 [8359]	314
CANopen Offset EA 05 [8358]	314
Entrées analogiques 6	314
CANopen AI 6 (Customisable) [1055]	314
CANopen Gain EA 06 [8361]	314
CANopen Offset EA 06 [8360]	314
Entrées analogiques 7	315
CANopen AI 7 (Customisable) [1056]	315
CANopen Gain EA 07 [8363]	315
CANopen Offset EA 07 [8362]	315
Entrées analogiques 8	315
CANopen AI 8 (Customisable) [1057]	315
CANopen Gain EA 08 [8365]	316
CANopen Offset EA 08 [8364]	316
Entrées analogiques 9	316
CANopen AI 9 (Customisable) [1058]	316
CANopen Gain EA 09 [8367]	316
CANopen Offset EA 09 [8366]	316
Entrées analogiques 10	317
CANopen AI 10 (Customisable) [1059]	317
CANopen Gain EA 10 [8369]	317
CANopen Offset EA 10 [8368]	317
Entrées analogiques 11	317
CANopen AI 11 (Customisable) [1060]	317
CANopen Gain EA 11 [8371]	318
CANopen Offset EA 11 [8370]	318
Entrées analogiques 12	318
CANopen AI 12 (Customisable) [1061]	318
CANopen Gain EA 12 [8373]	318
CANopen Offset EA 12 [8372]	318
Entrées analogiques 13	319
CANopen AI 13 (Customisable) [1062]	319
CANopen Gain EA 13 [8375]	319
CANopen Offset EA 13 [8374]	319
Entrées analogiques 14	319
CANopen AI 14 (Customisable) [1063]	319
CANopen Gain EA 14 [8377]	320
CANopen Offset EA 14 [8376]	320

Entrées analogiques 15	320
CANopen AI 15 (Customisable) [1064]	320
CANopen Gain EA 15 [8379]	320
CANopen Offset EA 15 [8378]	320
Entrées analogiques 16	321
CANopen AI 16 (Customisable) [1065]	321
CANopen Gain EA 16 [8381]	321
CANopen Offset EA 16 [8380]	321
PROTECTIONS	322
Protections bus	322
Sur/sous fréquence	322
Sur-fréquence	322
Seuil sur-fréquence [2400]	322
Temporisation sur-fréquence [2401]	322
Contrôle sur-fréquence [2402]	322
Sous-fréquence	323
Seuil sous-fréquence [2403]	323
Temporisation sous-fréquence [2404]	323
Contrôle sous-fréquence [2405]	323
Sur-fréquence 2	323
Seuil sur-fréquence 2 [2436]	323
Temporisation sur-fréquence 2 [2437]	324
Contrôle sur-fréquence 2 [2438]	324
Sous-fréquence 2	324
Seuil sous-fréquence 2 [2439]	324
Temporisation sous-fréquence 2 [2440]	324
Contrôle sous-fréquence 2 [2441]	325
Sur/sous tension	325
Sur-tension	325
Seuil surtension [2406]	325
Temporisation surtension [2407]	325
Contrôle surtension [2408]	325
Sous-tension	326
Seuil sous-tension [2409]	326
Temporisation sous-tension [2410]	326
Contrôle sous-tension [2411]	326
Sur-tension 2	326
Seuil surtension 2 [2442]	326
Temporisation surtension 2 [2443]	327
Contrôle surtension 2 [2444]	327
Sous-tension 2	327
Seuil sous-tension 2 [2445]	327

Temporisation sous-tension 2 [2446]	327
Contrôle sous-tension 2 [2447]	328
Déséquilibre tension	328
Déséquilibre tension	328
Seuil déséquilibre de tension [2486]	328
Temporisation déséquilibre de tension [2487]	328
Contrôle déséquilibre de tension [2488]	328
Déséquilibre tension 2	329
Seuil déséquilibre de tension 2 [2489]	329
Temporisation déséquilibre de tension 2 [2490]	329
Contrôle déséquilibre de tension 2 [2491]	329
Rotophase	329
Contrôle protection rotophase [8501]	329
Sens activation Rotophase (0 = Indirect, 1 = Direct) [8500]	330
Protections réseau	331
Sur/sous fréquence	331
Sur-fréquence	331
Seuil sur-fréquence [2500]	331
Temporisation sur-fréquence [2501]	331
Contrôle sur-fréquence [2502]	331
Sous-fréquence	332
Seuil sous-fréquence [2503]	332
Temporisation sous-fréquence [2504]	332
Contrôle sous-fréquence [2505]	332
Sur-fréquence 2	332
Seuil sur-fréquence 2 [2530]	332
Temporisation sur-fréquence 2 [2531]	333
Contrôle sur-fréquence 2 [2532]	333
Sous-fréquence 2	333
Seuil sous-fréquence 2 [2533]	333
Temporisation sous-fréquence 2 [2534]	333
Contrôle sous-fréquence 2 [2535]	334
Sur/sous tension	334
Sur-tension	334
Seuil surtension [2506]	334
Temporisation surtension [2507]	334
Contrôle surtension [2508]	334
Sous-tension	335
Seuil sous-tension [2509]	335
Temporisation sous-tension [2510]	335
Contrôle sous-tension [2511]	335
Sur-tension 2	335
Seuil surtension 2 [2536]	335

Temporisation surtension 2 [2537]	336
Contrôle surtension 2 [2538]	336
Sous-tension 2	336
Seuil sous-tension 2 [2539]	336
Temporisation sous-tension 2 [2540]	336
Contrôle sous-tension 2 [2541]	337
Déséquilibre tension/courant	337
Déséquilibre tension	337
Seuil déséquilibre de tension [2565]	337
Temporisation déséquilibre de tension [2566]	337
Contrôle déséquilibre de tension [2567]	337
Déséquilibre tension 2	338
Seuil déséquilibre de tension 2 [2568]	338
Temporisation déséquilibre de tension 2 [2569]	338
Contrôle déséquilibre de tension 2 [2570]	338
Déséquilibre courant	338
Seuil déséquilibre de courant [2572]	338
Temporisation déséquilibre de courant [2573]	339
Contrôle déséquilibre de courant [2574]	339
Déséquilibre courant 2	339
Seuil déséquilibre de courant 2 [2575]	339
Temporisation déséquilibre de courant 2 [2576]	339
Contrôle déséquilibre de courant 2 [2577]	340
Rotophase	340
Contrôle protection rotophase [2585]	340
Sens activation Rotophase (0 = Indirect, 1 = Direct) [2584]	340
Retour kW/kVar	341
Retour kW	341
Seuil retour kW [2518]	341
Temporisation retour kW [2519]	341
Contrôle retour kW [2520]	341
Retour kVAR	341
Seuil retour kVAR [2527]	341
Temporisation retour kVAR [2528]	342
Contrôle retour kVAR [2529]	342
Retour kW 2	342
Seuil retour kW 2 [2548]	342
Temporisation retour kW 2 [2549]	342
Contrôle retour kW 2 [2550]	343
Retour kVAR 2	343
Seuil retour kVAR 2 [2557]	343
Temporisation retour kVAR 2 [2558]	343
Contrôle retour kVAR 2 [2559]	343

Maximum/Minimum kW	344
Maximum kW	344
Seuil maximum kW [2515]	344
Temporisation maximum kW [2516]	344
Contrôle maximum kW [2517]	344
Minimum kW	344
Seuil minimum kW [2512]	344
Temporisation minimum kW [2513]	345
Contrôle minimum kW [2514]	345
Maximum kW 2	345
Seuil maximum kW 2 [2545]	345
Temporisation maximum kW 2 [2546]	345
Contrôle maximum kW 2 [2547]	346
Minimum kW 2	346
Seuil minimum kW 2 [2542]	346
Temporisation minimum kW 2 [2543]	346
Contrôle minimum kW 2 [2544]	346
Maxi kVAR/Mini kVAR	347
Maximum kVAR	347
Seuil maximum kVAR [2524]	347
Temporisation maximum kVAR [2525]	347
Contrôle maximum kVAR [2526]	347
Minimum kVar	347
Seuil minimum kVAR [2521]	347
Temporisation minimum kVAR [2522]	348
Contrôle minimum kVAR [2523]	348
Maximum kVAR 2	348
Seuil maximum kVAR 2 [2554]	348
Temporisation maximum kVAR 2 [2555]	348
Contrôle maximum kVAR 2 [2556]	349
Minimum kVar 2	349
Seuil minimum kVAR 2 [2551]	349
Temporisation minimum kVAR 2 [2552]	349
Contrôle minimum kVAR 2 [2553]	349
Saut de vecteur/variation Hz	350
Saut de vecteur	350
Seuil saut de vecteur [2560]	350
Contrôle saut de vecteur [2561]	350
Variation Hz (df/dt)	350
Seuil df/dt [2562]	350
Contrôle df/dt [2563]	350
Délai d'initialisation après couplage	351
Temporisation saut de vecteur et df/dt [2564]	351

Autres protections	352
Entrées analogiques	352
Entrée analogique 1	352
Seuil entrée analogique 1 [2600]	352
Temporisation entrée analogique 1 [2601]	352
Contrôle entrée analogique 1 [2602]	352
Seuil 2 entrée analogique 1 [2603]	352
Temporisation 2 entrée analogique 1 [2604]	353
Contrôle 2 entrée analogique 1 [2605]	353
Direction protection entrée analogique 1 [2606]	353
Entrée analogique 2	353
Seuil entrée analogique 2 [2608]	353
Temporisation entrée analogique 2 [2609]	354
Contrôle entrée analogique 2 [2610]	354
Seuil 2 entrée analogique 2 [2611]	354
Temporisation 2 entrée analogique 2 [2612]	354
Contrôle 2 entrée analogique 2 [2613]	355
Direction protection entrée analogique 2 [2614]	355
Entrée analogique 3	355
Seuil entrée analogique 3 [2616]	355
Temporisation entrée analogique 3 [2617]	355
Contrôle entrée analogique 3 [2618]	356
Seuil 2 entrée analogique 3 [2619]	356
Temporisation 2 entrée analogique 3 [2620]	356
Contrôle 2 entrée analogique 3 [2621]	356
Direction protection entrée analogique 3 [2622]	357
Batterie	357
Tension batterie maximum	357
Seuil tension batterie max. [2359]	357
Tempo. tension batterie max. [2360]	357
Contrôle tension batterie max. [2361]	357
Tension batterie minimum	358
Seuil tension batterie min. [2356]	358
Tempo. tension batterie min. [2357]	358
Contrôle tension batterie min. [2358]	358
Tension batterie maximum 2	358
Seuil tension batterie max. 2 [2377]	358
Tempo. tension batterie max. 2 [2378]	359
Contrôle tension batterie max. 2 [2379]	359
Tension batterie minimum 2	359
Seuil tension batterie min. 2 [2374]	359
Tempo. tension batterie min. 2 [2375]	359
Contrôle tension batterie min. 2 [2376]	360

CAN 1	360
Contrôle défaut communication contrôleurs [3052]	360
Contrôle GENSYS COMPACT PRIME manquant sur bus CAN 1 [3054]	360
Contrôle MASTER COMPACT/BTB COMPACT manquant sur bus CAN 1 [3057] ...	360
Contrôle HYBRID COMPACT manquant sur bus CAN 1 [3060]	361
Contrôle BAT COMPACT manquant sur bus CAN 1 [3061]	361
Contrôle sur nombre GE dispo. Insuffisant [2399]	361
CANopen	361
Contrôle défaut CANopen [3059]	361
Timer CANopen avant défaut [3152]	362
Différence rotophase	362
Contrôle protection différence rotophases [2397]	362
PROGRAMMATION	363
Hystérésis	363
Hystérésis 1	363
Activer Hystérésis 1 [2657]	363
Seuil bas Hystérésis [2660]	363
Temporisation seuil bas [2666]	363
Seuil haut Hystérésis [2663]	363
Temporisation seuil haut [2669]	364
Sens activation de l'Hystérésis 1 [2672]	364
Hystérésis 2	364
Activer Hystérésis 2 [2658]	364
Seuil bas Hystérésis [2661]	364
Temporisation seuil bas [2667]	364
Seuil haut Hystérésis [2664]	365
Temporisation seuil haut [2670]	365
Sens activation de l'Hystérésis 2 [2673]	365
Hystérésis 3	365
Activer Hystérésis 3 [2659]	365
Seuil bas Hystérésis [2662]	365
Temporisation seuil bas [2668]	366
Seuil haut Hystérésis [2665]	366
Temporisation seuil haut [2671]	366
Sens activation de l'Hystérésis 3 [2674]	366
Modbus	367
Paramètres de connexion	367
Activer la connexion à un serveur Modbus [3031]	367
Contrôle sur les erreurs de connexion du serveur Modbus [3030]	367
Délais d'échec d'envoi de trames au serveur Modbus [3032]	367
Droits Modbus	367
Écriture date/heure [3015.0]	367

Écriture des compteurs moteur [3015.1]	367
Ecriture des fonctions d'entrée [3015.3]	367
Lecture par Modbus TCP [3015.8]	368
Écriture par Modbus TCP [3015.9]	368
Archivage circulaire	369
Activation	369
Mode d'archivage événements [3610]	369
Variables 1-5	369
Log 1	369
Variable 1 à archiver [3600]	369
Enregistrement de Variable 1 sur [3622]	369
Période d'enregistrement de Variable 1 [3612]	370
Log 2	370
Variable 2 à archiver [3601]	370
Enregistrement de Variable 2 sur [3623]	370
Période d'enregistrement de Variable 2 [3613]	370
Log 3	371
Variable 3 à archiver [3602]	371
Enregistrement de Variable 1 sur [3624]	371
Période d'enregistrement de Variable 3 [3614]	371
Log 4	371
Variable 4 à archiver [3603]	371
Enregistrement de Variable 2 sur [3625]	372
Période d'enregistrement de Variable 4 [3615]	372
Log 5	372
Variable 5 à archiver [3604]	372
Enregistrement de Variable 1 sur [3626]	372
Période d'enregistrement de Variable 5 [3616]	373
Variables 6-10	373
Log 6	373
Variable 6 à archiver [3605]	373
Enregistrement de Variable 2 sur [3627]	373
Période d'enregistrement de Variable 6 [3617]	373
Log 7	374
Variable 7 à archiver [3606]	374
Enregistrement de Variable 1 sur [3628]	374
Période d'enregistrement de Variable 7 [3618]	374
Log 8	374
Variable 8 à archiver [3607]	374
Enregistrement de Variable 2 sur [3629]	375
Période d'enregistrement de Variable 8 [3619]	375
Log 9	375
Variable 9 à archiver [3608]	375

MANUEL DE L'OPÉRATEUR

Enregistrement de Variable 1 sur [3630]	375
Période d'enregistrement de Variable 9 [3620]	376
Log 10	376
Variable 10 à archiver [3609]	376
Enregistrement de Variable 2 sur [3631]	376
Période d'enregistrement de Variable 10 [3621]	376
SYSTÈME	377
Ecran LCD	377
Écran de veille	377
Temporisation écran veille [3551]	377
Rétro-éclairage	377
Temporisation rétroéclairage [3552]	377
Rétroéclairage LCD [3555]	377
Contraste LCD [3554]	377
Date/Heure	378
Jour semaine [10]	378
Jour [11]	378
Mois [12]	378
Année [13]	378
Heures [14]	378
Minutes [15]	379
Inhibition des boutons	380
Inhibition bouton Auto [8102.14]	380
Inhibition bouton Test [8102.13]	380
Inhibition bouton Man [8102.12]	380
Inhibition bouton Démarrage [8102.11]	380
Inhibition bouton Arrêt [8102.10]	380
Inhibition bouton disjoncteur réseau [8102.8]	380
Inhibition bouton Défaut/Alarme/info [8102.7]	380
Inhibition bouton Esc [8102.6]	380
Inhibition bouton Entrée [8102.5]	380
Inhibition bouton flèche haut [8102.4]	380
Inhibition bouton flèche gauche [8102.3]	381
Inhibition bouton flèche bas [8102.2]	381
Inhibition bouton flèche droite [8102.1]	381
Inhibition bouton Shift [8102.0]	381
LISTE DES ENTRÉES	382
Bus	382
Démarrage externe en charge [4502]	382
Centrale prête [4636]	382
Mains	383
Position disjoncteur réseau [4500]	383

Retour réseau mode manu [4544]	383
Perte secteur [4638]	383
Réseau disponible [4642]	383
Entrées/sorties	384
Sortie logique 1 forcée [4630]	384
Sortie logique 2 forcée [4631]	384
Sortie logique 3 forcée [4632]	384
Sortie logique 4 forcée [4633]	384
Sortie logique 5 forcée [4634]	384
Sortie logique 6 forcée [4635]	384
Relais 1 forcé [4950]	384
Relais 2 forcé [4951]	384
Centrale	385
Demande externe d'ouverture charges non essentielles [4537]	385
Alarmes/défauts	386
Arrêt urgence [4505]	386
Défaut électrique réseau [4508]	386
Défaut non critique [4526]	386
Alarme externe [4527]	386
Sélections alternatives	387
Selection alternative 1 [4594]	387
Selection alternative 2 [4595]	387
Selection alternative 3 [4596]	387
Selection alternative 4 [4597]	387
Selection alternative 5 [4598]	387
Selection alternative 6 [4599]	387
Selection alternative 7 [4600]	387
Selection alternative 8 [4601]	387
Selection alternative 9 [4602]	387
Selection alternative 10 [4603]	388
Selection alternative 11 [4604]	388
Selection alternative 12 [4605]	388
Selection alternative 13 [4606]	388
Selection alternative 14 [4607]	388
Selection alternative 15 [4608]	388
Selection alternative 16 [4609]	388
Hystérésis	389
Seuil bas hystérésis EL1 [4614]	389
Seuil bas hystérésis EL2 [4615]	389
Seuil bas hystérésis EL3 [4616]	389
Seuil bas hystérésis EL4 [4617]	389
Seuil bas hystérésis EL5 [4618]	389
Seuil bas hystérésis EL6 [4619]	389

MANUEL DE L'OPÉRATEUR

Seuil bas hystérésis EL7 [4620]	389
Seuil bas hystérésis EL8 [4621]	389
Seuil haut hystérésis EL1 [4622]	389
Seuil haut hystérésis EL2 [4623]	389
Seuil haut hystérésis EL3 [4624]	390
Seuil haut hystérésis EL4 [4625]	390
Seuil haut hystérésis EL5 [4626]	390
Seuil haut hystérésis EL6 [4627]	390
Seuil haut hystérésis EL7 [4628]	390
Seuil haut hystérésis EL8 [4629]	390
Boutons déportés	391
Reset défauts à distance [4506]	391
Démarrage manuel [4509]	391
Stop manuel [4510]	391
Mode Manu [4511]	391
Inhibition mode Manu [4512]	391
Mode Auto [4513]	391
Ouverture disjoncteur réseau [4519]	391
Fermeture disjoncteur réseau [4521]	391
Arrêt klaxon [4530]	391
Test leds [4580]	392
Mode test [4590]	392
LISTE DES SORTIES	393
Commandes	393
Klaxon [4663]	393
Fermeture disjoncteur réseau [4676]	393
Ouverture disjoncteur réseau [4678]	393
Sortie Trip 1 [4689]	393
Sortie Trip 2 [4690]	393
Sortie Trip 3 [4691]	393
Sortie Trip 4 [4692]	393
Sortie Trip 5 [4693]	393
Départ disjoncteur n°1 [4721]	394
Départ disjoncteur n°2 [4722]	394
Départ disjoncteur n°3 [4723]	394
Départ disjoncteur n°4 [4724]	394
Départ disjoncteur n°5 [4725]	394
Départ disjoncteur n°6 [4726]	394
Départ disjoncteur n°7 [4727]	394
Départ disjoncteur n°8 [4728]	394
Départ disjoncteur n°9 [4729]	394
Départ disjoncteur n°10 [4730]	395

Réinitialisation défauts [4737]	395
Bus	396
Centrale prête [4670]	396
Mains	397
Échec fermeture disjoncteur réseau [4157]	397
Échec ouverture disjoncteur réseau [4158]	397
Disjoncteur réseau ouvert soudainement [4159]	397
Disjoncteur réseau fermé soudainement [4171]	397
Etat disjoncteur réseau [4651]	397
Présence tension réseau [4703]	397
Entrées/sorties	398
Input 1 (Customisable) [250]	398
Input 2 (Customisable) [251]	398
Input 3 (Customisable) [252]	398
Input 4 (Customisable) [253]	399
Input 5 (Customisable) [254]	399
Input 6 (Customisable) [255]	399
Input 7 (Customisable) [256]	400
Input 8 (Customisable) [257]	400
Input 9 (Customisable) [258]	400
Analog 1 (Customisable) [259]	400
Analog 2 (Customisable) [260]	400
Analog 3 (Customisable) [261]	401
État physique de l'entrée logique 1 [953.0]	401
État physique de l'entrée logique 2 [953.1]	401
État physique de l'entrée logique 3 [953.2]	401
État physique de l'entrée logique 4 [953.3]	401
État physique de l'entrée logique 5 [953.4]	401
État physique de l'entrée logique 6 [953.5]	401
État physique de l'entrée logique 7 [953.6]	401
État physique de l'entrée logique 8 [953.7]	401
État physique de l'entrée logique 9 [953.8]	402
Output 1 (Customisable) [4350]	402
Output 2 (Customisable) [4351]	402
Output 3 (Customisable) [4352]	402
Output 4 (Customisable) [4353]	402
Output 5 (Customisable) [4354]	402
Output 6 (Customisable) [4355]	402
Relay 1 (Customisable) [4356]	402
Relay 2 (Customisable) [4357]	402
Extensions d'E/S CAN bus	403
CANopen DI 1 (Customisable) [800]	403
CANopen DI 2 (Customisable) [801]	403

MANUEL DE L'OPÉRATEUR

CANopen DI 3 (Customisable) [802]	403
CANopen DI 4 (Customisable) [803]	403
CANopen DI 5 (Customisable) [804]	403
CANopen DI 6 (Customisable) [805]	403
CANopen DI 7 (Customisable) [806]	403
CANopen DI 8 (Customisable) [807]	403
CANopen DI 9 (Customisable) [808]	403
CANopen DI 10 (Customisable) [809]	403
CANopen DI 11 (Customisable) [810]	404
CANopen DI 12 (Customisable) [811]	404
CANopen DI 13 (Customisable) [812]	404
CANopen DI 14 (Customisable) [813]	404
CANopen DI 15 (Customisable) [814]	404
CANopen DI 16 (Customisable) [815]	404
CANopen DI 17 (Customisable) [816]	404
CANopen DI 18 (Customisable) [817]	404
CANopen DI 19 (Customisable) [818]	404
CANopen DI 20 (Customisable) [819]	404
CANopen DI 21 (Customisable) [820]	404
CANopen DI 22 (Customisable) [821]	405
CANopen DI 23 (Customisable) [822]	405
CANopen DI 24 (Customisable) [823]	405
CANopen DI 25 (Customisable) [824]	405
CANopen DI 26 (Customisable) [825]	405
CANopen DI 27 (Customisable) [826]	405
CANopen DI 28 (Customisable) [827]	405
CANopen DI 29 (Customisable) [828]	405
CANopen DI 30 (Customisable) [829]	405
CANopen DI 31 (Customisable) [830]	405
CANopen DI 32 (Customisable) [831]	405
CANopen DI 33 (Customisable) [1250]	406
CANopen DI 34 (Customisable) [1251]	406
CANopen DI 35 (Customisable) [1252]	406
CANopen DI 36 (Customisable) [1253]	406
CANopen DI 37 (Customisable) [1254]	406
CANopen DI 38 (Customisable) [1255]	406
CANopen DI 39 (Customisable) [1256]	406
CANopen DI 40 (Customisable) [1257]	406
CANopen DI 41 (Customisable) [1258]	406
CANopen DI 42 (Customisable) [1259]	406
CANopen DI 43 (Customisable) [1260]	406
CANopen DI 44 (Customisable) [1261]	407
CANopen DI 45 (Customisable) [1262]	407

MANUEL DE L'OPÉRATEUR

CANopen DI 46 (Customisable) [1263]	407
CANopen DI 47 (Customisable) [1264]	407
CANopen DI 48 (Customisable) [1265]	407
CANopen DI 49 (Customisable) [1266]	407
CANopen DI 50 (Customisable) [1267]	407
CANopen DI 51 (Customisable) [1268]	407
CANopen DI 52 (Customisable) [1269]	407
CANopen DI 53 (Customisable) [1270]	407
CANopen DI 54 (Customisable) [1271]	407
CANopen DI 55 (Customisable) [1272]	408
CANopen DI 56 (Customisable) [1273]	408
CANopen DI 57 (Customisable) [1274]	408
CANopen DI 58 (Customisable) [1275]	408
CANopen DI 59 (Customisable) [1276]	408
CANopen DI 60 (Customisable) [1277]	408
CANopen DI 61 (Customisable) [1278]	408
CANopen DI 62 (Customisable) [1279]	408
CANopen DI 63 (Customisable) [1280]	408
CANopen DI 64 (Customisable) [1281]	408
CANopen DO 1 (Customisable) [4751]	408
CANopen DO 2 (Customisable) [4752]	409
CANopen DO 3 (Customisable) [4753]	409
CANopen DO 4 (Customisable) [4754]	409
CANopen DO 5 (Customisable) [4755]	409
CANopen DO 6 (Customisable) [4756]	409
CANopen DO 7 (Customisable) [4757]	409
CANopen DO 8 (Customisable) [4758]	409
CANopen DO 9 (Customisable) [4759]	409
CANopen DO 10 (Customisable) [4760]	409
CANopen DO 11 (Customisable) [4761]	409
CANopen DO 12 (Customisable) [4762]	409
CANopen DO 13 (Customisable) [4763]	410
CANopen DO 14 (Customisable) [4764]	410
CANopen DO 15 (Customisable) [4765]	410
CANopen DO 16 (Customisable) [4766]	410
CANopen DO 17 (Customisable) [4767]	410
CANopen DO 18 (Customisable) [4768]	410
CANopen DO 19 (Customisable) [4769]	410
CANopen DO 20 (Customisable) [4770]	410
CANopen DO 21 (Customisable) [4771]	410
CANopen DO 22 (Customisable) [4772]	410
CANopen DO 23 (Customisable) [4773]	410
CANopen DO 24 (Customisable) [4774]	411

MANUEL DE L'OPÉRATEUR

CANopen DO 25 (Customisable) [4775]	411
CANopen DO 26 (Customisable) [4776]	411
CANopen DO 27 (Customisable) [4777]	411
CANopen DO 28 (Customisable) [4778]	411
CANopen DO 29 (Customisable) [4779]	411
CANopen DO 30 (Customisable) [4780]	411
CANopen DO 31 (Customisable) [4781]	411
CANopen DO 32 (Customisable) [4782]	411
CANopen DO 33 (Customisable) [5100]	411
CANopen DO 34 (Customisable) [5101]	411
CANopen DO 35 (Customisable) [5102]	412
CANopen DO 36 (Customisable) [5103]	412
CANopen DO 37 (Customisable) [5104]	412
CANopen DO 38 (Customisable) [5105]	412
CANopen DO 39 (Customisable) [5106]	412
CANopen DO 40 (Customisable) [5107]	412
CANopen DO 41 (Customisable) [5108]	412
CANopen DO 42 (Customisable) [5109]	412
CANopen DO 43 (Customisable) [5110]	412
CANopen DO 44 (Customisable) [5111]	412
CANopen DO 45 (Customisable) [5112]	412
CANopen DO 46 (Customisable) [5113]	413
CANopen DO 47 (Customisable) [5114]	413
CANopen DO 48 (Customisable) [5115]	413
CANopen DO 49 (Customisable) [5116]	413
CANopen DO 50 (Customisable) [5117]	413
CANopen DO 51 (Customisable) [5118]	413
CANopen DO 52 (Customisable) [5119]	413
CANopen DO 53 (Customisable) [5120]	413
CANopen DO 54 (Customisable) [5121]	413
CANopen DO 55 (Customisable) [5122]	413
CANopen DO 56 (Customisable) [5123]	413
CANopen DO 57 (Customisable) [5124]	414
CANopen DO 58 (Customisable) [5125]	414
CANopen DO 59 (Customisable) [5126]	414
CANopen DO 60 (Customisable) [5127]	414
CANopen DO 61 (Customisable) [5128]	414
CANopen DO 62 (Customisable) [5129]	414
CANopen DO 63 (Customisable) [5130]	414
CANopen DO 64 (Customisable) [5131]	414
Centrale	415
Position du disjoncteur du générateur N° 1 [562.0]	415
Position du disjoncteur du générateur N° 2 [562.1]	415

MANUEL DE L'OPÉRATEUR

Position du disjoncteur du générateur N° 3 [562.2]	415
Position du disjoncteur du générateur N° 4 [562.3]	415
Position du disjoncteur du générateur N° 5 [562.4]	415
Position du disjoncteur du générateur N° 6 [562.5]	415
Position du disjoncteur du générateur N° 7 [562.6]	415
Position du disjoncteur du générateur N° 8 [562.7]	415
Position du disjoncteur du générateur N° 9 [562.8]	415
Position du disjoncteur du générateur N° 10 [562.9]	415
Position du disjoncteur du générateur N° 11 [562.10]	416
Position du disjoncteur du générateur N° 12 [562.11]	416
Position du disjoncteur du générateur N° 13 [562.12]	416
Position du disjoncteur du générateur N° 14 [562.13]	416
Position du disjoncteur du générateur N° 15 [562.14]	416
Position du disjoncteur du générateur N° 16 [562.15]	416
Position du disjoncteur du générateur N° 17 [563.0]	416
Position du disjoncteur du générateur N° 18 [563.1]	416
Position du disjoncteur du générateur N° 19 [563.2]	416
Position du disjoncteur du générateur N° 20 [563.3]	416
Position du disjoncteur du générateur N° 21 [563.4]	416
Position du disjoncteur du générateur N° 22 [563.5]	417
Position du disjoncteur du générateur N° 23 [563.6]	417
Position du disjoncteur du générateur N° 24 [563.7]	417
Position du disjoncteur du générateur N° 25 [563.8]	417
Position du disjoncteur du générateur N° 26 [563.9]	417
Position du disjoncteur du générateur N° 27 [563.10]	417
Position du disjoncteur du générateur N° 28 [563.11]	417
Position du disjoncteur du générateur N° 29 [563.12]	417
Position du disjoncteur du générateur N° 30 [563.13]	417
Position du disjoncteur du générateur N° 31 [563.14]	417
Position du disjoncteur du générateur N° 32 [563.15]	417
Position du disjoncteur du réseau/disjoncteur de traverse N° 1 [976.0]	418
Position du disjoncteur du réseau/disjoncteur de traverse N° 2 [976.1]	418
Position du disjoncteur du réseau/disjoncteur de traverse N° 3 [976.2]	418
Position du disjoncteur du réseau/disjoncteur de traverse N° 4 [976.3]	418
Position du disjoncteur du réseau/disjoncteur de traverse N° 5 [976.4]	418
Position du disjoncteur du réseau/disjoncteur de traverse N° 6 [976.5]	418
Position du disjoncteur du réseau/disjoncteur de traverse N° 7 [976.6]	418
Position du disjoncteur du réseau/disjoncteur de traverse N° 8 [976.7]	419
Position du disjoncteur du réseau/disjoncteur de traverse N° 9 [976.8]	419
Position du disjoncteur du réseau/disjoncteur de traverse N° 10 [976.9]	419
Position du disjoncteur du réseau/disjoncteur de traverse N° 11 [976.10]	419
Position du disjoncteur du réseau/disjoncteur de traverse N° 12 [976.11]	419
Position du disjoncteur du réseau/disjoncteur de traverse N° 13 [976.12]	419

MANUEL DE L'OPÉRATEUR

Position du disjoncteur du réseau/disjoncteur de traverse N° 14 [976.13]	419
Position du disjoncteur du réseau/disjoncteur de traverse N° 15 [976.14]	420
Position du disjoncteur du réseau/disjoncteur de traverse N° 16 [976.15]	420
Position du disjoncteur du réseau/disjoncteur de traverse N° 17 [977.0]	420
Position du disjoncteur du réseau/disjoncteur de traverse N° 18 [977.1]	420
Position du disjoncteur du réseau/disjoncteur de traverse N° 19 [977.2]	420
Position du disjoncteur du réseau/disjoncteur de traverse N° 20 [977.3]	420
Position du disjoncteur du réseau/disjoncteur de traverse N° 21 [977.4]	420
Position du disjoncteur du réseau/disjoncteur de traverse N° 22 [977.5]	421
Position du disjoncteur du réseau/disjoncteur de traverse N° 23 [977.6]	421
Position du disjoncteur du réseau/disjoncteur de traverse N° 24 [977.7]	421
Position du disjoncteur du réseau/disjoncteur de traverse N° 25 [977.8]	421
Position du disjoncteur du réseau/disjoncteur de traverse N° 26 [977.9]	421
Position du disjoncteur du réseau/disjoncteur de traverse N° 27 [977.10]	421
Position du disjoncteur du réseau/disjoncteur de traverse N° 28 [977.11]	421
Position du disjoncteur du réseau/disjoncteur de traverse N° 29 [977.12]	422
Position du disjoncteur du réseau/disjoncteur de traverse N° 30 [977.13]	422
Position du disjoncteur du réseau/disjoncteur de traverse N° 31 [977.14]	422
Position du disjoncteur du réseau/disjoncteur de traverse N° 32 [977.15]	422
Présence réseau sur le jeu de barre commun [4032]	422
Protections bus	423
Échec de synchronisation [4051]	423
Différence rotophases niveau 1 [4053.0]	423
Différence rotophases niveau 2 [4053.1]	423
Sur fréquence bus niveau 1 [4250.0]	423
Sur fréquence bus niveau 2 [4250.1]	423
Sous fréquence bus niveau 1 [4251.0]	423
Sous fréquence bus niveau 2 [4251.1]	423
Surtension bus niveau 1 [4252.0]	423
Surtension bus niveau 2 [4252.1]	423
Sous tension bus niveau 1 [4253.0]	423
Sous tension bus niveau 2 [4253.1]	424
Mini KW bus niveau 1 [4254.0]	424
Mini KW bus niveau 2 [4254.1]	424
Maxi KW bus niveau 1 [4255.0]	424
Maxi KW bus niveau 2 [4255.1]	424
Retour KW bus niveau 1 [4256.0]	424
Retour KW bus niveau 2 [4256.1]	424
Mini KVAR bus niveau 1 [4257.0]	424
Mini KVAR bus niveau 2 [4257.1]	424
Maxi KVAR bus niveau 1 [4258.0]	424
Maxi KVAR bus niveau 2 [4258.1]	424
Retour KVAR bus niveau 1 [4259.0]	425

MANUEL DE L'OPÉRATEUR

Retour KVAR bus niveau 2 [4259.1]	425
Max I bus niveau 1 [4260.0]	425
Max I bus niveau 2 [4260.1]	425
Court-circuit bus niveau 1 [4262.0]	425
Court-circuit bus niveau 2 [4262.1]	425
Déséquilibre tension bus niveau 1 [4268.0]	425
Déséquilibre tension bus niveau 2 [4268.1]	425
Nombre GE dispo. Insuffisant niveau 1 [4270.0]	425
Nombre GE dispo. Insuffisant niveau 2 [4270.1]	425
Aucun GE disponible [4271]	425
Rotophasé bus niveau 1 [4272.0]	426
Rotophasé bus niveau 2 [4272.1]	426
Protections mains	427
Sur fréquence réseau niveau 1 [4300.0]	427
Sur fréquence réseau niveau 2 [4300.1]	427
Sous fréquence réseau niveau 1 [4301.0]	427
Sous fréquence réseau niveau 2 [4301.1]	427
Surtension réseau niveau 1 [4302.0]	427
Surtension réseau niveau 2 [4302.1]	427
Sous tension réseau niveau 1 [4303.0]	427
Sous tension réseau niveau 2 [4303.1]	427
Mini kW réseau niveau 1 [4304.0]	427
Mini kW réseau niveau 2 [4304.1]	427
Maxi kW réseau niveau 1 [4305.0]	428
Maxi kW réseau niveau 2 [4305.1]	428
Retour kW réseau niveau 1 [4306.0]	428
Retour kW réseau niveau 2 [4306.1]	428
Mini kVAR réseau niveau 1 [4307.0]	428
Réseau mini kVAR niveau 2 [4307.1]	428
Maxi kVAR réseau niveau 1 [4308.0]	428
Maxi kVAR réseau niveau 2 [4308.1]	428
Retour kVAR réseau niveau 1 [4309.0]	428
Retour kVAR réseau niveau 2 [4309.1]	428
Saut de vecteur niveau 1 [4310.0]	428
Saut de vecteur niveau 2 [4310.1]	429
df/dt niveau 1 [4311.0]	429
df/dt niveau 2 [4311.1]	429
Déséquilibre tension réseau niveau 1 [4314.0]	429
Déséquilibre tension réseau niveau 2 [4314.1]	429
Déséquilibre courant réseau niveau 1 [4316.0]	429
Déséquilibre courant réseau niveau 2 [4316.1]	429
Rotophasé réseau niveau 1 [4318.0]	429
Rotophasé réseau niveau 2 [4318.1]	429

Autres protections	430
Sous tension batterie niveau 1 [4202.0]	430
Sous tension batterie niveau 2 [4202.1]	430
Surtension batterie niveau 1 [4203.0]	430
Surtension batterie niveau 2 [4203.1]	430
Communication	431
Défaut communication contrôleurs [600]	431
GENSYS COMPACT PRIME absent [605]	431
MASTER COMPACT ou BTB COMPACT absent [608]	431
HYBRID COMPACT absent [612]	431
BAT COMPACT absent [613]	431
Modbus server (Customisable) [904]	431
Défaut CANopen [4750]	431
Status	432
Rotophase [306]	432
Écart tension OK [307]	432
Écart fréquence OK [308]	432
Écart phase OK [309]	432
Vérification synchronisation [310]	432
Demande de production [4007]	432
Synthèse défaut électrique réseau [4657]	432
Synthèse alarmes [4658]	432
Synthèse défauts non critique [4659]	432
LED défaut [4664]	433
LED alarme [4665]	433
LED Mode Auto [4666]	433
LED Mode Test [4667]	433
LED Mode Manu [4668]	433
LED Bus [4669]	433
Validation protections [4681]	433
Synthèse perte secteur [4731]	433
LED disjoncteur réseau [4735]	433
LED réseau [4736]	433
Hystérésis	434
Activation sortie hystérésis 1 [4710]	434
Activation sortie hystérésis 2 [4711]	434
Activation sortie hystérésis 3 [4712]	434
Activation sortie hystérésis sur EL1 [4713]	434
Activation sortie hystérésis sur EL2 [4714]	434
Activation sortie hystérésis sur EL3 [4715]	434
Activation sortie hystérésis sur EL4 [4716]	434
Activation sortie hystérésis sur EL5 [4717]	434
Activation sortie hystérésis sur EL6 [4718]	434

Activation sortie hystérésis sur EL7 [4719]	435
Activation sortie hystérésis sur EL8 [4720]	435
Boutons déportés	436
Bouton Shift [951.0]	436
Bouton flèche droite [951.1]	436
Bouton flèche bas [951.2]	436
Bouton flèche gauche [951.3]	436
Bouton flèche haut [951.4]	436
Bouton Entrée [951.5]	436
Bouton Esc [951.6]	436
Bouton Défaut/Alarme/info [951.7]	436
Bouton disjoncteur réseau [951.8]	436
Bouton Arrêt [951.10]	436
Bouton Démarrage [951.11]	437
Bouton Man [951.12]	437
Bouton Test [951.13]	437
Bouton Auto [951.14]	437

DYNAMIQUE**PID SYNCHRONISATION**

Variable	Gain Synch [2904]
Unité	-
Valeur initiale	10
Valeur min	0
Valeur max	100
Description	Cette variable règle le Gain Global des PID de synchronisation en phase. Le Gain global est le multiplicateur des valeurs de Proportionnel, Intégrale et Dérivé. Une valeur trop élevée provoquera un pompage, une valeur trop basse provoquera un manque de réactivité. On peut la comparer à un gain de nervosité.

Variable	Proport. Synch [2905]
Unité	-
Valeur initiale	10
Valeur min	0
Valeur max	100
Description	<p>Ce paramètre est à modifier uniquement si la seule modification du Gain n'a pas permis de réguler correctement le système. Dans ce cas, consultez le chapitre "Control loop PID" de la documentation technique de votre produit pour obtenir une méthode pas à pas de réglage.</p> <p>En règle général :</p> <ul style="list-style-type: none"> - G doit rester fixe, ni trop faible, ni trop fort, il multiplie les 3 autres composantes - Mettre P, I et D à 0 - Augmenter P jusqu'à avoir un système qui corrige suffisamment rapidement, sans grosses instabilités. Dans la majorité des cas, une erreur persiste entre la mesure et la consigne (valeur à atteindre). - Augmenter I pour corriger cette erreur persistante dans le temps. - Augmenter D pour atténuer les oscillations, si elles existent. <p>La régulation de phase est active pendant la synchronisation si la fréquence du/des générateur(s) est proche de la consigne en fréquence (valeur à atteindre pour se coupler). Lorsque la fréquence du générateur est trop éloignée de la consigne en fréquence, la régulation de phase n'est pas active, seule la régulation de fréquence l'est.</p> <p>Par conséquent, pour régler correctement la régulation en phase, il est nécessaire d'avoir une fréquence sur le générateur proche de la consigne en fréquence, en modifiant l'offset par exemple, ou en ayant réglé correctement la régulation de fréquence au préalable.</p>

Variable	Intégral Synch [2906]
Unité	-
Valeur initiale	0
Valeur min	0
Valeur max	100
Description	<p>Ce paramètre est à modifier uniquement si la seule modification du Gain n'a pas permis de réguler correctement le système. Dans ce cas, consultez le chapitre "Control loop PID" de la documentation technique de votre produit pour obtenir une méthode pas à pas de réglage.</p> <p>En règle général :</p> <ul style="list-style-type: none"> - G doit rester fixe, ni trop faible, ni trop fort, il multiplie les 3 autres composantes - Mettre P, I et D à 0 - Augmenter P jusqu'à avoir un système qui corrige suffisamment rapidement, sans grosses instabilités. Dans la majorité des cas, une erreur persiste entre la mesure et la consigne (valeur à atteindre). - Augmenter I pour corriger cette erreur persistante dans le temps. - Augmenter D pour atténuer les oscillations, si elles existent. <p>La régulation de phase est active pendant la synchronisation si la fréquence du/des générateur(s) est proche de la consigne en fréquence (valeur à atteindre pour se coupler). Lorsque la fréquence du générateur est trop éloignée de la consigne en fréquence, la régulation de phase n'est pas active, seule la régulation de fréquence l'est.</p> <p>Par conséquent, pour régler correctement la régulation en phase, il est nécessaire d'avoir une fréquence sur le générateur proche de la consigne en fréquence, en modifiant l'offset par exemple, ou en ayant réglé correctement la régulation de fréquence au préalable.</p>

Variable	Dérive Synch [2907]
Unité	-
Valeur initiale	0
Valeur min	0
Valeur max	100
Description	<p>Ce paramètre est à modifier uniquement si la seule modification du Gain n'a pas permis de réguler correctement le système. Dans ce cas, consultez le chapitre "Control loop PID" de la documentation technique de votre produit pour obtenir une méthode pas à pas de réglage.</p> <p>En règle général :</p> <ul style="list-style-type: none"> - G doit rester fixe, ni trop faible, ni trop fort, il multiplie les 3 autres composantes - Mettre P, I et D à 0 - Augmenter P jusqu'à avoir un système qui corrige suffisamment rapidement, sans grosses instabilités. Dans la majorité des cas, une erreur persiste entre la mesure et la consigne (valeur à atteindre). - Augmenter I pour corriger cette erreur persistante dans le temps. - Augmenter D pour atténuer les oscillations, si elles existent. <p>La régulation de phase est active pendant la synchronisation si la fréquence du/des générateur(s) est proche de la consigne en fréquence (valeur à atteindre pour se coupler). Lorsque la fréquence du générateur est trop éloignée de la consigne en fréquence, la régulation de phase n'est pas active, seule la régulation de fréquence l'est.</p> <p>Par conséquent, pour régler correctement la régulation en phase, il est nécessaire d'avoir une fréquence sur le générateur proche de la consigne en fréquence, en modifiant l'offset par exemple, ou en ayant réglé correctement la régulation de fréquence au préalable.</p>

GÉNÉRAL**APPLICATION****Général**

Variable	Mon numéro [2001]
Unité	-
Valeur initiale	1
Valeur min	1
Valeur max	32
Description	<p>Ce paramètre permet de définir l'identifiant du produit lors de la communication entre les produits.</p> <p>Il doit être unique par 'type' de contrôleur :</p> <ul style="list-style-type: none"> - Numéroté les GENSYS COMPACT du premier au dernier (32 maximum) - Numéroté les MASTER COMPACT, MASTER COMPACT 1B et BTB COMPACT du premier au dernier (32 maximum) - Numéroté les HYBRID COMPACT du premier au dernier (32 maximum) - Numéroté les BAT COMPACT du premier au dernier (32 maximum)

Variable	Nombre de GENSYS COMPACT PRIME [2000]
Unité	-
Valeur initiale	2
Valeur min	0
Valeur max	32
Description	Nombre de GENSYS COMPACT PRIME dans la centrale. Ce paramètre est utilisé pour la communication CAN entre les produits.

Variable	Nombre de MASTER COMPACT/BTB COMPACT [2017]
Unité	-
Valeur initiale	1
Valeur min	0
Valeur max	32
Description	Nombre de MASTER COMPACT / BTB COMPACT /MASTER COMPACT 1B (combinés) dans la centrale. Ce paramètre est utilisé pour la communication CAN entre les produits.

MANUEL DE L'OPÉRATEUR

Variable	Nombre de HYBRID COMPACT [2025]
Unité	-
Valeur initiale	0
Valeur min	0
Valeur max	32
Description	Nombre d'HYBRID COMPACT dans la centrale. Ce paramètre est utilisé pour la communication CAN entre les produits.

Variable	Nombre de BAT COMPACT [2030]
Unité	-
Valeur initiale	0
Valeur min	0
Valeur max	1
Description	Nombre de BAT COMPACT dans la centrale. Ce paramètre est utilisé pour la communication CAN entre les produits.

Variable	Type d'application [2005]
Unité	-
Valeur initiale	1
Liste	0: Normal Secours 1: Fugitif 2: Permanent
Description	Ce paramètre est utilisé pour sélectionner le mode de fonctionnement entre le(les) générateur(s) et le réseau électrique. 3 valeurs peuvent être sélectionnées : - Normal Secours : Transfert de charge entre le(les) générateur(s) et le réseau sans synchronisation, ni couplage. - Fugitif : Transfert de charge entre le(les) générateur(s) et le réseau avec synchronisation/couplage/transfert progressif de la charge. - Permanent : Synchronisation/couplage au réseau de manière permanente. Ce mode doit être sélectionné pour consigner une puissance fixe sur le réseau (Talon réseau) ou consigner une puissance fixe sur le générateur (Talon générateur). Attention : Dans ce mode de fonctionnement, l'activation de la protection df/dt est fortement recommandée pour détecter la perte du réseau lors d'un couplage permanent.

MANUEL DE L'OPÉRATEUR

Variable	Type de régulation [2006]
Unité	-
Valeur initiale	0
Liste	0: Talon réseau 1: Talon générateur(s)
Description	<p>Ce paramètre est utilisé pour sélectionner le type de consignation lors d'un couplage permanent entre le(les) générateur(s) et le réseau. 2 valeurs peuvent être sélectionnées :</p> <ul style="list-style-type: none"> - Talon réseau : Puissance active fixe sur le réseau, la puissance active du(des) générateur(s) varie(nt) avec la charge. Si le(les) générateur(s) atteigne(nt) la limite haute, la consignation réseau ne sera plus respectée. - Talon générateur : Puissance active fixe sur le(les) générateur(s), la puissance active du réseau varie avec la charge.

Variable	Type de raccordement [2003]
Unité	-
Valeur initiale	2
Liste	0: Monophasé 1: Biphase 180° 2: Triphase 120° (3 ou 4 fils) 3: Triphase L1-N-L2 4: Triphase L2-N-L3 5: Triphase L3-N-L1
Description	<p>Ce paramètre est utilisé pour sélectionner le système de tension qui s'appliquera à l'ensemble des sources de tensions gérées par le produit. 6 valeurs peuvent être sélectionnées :</p> <ul style="list-style-type: none"> - Monophasé : Connexion d'une phase active et d'un neutre. Connecter les tensions sur les bornes L1-N. Connecter les courants sur I1-IN. - Biphases 180° : Connexion de 2 phases actives (et d'un neutre optionnel). Connecter les tensions sur les bornes L1-L3 (et N optionnel). Connecter les courants sur I1-I3-IN. Si le neutre n'est pas branché sur le bornier des tensions, le produit va calculer un neutre virtuel de lui même. - Triphasés 120° : Connexion de 3 phases actives (et d'un neutre optionnel). Connecter les tensions sur les bornes L1-L2-L3 (et N optionnel). Connecter les courants sur I1-I2-I3-IN. Si le neutre n'est pas branché sur le bornier des tensions, le produit va calculer un neutre virtuel de lui même. - Triphasé L1-N-L2 : Connexion de 3 phases actives et d'un neutre. High leg sur L3, neutre entre L1 et L2. Le neutre doit obligatoirement être raccordé. - Triphasé L2-N-L3 : Connexion de 3 phases actives et d'un neutre. High leg sur L1, neutre entre L2 et L3. Le neutre doit obligatoirement être raccordé. - Triphasé L3-N-L1 : Connexion de 3 phases actives et d'un neutre. High leg sur L2, neutre entre L3 et L1. Le neutre doit obligatoirement être raccordé.

Mode

Variable	Mode de mise sous tension [2012]
Unité	-
Valeur initiale	0
Liste	0: Manuel 1: Test 2: Auto
Description	Ce paramètre est utilisé pour sélectionner le mode de fonctionnement, à la mise sous tension du produit. 3 valeurs peuvent être sélectionnées : - Manuel : Le produit démarrera en mode Manuel - Test : Le produit démarrera en mode Test - Auto : Le produit démarrera en mode Auto

Variable	Mode test à durée limitée [2015]
Unité	-
Valeur initiale	0
Liste	0: Non 1: Oui
Description	Ce paramètre est utilisé pour activer une temporisation de fonctionnement en mode test. Pendant cette temporisation réglable, le mode test est activé. A la fin de cette temporisation, le produit passe en mode auto et le générateur s'arrêtera s'il n'y a pas de remote start actif.

Variable	Durée du mode test [2016]
Unité	s
Valeur initiale	600
Valeur min	0
Valeur max	65535
Description	Ce paramètre permet de régler le temps pendant lequel le produit va rester en mode test si la fonction mode test à durée limitée a été activée.

Synchronisation et répartition uniquement

Variable	Synchronisation et Répartition uniquement [2024]
Unité	-
Valeur initiale	0
Liste	0: Non 1: Oui
Description	<p>Ce paramètre permet de déterminer si le produit doit traiter uniquement la synchronisation et la gestion des kW/kVAR. 2 valeurs peuvent être sélectionnées :</p> <ul style="list-style-type: none"> - Non : Fonctionnement standard du produit avec gestion des défauts lorsque l'état des disjoncteurs n'est pas conforme aux ordres du produit et gestion du moteur. - Oui : Les défauts disjoncteur ne sont pas gérés, ce qui laisse plus de possibilité dans les séquences lorsque les ordres de fermeture/ouverture des disjoncteurs sont données par un automate. La séquence moteur n'est pas gérée. Le produit lancera la séquence de synchronisation si la tension et la fréquence sont comprises entre 95% et 105% de la valeur nominale et qu'une entrée logique configurée en tant que 'Démarrage externe en charge' est activée. La fonction de gestion de kW s'active dès qu'une entrée logique configurée en tant que 'Retour de position disjoncteur GE' est activée. Dans ce mode de fonctionnement, le produit ne peut être utilisé qu'en mode automatique.

TEMPORISATIONS

Séquence de démarrage

Variable	Temporisation stabilisation en cas de défaut CAN [3469]
Unité	s
Valeur initiale	20.0
Valeur min	0.0
Valeur max	999.9
Description	Cette temporisation correspond au temps que le MASTER attend avant de fermer le disjoncteur bus en cas de défaut CAN et après que la fréquence et la tension du bus aient atteint leur valeurs nominales

Variable	Temporisation avant activation des protections [2004]
Unité	s
Valeur initiale	10.0
Valeur min	0.0
Valeur max	999.9
Description	Temps d'attente avant d'activer les protections une fois que la centrale est prête.

Temporisation rampe

Variable	Temporisation rampe de lestage [2853]
Unité	s
Valeur initiale	30.0
Valeur min	0.0
Valeur max	1600.0
Description	<p>Cette variable permet d'ajuster le temps de rampe de lestage, pour un fonctionnement en répartition de charge ou couplage réseau.</p> <p>Dans le cas d'une batterie, cette variable ajuste le temps de rampe de décharge.</p> <p>100 % de cette temporisation correspond au transfert de 100% de la puissance kW nominale du générateur/de la centrale.</p> <p>Pour une rampe de transfert, de 10% à 60% de la puissance nominale, le temps sera de 50% de la temporisation paramétrée.</p>

Variable	Temporisation rampe de délestage [2856]
Unité	s
Valeur initiale	30.0
Valeur min	0.0
Valeur max	1600.0
Description	<p>Cette variable permet d'ajuster le temps de rampe de délestage, pour un fonctionnement en répartition de charge ou couplage réseau.</p> <p>Dans le cas d'une batterie, cette variable ajuste le temps de rampe de charge.</p> <p>100 % de cette temporisation correspond au transfert de 100% de la puissance kW nominale du générateur/de la centrale.</p> <p>Pour une rampe de transfert, de 60% à 10% de la puissance nominale, le temps sera de 50% de la temporisation paramétrée.</p>

Autres

Variable	Temporisation klaxon [2478]
Unité	s
Valeur initiale	1.0
Valeur min	0.0
Valeur max	6553.5
Description	<p>Durée de déclenchement du klaxon qui s'active à chaque apparition d'une alarme ou d'un défaut sur le produit. La valeur 0 signifie que le klaxon sonnera jusqu'à acquittement manuel des alarmes/défauts sur le produit.</p>

Temporisations réseau

Variable	Temporisation retour réseau [2009]
Unité	s
Valeur initiale	10.0
Valeur min	0.0
Valeur max	6553.5
Description	<p>Temps d'attente entre le moment où le secteur revient (plus aucune protection configurée en tant que perte secteur n'est active) et le moment où la séquence pour revenir sur le secteur se lancera.</p>

MANUEL DE L'OPÉRATEUR

Variable	Temporisation bascule normal/secours [2007]
Unité	s
Valeur initiale	1.0
Valeur min	0.1
Valeur max	999.9
Description	Cette temporisation correspond au temps d'attente entre l'ouverture du disjoncteur générateur/bus et la fermeture du disjoncteur réseau ou inversement.

CAN

CAN 1

Variable	Vitesse CAN 1 [3050]
Unité	-
Valeur initiale	125
Liste	125: 125 kBit/s 250: 250 kBit/s 500: 500 kBit/s 1000: 1000 kBit/s
Description	Vitesse du bus CAN 1: - Utilisé pour la communication entre les produits avec le protocole propriétaire CRE (Uniquement pour les produits communicants). - Utilisé pour le raccordement d'entrées/sorties avec le protocole CANopen lorsque le protocole MTU MDEC est activé sur le CAN 2 (Uniquement pour les produits avec contrôle du moteur). Une vitesse plus élevée entraîne une réduction de la distance maximale du bus.

Variable	Inhibition démarrage sur CAN [2018]
Unité	-
Valeur initiale	0
Liste	0: Non 1: Oui
Description	Permet à un module d'ignorer une demande démarrage d'un autre produit connecté au CAN

CAN 2

Variable	Vitesse CAN 2 [3051]
Unité	-
Valeur initiale	125
Liste	125: 125 kBit/s 250: 250 kBit/s 500: 500 kBit/s 1000: 1000 kBit/s
Description	<p>Vitesse du bus CAN 2:</p> <ul style="list-style-type: none"> - Utilisé pour le raccordement d'entrées/sorties avec le protocole CANopen (Sauf dans le cas d'une utilisation du protocole MDEC, dans ce cas, les entrées/sorties CANopen doivent être raccordées sur CAN 1). Si le protocole J1939 est désactivé, ce paramètre détermine la vitesse de communication du bus CAN 2. - Utilisé pour la communication entre le produit et l'ECU avec le protocole J1939 (Uniquement pour les produits avec contrôle du moteur). Lorsque le protocole J1939 est activé, la vitesse du bus CAN 2 est forcée à 250kb/s. Ce paramètre n'impactera pas la vitesse du bus. - Utilisé pour la communication entre le produit et l'ECU avec le protocole MDEC (Uniquement pour les produits avec contrôle du moteur). Lorsque le protocole MDEC est activé, la vitesse du bus CAN 2 est forcée à 125kb/s. Ce paramètre n'impactera pas la vitesse du bus. <p>Une vitesse plus élevée entraîne une réduction de la distance maximale du bus.</p>

Segment

Variable	Numéro segment [2020]
Unité	-
Valeur initiale	1
Valeur min	1
Valeur max	33
Description	Numéro de segment du produit

ÉVÉNEMENTS

Variable	Enregistrer mise sous tension [8300]
Unité	-
Valeur initiale	1
Liste	0: Non 1: Oui
Description	Permet d'enregistrer l'événement de mise sous tension du contrôleur

Variable	Enregistrer état réseau [8302]
Unité	-
Valeur initiale	1
Liste	0: Non 1: Oui
Description	Permet d'enregistrer les événements de perte secteur et de retour secteur

Variable	Enregistrer état disjoncteur (Ouvert/Fermé) [8303]
Unité	-
Valeur initiale	1
Liste	0: Non 1: Oui
Description	Permet d'enregistrer les événements de fermeture et d'ouverture disjoncteur

Variable	Enregistrer mode de fonctionnement [8304]
Unité	-
Valeur initiale	1
Liste	0: Non 1: Oui
Description	Permet d'enregistrer les événements de changement de mode du contrôleur (automatique, test, manuel)

COMPTEURS

Variable	KWh Réseau [120]
Unité	kWh
Valeur initiale	0
Valeur min	0
Valeur max	4294967295
Description	Mains kWH (lower bytes)

Variable	KVARh Réseau [122]
Unité	kVARh
Valeur initiale	0
Valeur min	0
Valeur max	4294967295
Description	Mains kVARH (lower bytes)

ÉLECTRIQUE

BUS

Général

Variable	Mesure centrale [2110]
Unité	-
Valeur initiale	0
Liste	0: bus CAN 1: CT
Description	0 : The bus power is calculated by summing the generator powers (CAN bus) / 1 : The bus power is calculated using the current inputs (CT)

Variable	Puissance active nominale [2111]
Unité	kW
Valeur initiale	1000
Valeur min	1
Valeur max	32500
Description	Cette variable permet de régler la puissance nominale en kW de la centrale

Variable	Puissance réactive nominale [2112]
Unité	kVAR
Valeur initiale	730
Valeur min	1
Valeur max	32500
Description	Cette variable permet de régler la puissance nominale en kVAR de la centrale

MANUEL DE L'OPÉRATEUR

Variable	Tension nominale [2102]
Unité	V
Valeur initiale	400
Valeur min	0
Valeur max	65535
Description	<p>Ce paramètre permet de régler la tension nominale :</p> <ul style="list-style-type: none"> - Triphasé et Biphase : Renseigner une tension phase-phase . - Monophasé : Renseigner une tension phase-neutre. <p>Toutes les protections basées sur la tension ainsi que les boucles de régulations sont calculées en pourcentage à partir de cette valeur.</p> <p>Pour les applications basse tension (400VAC, 440VAC, 480VAC, etc...) ou haute tension (20.000 VAC, 33.000VAC, etc ..), cette variable doit être ajustée.</p>

Variable	Fréquence nominale [2153]
Unité	Hz
Valeur initiale	50.00
Valeur min	0.00
Valeur max	100.00
Description	<p>Ce paramètre permet de régler la fréquence nominale.</p> <p>Toutes les protections basées sur la fréquence ainsi que les boucles de régulations sont calculées en pourcentage à partir de cette valeur.</p> <p>Pour les applications 50 ou 60 Hz, cette variable doit être ajustée.</p>

Variable	Rapport TP [2100]
Unité	-
Valeur initiale	1.00
Valeur min	0.00
Valeur max	655.35
Description	<p>Ce paramètre permet de régler le rapport entre la tension présente sur le jeu de barre et la tension qui est connectée sur le module.</p> <p>Exemple : Tension jeu de barre 20.000Vac / Tension connectée sur le module 100 Vac : Valeur du rapport de TP = 20 000/100 = 200.</p> <p>Ce rapport de TP peut être calculé ou est indiqué sur les transformateurs de mesure.</p>

MANUEL DE L'OPÉRATEUR

Variable	Rapport TC [2101]
Unité	-
Valeur initiale	200.0
Valeur min	0.0
Valeur max	6553.5
Description	<p>Ce paramètre permet de régler le rapport entre le courant présent sur le jeu de barres et le courant qui est connecté sur le module.</p> <p>Exemple : Courant jeu de barre 1000A / Courant connecté sur le module 5A : Valeur du rapport de TC = $1000/5 = 200$.</p> <p>Ce rapport de TC peut être calculé ou est indiqué sur les transformateurs de courant de mesure.</p>

Variable	Nbre minimum GE avant démarrage [2109]
Unité	-
Valeur initiale	1
Valeur min	0
Valeur max	32
Description	<p>Ce paramètre permet de définir le nombre minimum de générateurs nécessaire pour considérer la centrale comme étant prête.</p> <p>L'automatisme fera le transfert de charge des qu'il y a sur le bus un nombre de générateur supérieur ou égal à la valeur renseigné dans ce paramètre.</p>

Variable	Seuil limite basse kW [2866]
Unité	%
Valeur initiale	5.0
Valeur min	0.0
Valeur max	100.0
Description	<p>Ce paramètre permet de définir la puissance active minimum que l'automatisme imposera sur le groupe électrogène.</p> <p>C'est par exemple la puissance qui sera prise juste après fermeture du disjoncteur, avant la rampe de lestage.</p> <p>C'est aussi la valeur à laquelle l'automatisme ouvrira le disjoncteur lors d'une rampe de délestage.</p> <p>Cette limite basse protège contre les risques de retour de puissance active.</p> <p>Il est recommandé de fixer une limite basse entre 5 et 10% de la puissance active nominale.</p>

Variable	Seuil limite haute kW [2867]
Unité	%
Valeur initiale	95.0
Valeur min	0.0
Valeur max	100.0
Description	<p>Ce paramètre permet de définir la puissance active maximale que l'automatisme imposera sur le groupe électrogène lors d'un couplage au réseau.</p> <p>Dans le cas d'un mode permanent avec talon réseau, si le générateur/la centrale atteint la limite haute, le réseau prendra le surplus de charge et la consigne de talon réseau ne sera pas respectée.</p> <p>Il est recommandé de fixer une limite haute entre 90 et 100% de la puissance active nominale.</p>

Contrôle

Variable	Consigne talon GE kW [2107]
Unité	kW
Valeur initiale	100
Valeur min	0
Valeur max	32500
Description	Ce paramètre permet de régler la consigne de puissance active du générateur/de la centrale lorsque le produit est configuré en mode talon générateur.

Variable	Consigne $\cos(\varphi)$ (inductif) [2253]
Unité	-
Valeur initiale	0.80
Valeur min	0.00
Valeur max	1.00
Description	<p>Ce paramètre permet de fixer la consigne de $\cos(\varphi)$ du générateur/de la centrale qui va être appliqué lors d'un couplage au réseau.</p> <p>Le $\cos(\varphi)$ imposé est un $\cos(\varphi)$ inductif.</p>

RÉSEAU

Général

Variable	Type mesure kW réseau [2155]
Unité	-
Valeur initiale	0
Liste	0: CT 1: mA - Analog 1 2: mA - Analog 2 3: mA - Analog 3 4: Non utilisé
Description	<p>Ce paramètre est utilisé pour déterminer la façon dont la puissance active réseau va être mesurée. 5 valeurs peuvent être sélectionnées :</p> <ul style="list-style-type: none"> - CT : La puissance réseau sera mesurée avec un transformateur de courant. Protection de défaut à la terre non disponible. - mA - Analog 1 : La puissance réseau sera mesurée par un signal convertisseur 4-20mA connecté sur l'entrée analogique 1. Protection de défaut à la terre disponible. - mA - Analog 2 : La puissance réseau sera mesurée par un signal convertisseur 4-20mA connecté sur l'entrée analogique 2. Protection de défaut à la terre disponible. - mA - Analog 3 : La puissance réseau sera mesurée par un signal convertisseur 4-20mA connecté sur l'entrée analogique 3. Protection de défaut à la terre disponible. - Non utilisé : Pas de mesure de la puissance active du réseau. Protection de défaut à la terre disponible.

Variable	Tension nominale [2152]
Unité	V
Valeur initiale	400
Valeur min	0
Valeur max	65535
Description	<p>Ce paramètre permet de régler la tension nominale :</p> <ul style="list-style-type: none"> - Triphasé et Biphase : Renseigner une tension phase-phase . - Monophasé : Renseigner une tension phase-neutre. <p>Toutes les protections basées sur la tension sont calculées en pourcentage à partir de cette valeur.</p> <p>Pour les applications basse tension (400VAC, 440VAC, 480VAC,etc...) ou haute tension (20.000 VAC, 33.000VAC, etc ..), cette variable doit être ajustée.</p>

MANUEL DE L'OPÉRATEUR

Variable	Fréquence nominale [2153]
Unité	Hz
Valeur initiale	50.00
Valeur min	0.00
Valeur max	100.00
Description	Ce paramètre permet de régler la fréquence nominale. Toutes les protections basées sur la fréquence ainsi que les boucles de régulations sont calculées en pourcentage à partir de cette valeur. Pour les applications 50 ou 60 Hz, cette variable doit être ajustée.

Variable	Rapport TP [2150]
Unité	-
Valeur initiale	1.00
Valeur min	0.00
Valeur max	655.35
Description	Ce paramètre permet de régler le rapport entre la tension présente sur le jeu de barre et la tension qui est connectée sur le module. Exemple : Tension jeu de barre 20.000Vac / Tension connectée sur le module 100 Vac : Valeur du rapport de TP = $20\,000/100 = 200$. Ce rapport de TP peut être calculé ou est indiqué sur les transformateurs de mesure.

Variable	Rapport TC [2151]
Unité	-
Valeur initiale	200.0
Valeur min	0.0
Valeur max	6553.5
Description	Ce paramètre permet de régler le rapport entre le courant présent sur le jeu de barres et le courant qui est connecté sur le module. Exemple : Courant jeu de barre 1000A / Courant connecté sur le module 5A : Valeur du rapport de TC = $1000/5 = 200$. Ce rapport de TC peut être calculé ou est indiqué sur les transformateurs de courant de mesure.

Variable	Ouv. Disj. Rés. sur seuil bas kW ext. [2156]
Unité	-
Valeur initiale	0
Liste	0: Non 1: Oui
Description	Ce paramètre est utilisé pour activer l'ouverture du disjoncteur réseau sur un seuil bas de puissance active externe. Lorsque ce paramètre est activé l'automatisme n'ouvrira pas le disjoncteur réseau lorsque la valeur de la puissance active du réseau atteint 0, il attendra que l'entrée logique configuré en tant que 'Seuil bas réseau externe' s'active. Cette fonction peut notamment être utilisée avec un appareil externe qui mesure les 3 courants réseau et qui fournit une sortie TOR qui s'active lorsque les 3 courants valent 0A.

Consigne

Variable	Consigne talon réseau kW [2154]
Unité	kW
Valeur initiale	100
Valeur min	-32768
Valeur max	32767
Description	This parameter is used to set the active power setpoint of the mains when the product is configured in peak shaving mode. If you have a BAT COMPACT or a HYBRID COMPACT in your powerplant, they will try to respect this setpoint both in peak shaving AND base load.

Variable	Limiter l'export de la puissance HYBRID [2159]
Unité	-
Valeur initiale	0
Liste	0: Non 1: Oui
Description	Permet de limiter l'export de la puissance produite par l'onduleur au réseau.

Limitation de la puissance nominale du réseau

Variable	Limiter la puissance nominale réseau [2161]
Unité	-
Valeur initiale	0
Liste	0: Non 1: Oui
Description	Limiter la puissance nominale réseau

Variable	Limite export puissance active [2162]
Unité	kW
Valeur initiale	1000
Valeur min	0
Valeur max	32500
Description	Limite la quantité de puissance fournie par le bus au réseau.

Variable	Limite import puissance active [2160]
Unité	kW
Valeur initiale	1000
Valeur min	0
Valeur max	32500
Description	Limite la quantité de puissance fournie par le réseau au bus.

VÉRIFICATION SYNCHRONISATION

Variable	Ecart de tension [2800]
Unité	%
Valeur initiale	5.0
Valeur min	0.0
Valeur max	12.0
Description	Ecart de tension maximale (en % de la valeur nominale) entre les tensions de part et d'autre du disjoncteur pour autoriser la fermeture.

Variable	Ecart de fréquence [2801]
Unité	Hz
Valeur initiale	0.10
Valeur min	0.00
Valeur max	0.20
Description	Ecart de fréquence maximale entre les tensions de part et d'autre du disjoncteur pour autoriser la fermeture.

Variable	Ecart de phase [2802]
Unité	°
Valeur initiale	10
Valeur min	0
Valeur max	30
Description	Ecart de phase maximale entre les tensions de part et d'autre du disjoncteur pour autoriser la fermeture.

Variable	Temporisation d'échec de la synchronisation [2803]
Unité	s
Valeur initiale	120.0
Valeur min	0.0
Valeur max	999.9
Description	Temps au bout duquel le produit activera une alarme s'il reste en synchronisation sans jamais arriver à donner l'ordre de fermeture. Une activation de cette alarme signifie que les boucles de régulation de la synchronisation sont mal réglées.

MANUEL DE L'OPÉRATEUR

Variable	Action sur échec de la synchronisation [2804]
Unité	-
Valeur initiale	3
Liste	0: Non utilisé 3: Alarme 4: Défaut (arrêt normal)
Description	Action effectuée sur déclenchement de la protection. La description des actions est disponible dans la documentation technique.

Variable	Recalage angulaire [2812]
Unité	°
Valeur initiale	0
Valeur min	-180
Valeur max	180
Description	Phase offset for synch. check relay (Ex: Dyn11)

GESTION PUISSANCE

Déconnexion des charges non prioritaires

Variable	Ouverture charge sur sous-fréquence [3702]
Unité	-
Valeur initiale	0
Liste	0: Désactivé 1: Activé
Description	Active/Désactive la surveillance de la sous-fréquence pour le délestage de charges non-essentiels

Variable	Seuil 1 sous-fréquence [3700]
Unité	%
Valeur initiale	96.0
Valeur min	0.0
Valeur max	100.0
Description	Premier niveau de sous-fréquence

Variable	Seuil 2 sous-fréquence [3701]
Unité	%
Valeur initiale	90.0
Valeur min	0.0
Valeur max	100.0
Description	Deuxième niveau de sous-fréquence (doit être plus bas que le niveau 1)

Variable	Ouverture de la charge sur maximum kW [3705]
Unité	-
Valeur initiale	0
Liste	0: Désactivé 1: Activé
Description	Active/Désactive la surveillance de la surcharge pour le délestage de charges non-essentiels

MANUEL DE L'OPÉRATEUR

Variable	Seuil 1 maximum kW [3703]
Unité	%
Valeur initiale	95.0
Valeur min	0.0
Valeur max	200.0
Description	Premier niveau de surcharge

Variable	Seuil 2 maximum kW [3704]
Unité	%
Valeur initiale	100.0
Valeur min	0.0
Valeur max	200.0
Description	Deuxième niveau de surcharge (doit être plus élevé que le niveau 1)

Variable	Temporisation des seuils n°1 [3706]
Unité	s
Valeur initiale	6.0
Valeur min	0.0
Valeur max	999.9
Description	Temporisation avant activation du premier niveau (kW et Hz)

Variable	Temporisation des seuils n°2 [3707]
Unité	s
Valeur initiale	2.0
Valeur min	0.0
Valeur max	999.9
Description	Temporisation avant activation du deuxième niveau (kW et Hz). Doit être plus bas que le niveau 1.

Variable	Temporisation minimum entre 2 ouvertures [2861]
Unité	s
Valeur initiale	5.0
Valeur min	0.0
Valeur max	999.9
Description	Délai minimum entre deux demandes de délestage de charge

Variable	Action après dernière ouverture [2862]
Unité	-
Valeur initiale	0
Liste	0: Non utilisé 3: Alarme 4: Défaut (arrêt normal)
Description	Action effectuée sur déclenchement de la protection. La description des actions est disponible dans la documentation technique.

Départs disjoncteurs

Activer/désactiver départs disjoncteurs

Variable	Activation départs disjoncteurs [3730]
Unité	-
Valeur initiale	0
Liste	0: Non 1: Oui
Description	Active la fonction départs disjoncteurs

Départ disjoncteur 1

Variable	Départ disjoncteur kW 1 [3731]
Unité	kW
Valeur initiale	0
Valeur min	0
Valeur max	32500
Description	Seuil de puissance active avant de fermer le disjoncteur de la charge n°1

Variable	Temporisation avant fermeture disjoncteur 1 [3720]
Unité	s
Valeur initiale	0.0
Valeur min	0.0
Valeur max	999.9
Description	Délai avant la fermeture du disjoncteur de la charge n°1

Départ disjoncteur 2

Variable	Départ disjoncteur kW 2 [3732]
Unité	kW
Valeur initiale	0
Valeur min	0
Valeur max	32500
Description	Seuil de puissance active avant de fermer le disjoncteur de la charge n°2

Variable	Temporisation avant fermeture disjoncteur 2 [3721]
Unité	s
Valeur initiale	0.0
Valeur min	0.0
Valeur max	999.9
Description	Délai avant la fermeture du disjoncteur de la charge n°2

Départ disjoncteur 3

Variable	Départ disjoncteur kW 3 [3733]
Unité	kW
Valeur initiale	0
Valeur min	0
Valeur max	32500
Description	Seuil de puissance active avant de fermer le disjoncteur de la charge n°3

Variable	Temporisation avant fermeture disjoncteur 3 [3722]
Unité	s
Valeur initiale	0.0
Valeur min	0.0
Valeur max	999.9
Description	Délai avant la fermeture du disjoncteur de la charge n°3

Départ disjoncteur 4

Variable	Départ disjoncteur kW 4 [3734]
Unité	kW
Valeur initiale	0
Valeur min	0
Valeur max	32500
Description	Seuil de puissance active avant de fermer le disjoncteur de la charge n°4

Variable	Temporisation avant fermeture disjoncteur 4 [3723]
Unité	s
Valeur initiale	0.0
Valeur min	0.0
Valeur max	999.9
Description	Délai avant la fermeture du disjoncteur de la charge n°4

Départ disjoncteur 5

Variable	Départ disjoncteur kW 5 [3735]
Unité	kW
Valeur initiale	0
Valeur min	0
Valeur max	32500
Description	Seuil de puissance active avant de fermer le disjoncteur de la charge n°5

Variable	Temporisation avant fermeture disjoncteur 5 [3724]
Unité	s
Valeur initiale	0.0
Valeur min	0.0
Valeur max	999.9
Description	Délai avant la fermeture du disjoncteur de la charge n°5

Départ disjoncteur 6

Variable	Départ disjoncteur kW 6 [3736]
Unité	kW
Valeur initiale	0
Valeur min	0
Valeur max	32500
Description	Seuil de puissance active avant de fermer le disjoncteur de la charge n°6

Variable	Temporisation avant fermeture disjoncteur 6 [3725]
Unité	s
Valeur initiale	0.0
Valeur min	0.0
Valeur max	999.9
Description	Délai avant la fermeture du disjoncteur de la charge n°6

Départ disjoncteur 7

Variable	Départ disjoncteur kW 7 [3737]
Unité	kW
Valeur initiale	0
Valeur min	0
Valeur max	32500
Description	Seuil de puissance active avant de fermer le disjoncteur de la charge n°7

Variable	Temporisation avant fermeture disjoncteur 7 [3726]
Unité	s
Valeur initiale	0.0
Valeur min	0.0
Valeur max	999.9
Description	Délai avant la fermeture du disjoncteur de la charge n°7

Départ disjoncteur 8

Variable	Départ disjoncteur kW 8 [3738]
Unité	kW
Valeur initiale	0
Valeur min	0
Valeur max	32500
Description	Seuil de puissance active avant de fermer le disjoncteur de la charge n°8

Variable	Temporisation avant fermeture disjoncteur 8 [3727]
Unité	s
Valeur initiale	0.0
Valeur min	0.0
Valeur max	999.9
Description	Délai avant la fermeture du disjoncteur de la charge n°8

Départ disjoncteur 9

Variable	Départ disjoncteur kW 9 [3739]
Unité	kW
Valeur initiale	0
Valeur min	0
Valeur max	32500
Description	Seuil de puissance active avant de fermer le disjoncteur de la charge n°9

Variable	Temporisation avant fermeture disjoncteur 9 [3728]
Unité	s
Valeur initiale	0.0
Valeur min	0.0
Valeur max	999.9
Description	Délai avant la fermeture du disjoncteur de la charge n°9

Départ disjoncteur 10

Variable	Départ disjoncteur kW 10 [3740]
Unité	kW
Valeur initiale	0
Valeur min	0
Valeur max	32500
Description	Seuil de puissance active avant de fermer le disjoncteur de la charge n°10

Variable	Temporisation avant fermeture disjoncteur 10 [3729]
Unité	s
Valeur initiale	0.0
Valeur min	0.0
Valeur max	999.9
Description	Délai avant la fermeture du disjoncteur de la charge n°10

ENTRÉES/SORTIES

ENTRÉES LOGIQUES

Entrées logiques

Input 1 (Customisable) [250]

Variable	Fonction configurée sur EL 1 [2700]
Unité	-
Valeur initiale	4500
Valeur min	0
Valeur max	10299
Description	Fonction associée à l'entrée logique 1 (par défaut: retour de position disjoncteur générateur)

Variable	Polarité NO/NF sur EL 1 [2736]
Unité	-
Valeur initiale	0
Valeur min	0
Valeur max	1
Description	Polarité (0= Normalement ouvert/1=Normalement fermé) pour l'entrée logique 1

Variable	Validité sur entrée logique 1 [2727]
Unité	-
Valeur initiale	1
Valeur min	0
Valeur max	3
Description	Validation de l'activation (0= Jamais/1=Toujours/2=Après démarrage/3=générateur stabilisé en rpm & tension), pour l'entrée logique 1

Variable	Temporisation ON Entrée Logique 1 [2709]
Unité	s
Valeur initiale	0.0
Valeur min	0.0
Valeur max	6553.5
Description	Temporisation sur activation entrée logique 1

Variable	Temporisation OFF Entrée Logique 1 [2718]
Unité	s
Valeur initiale	0.0
Valeur min	0.0
Valeur max	6553.5
Description	Temporisation sur désactivation entrée logique 1

Input 2 (Customisable) [251]

Variable	Fonction configurée sur EL 2 [2701]
Unité	-
Valeur initiale	4502
Valeur min	0
Valeur max	10299
Description	Fonction associée à l'entrée logique 2 (par défaut: Demande de démarrage externe)

Variable	Polarité NO/NF sur EL 2 [2737]
Unité	-
Valeur initiale	0
Valeur min	0
Valeur max	1
Description	Polarité (0= Normalement ouvert/1=Normalement fermé) pour l'entrée logique 2

Variable	Validité sur entrée logique 2 [2728]
Unité	-
Valeur initiale	1
Valeur min	0
Valeur max	3
Description	Validation de l'activation (0= Jamais/1=Toujours/2=Après démarrage/3=générateur stabilisé en rpm & tension), pour l'entrée logique 2

Variable	Temporisation ON Entrée Logique 2 [2710]
Unité	s
Valeur initiale	0.0
Valeur min	0.0
Valeur max	6553.5
Description	Temporisation sur activation entrée logique 2

Variable	Temporisation OFF Entrée Logique 2 [2719]
Unité	s
Valeur initiale	0.0
Valeur min	0.0
Valeur max	6553.5
Description	Temporisation sur désactivation entrée logique 2

Input 3 (Customisable) [252]

Variable	Fonction configurée sur EL 3 [2702]
Unité	-
Valeur initiale	4505
Valeur min	0
Valeur max	10299
Description	Fonction associée à l'entrée logique 3 (Par défaut: arrêt d'urgence)

Variable	Polarité NO/NF sur EL 3 [2738]
Unité	-
Valeur initiale	1
Valeur min	0
Valeur max	1
Description	Polarité (0= Normalement ouvert/1=Normalement fermé) pour l'entrée logique 3

Variable	Validité sur entrée logique 3 [2729]
Unité	-
Valeur initiale	1
Valeur min	0
Valeur max	3
Description	Validation de l'activation (0= Jamais/1=Toujours/2=Après démarrage/3=générateur stabilisé en rpm & tension), pour l'entrée logique 3

Variable	Temporisation ON Entrée Logique 3 [2711]
Unité	s
Valeur initiale	0.0
Valeur min	0.0
Valeur max	6553.5
Description	Temporisation sur activation entrée logique 3

Variable	Temporisation OFF Entrée Logique 3 [2720]
Unité	s
Valeur initiale	0.0
Valeur min	0.0
Valeur max	6553.5
Description	Temporisation sur désactivation entrée logique 3

Input 4 (Customisable) [253]

Variable	Fonction configurée sur EL 4 [2703]
Unité	-
Valeur initiale	0
Valeur min	0
Valeur max	10299
Description	Fonction associée à l'entrée logique 4 (Par défaut sur version COMPACT Mains: retour de position disjoncteur réseau)

MANUEL DE L'OPÉRATEUR

Variable	Polarité NO/NF sur EL 4 [2739]
Unité	-
Valeur initiale	0
Valeur min	0
Valeur max	1
Description	Polarité (0= Normalement ouvert/1=Normalement fermé) pour l'entrée logique 4

Variable	Validité sur entrée logique 4 [2730]
Unité	-
Valeur initiale	1
Valeur min	0
Valeur max	3
Description	Validation de l'activation (0= Jamais/1=Toujours/2=Après démarrage/3=générateur stabilisé en rpm & tension), pour l'entrée logique 4

Variable	Temporisation ON Entrée Logique 4 [2712]
Unité	s
Valeur initiale	0.0
Valeur min	0.0
Valeur max	6553.5
Description	Temporisation sur activation entrée logique 4

Variable	Temporisation OFF Entrée Logique 4 [2721]
Unité	s
Valeur initiale	0.0
Valeur min	0.0
Valeur max	6553.5
Description	Temporisation sur désactivation entrée logique 4

Input 5 (Customisable) [254]

Variable	Fonction configurée sur EL 5 [2704]
Unité	-
Valeur initiale	0
Valeur min	0
Valeur max	10299
Description	Fonction associée à l'entrée logique 5

Variable	Polarité NO/NF sur EL 5 [2740]
Unité	-
Valeur initiale	0
Valeur min	0
Valeur max	1
Description	Polarité (0= Normalement ouvert/1=Normalement fermé) pour l'entrée logique 5

Variable	Validité sur entrée logique 5 [2731]
Unité	-
Valeur initiale	1
Valeur min	0
Valeur max	3
Description	Validation de l'activation (0= Jamais/1=Toujours/2=Après démarrage/3=générateur stabilisé en rpm & tension), pour l'entrée logique 5

Variable	Temporisation ON Entrée Logique 5 [2713]
Unité	s
Valeur initiale	0.0
Valeur min	0.0
Valeur max	6553.5
Description	Temporisation sur activation entrée logique 5

Variable	Temporisation OFF Entrée Logique 5 [2722]
Unité	s
Valeur initiale	0.0
Valeur min	0.0
Valeur max	6553.5
Description	Temporisation sur désactivation entrée logique 5

Input 6 (Customisable) [255]

Variable	Fonction configurée sur EL 6 [2705]
Unité	-
Valeur initiale	0
Valeur min	0
Valeur max	10299
Description	Fonction associée à l'entrée logique 6

Variable	Polarité NO/NF sur EL 6 [2741]
Unité	-
Valeur initiale	0
Valeur min	0
Valeur max	1
Description	Polarité (0= Normalement ouvert/1=Normalement fermé) pour l'entrée logique 6

Variable	Validité sur entrée logique 6 [2732]
Unité	-
Valeur initiale	1
Valeur min	0
Valeur max	3
Description	Validation de l'activation (0= Jamais/1=Toujours/2=Après démarrage/3=générateur stabilisé en rpm & tension), pour l'entrée logique 6

Variable	Temporisation ON Entrée Logique 6 [2714]
Unité	s
Valeur initiale	0.0
Valeur min	0.0
Valeur max	6553.5
Description	Temporisation sur activation entrée logique 6

Variable	Temporisation OFF Entrée Logique 6 [2723]
Unité	s
Valeur initiale	0.0
Valeur min	0.0
Valeur max	6553.5
Description	Temporisation sur désactivation entrée logique 6

Input 7 (Customisable) [256]

Variable	Fonction configurée sur EL 7 [2706]
Unité	-
Valeur initiale	0
Valeur min	0
Valeur max	10299
Description	Fonction associée à l'entrée logique 7

Variable	Polarité NO/NF sur EL 7 [2742]
Unité	-
Valeur initiale	0
Valeur min	0
Valeur max	1
Description	Polarité (0= Normalement ouvert/1=Normalement fermé) pour l'entrée logique 7

Variable	Validité sur entrée logique 7 [2733]
Unité	-
Valeur initiale	1
Valeur min	0
Valeur max	3
Description	Validation de l'activation (0= Jamais/1=Toujours/2=Après démarrage/3=générateur stabilisé en rpm & tension), pour l'entrée logique 7

Variable	Temporisation ON Entrée Logique 7 [2715]
Unité	s
Valeur initiale	0.0
Valeur min	0.0
Valeur max	6553.5
Description	Temporisation sur activation entrée logique 7

Variable	Temporisation OFF Entrée Logique 7 [2724]
Unité	s
Valeur initiale	0.0
Valeur min	0.0
Valeur max	6553.5
Description	Temporisation sur désactivation entrée logique 7

Input 8 (Customisable) [257]

Variable	Fonction configurée sur EL 8 [2707]
Unité	-
Valeur initiale	0
Valeur min	0
Valeur max	10299
Description	Fonction associée à l'entrée logique 8

MANUEL DE L'OPÉRATEUR

Variable	Polarité NO/NF sur EL 8 [2743]
Unité	-
Valeur initiale	0
Valeur min	0
Valeur max	1
Description	Polarité (0= Normalement ouvert/1=Normalement fermé) pour l'entrée logique 8

Variable	Validité sur entrée logique 8 [2734]
Unité	-
Valeur initiale	1
Valeur min	0
Valeur max	3
Description	Validation de l'activation (0= Jamais/1=Toujours/2=Après démarrage/3=générateur stabilisé en rpm & tension), pour l'entrée logique 8

Variable	Temporisation ON Entrée Logique 8 [2716]
Unité	s
Valeur initiale	0.0
Valeur min	0.0
Valeur max	6553.5
Description	Temporisation sur activation entrée logique 8

Variable	Temporisation OFF Entrée Logique 8 [2725]
Unité	s
Valeur initiale	0.0
Valeur min	0.0
Valeur max	6553.5
Description	Temporisation sur désactivation entrée logique 8

Input 9 (Customisable) [258]

Variable	Fonction configurée sur EL 9 [2708]
Unité	-
Valeur initiale	0
Valeur min	0
Valeur max	10299
Description	Fonction associée à l'entrée logique 9

Variable	Polarité NO/NF sur EL 9 [2744]
Unité	-
Valeur initiale	0
Valeur min	0
Valeur max	1
Description	Polarité (0= Normalement ouvert/1=Normalement fermé) pour l'entrée logique 9

Variable	Validité sur entrée logique 9 [2735]
Unité	-
Valeur initiale	1
Valeur min	0
Valeur max	3
Description	Validation de l'activation (0= Jamais/1=Toujours/2=Après démarrage/3=générateur stabilisé en rpm & tension), pour l'entrée logique 9

Variable	Temporisation ON Entrée Logique 9 [2717]
Unité	s
Valeur initiale	0.0
Valeur min	0.0
Valeur max	6553.5
Description	Temporisation sur activation entrée logique 9

Variable	Temporisation OFF Entrée Logique 9 [2726]
Unité	s
Valeur initiale	0.0
Valeur min	0.0
Valeur max	6553.5
Description	Temporisation sur désactivation entrée logique 9

Hystérésis sur entrée logique

Hystérésis sur entrée logique 1

Variable	Hystérésis 1 actif pour entrée logique [2769]
Unité	-
Valeur initiale	0
Liste	0: Non 1: Oui
Description	<p>Ce paramètre permet de mettre en fonctionnement la première fonction d'hystérésis sur seuil logique.</p> <p>Pour cela :</p> <ul style="list-style-type: none"> - Configurez une entrée logique en tant que 'Seuil bas hystérésis EL1' et câblez le signal logique du seuil bas de l'hystérésis sur cette entrée. - Configurez une entrée logique en tant que 'Seuil haut hystérésis EL1' et câblez le signal logique du seuil haut de l'hystérésis sur cette entrée. - Configurez une sortie logique en tant que 'Activation sortie hystérésis sur EL1' et câblez cette sortie sur la commande de l'hystérésis - Sélectionnez le sens d'activation/désactivation de la commande

Variable	Temporisation ON hystérésis 1 [2777]
Unité	s
Valeur initiale	0.0
Valeur min	0.0
Valeur max	999.9
Description	Ce paramètre permet régler le temps entre le moment où le seuil d'activation est atteint et le moment où la commande s'active.

Variable	Direction hystérésis 1 [2785]
Unité	-
Valeur initiale	0
Liste	0: Activation sur seuil bas, reset sur seuil haut 1: Activation sur seuil haut, reset sur seuil bas
Description	Ce paramètre permet de régler le sens dans lequel l'hystérésis doit fonctionner. 2 choix sont possibles : - Activer la commande lorsque le seuil bas est actif et la désactiver lorsque le seuil haut est actif - Activer la commande lorsque le seuil haut est actif et la désactiver lorsque le seuil bas est actif

Hystérésis sur entrée logique 2

Variable	Hystérésis 2 actif pour entrée logique [2770]
Unité	-
Valeur initiale	0
Liste	0: Non 1: Oui
Description	Ce paramètre permet de mettre en fonctionnement la deuxième fonction d'hystérésis sur seuil logique. Pour cela : - Configurez une entrée logique en tant que 'Seuil bas hystérésis EL2' et câblez le signal logique du seuil bas de l'hystérésis sur cette entrée. - Configurez une entrée logique en tant que 'Seuil haut hystérésis EL2' et câblez le signal logique du seuil haut de l'hystérésis sur cette entrée. - Configurez une sortie logique en tant que 'Activation sortie hystérésis sur EL2' et câblez cette sortie sur la commande de l'hystérésis - Sélectionnez le sens d'activation/désactivation de la commande

Variable	Temporisation ON hystérésis 2 [2778]
Unité	s
Valeur initiale	0.0
Valeur min	0.0
Valeur max	999.9
Description	Ce paramètre permet régler le temps entre le moment où le seuil d'activation est atteint et le moment où la commande s'active.

Variable	Direction hystérésis 2 [2786]
Unité	-
Valeur initiale	0
Liste	0: Activation sur seuil bas, reset sur seuil haut 1: Activation sur seuil haut, reset sur seuil bas
Description	Ce paramètre permet de régler le sens dans lequel l'hystérésis doit fonctionner. 2 choix sont possibles : - Activer la commande lorsque le seuil bas est actif et la désactiver lorsque le seuil haut est actif - Activer la commande lorsque le seuil haut est actif et la désactiver lorsque le seuil bas est actif

Hystérésis sur entrée logique 3

Variable	Hystérésis 3 actif pour entrée logique [2771]
Unité	-
Valeur initiale	0
Liste	0: Non 1: Oui
Description	Ce paramètre permet de mettre en fonctionnement la troisième fonction d'hystérésis sur seuil logique. Pour cela : - Configurez une entrée logique en tant que 'Seuil bas hystérésis EL3' et câblez le signal logique du seuil bas de l'hystérésis sur cette entrée. - Configurez une entrée logique en tant que 'Seuil haut hystérésis EL3' et câblez le signal logique du seuil haut de l'hystérésis sur cette entrée. - Configurez une sortie logique en tant que 'Activation sortie hystérésis sur EL3' et câblez cette sortie sur la commande de l'hystérésis - Sélectionnez le sens d'activation/désactivation de la commande

Variable	Temporisation ON hystérésis 3 [2779]
Unité	s
Valeur initiale	0.0
Valeur min	0.0
Valeur max	999.9
Description	Ce paramètre permet régler le temps entre le moment où le seuil d'activation est atteint et le moment où la commande s'active.

Variable	Direction hystérésis 3 [2787]
Unité	-
Valeur initiale	0
Liste	0: Activation sur seuil bas, reset sur seuil haut 1: Activation sur seuil haut, reset sur seuil bas
Description	Ce paramètre permet de régler le sens dans lequel l'hystérésis doit fonctionner. 2 choix sont possibles : - Activer la commande lorsque le seuil bas est actif et la désactiver lorsque le seuil haut est actif - Activer la commande lorsque le seuil haut est actif et la désactiver lorsque le seuil bas est actif

Hystérésis sur entrée logique 4

Variable	Hystérésis 4 actif pour entrée logique [2772]
Unité	-
Valeur initiale	0
Liste	0: Non 1: Oui
Description	Ce paramètre permet de mettre en fonctionnement la quatrième fonction d'hystérésis sur seuil logique. Pour cela : - Configurez une entrée logique en tant que 'Seuil bas hystérésis EL4' et câblez le signal logique du seuil bas de l'hystérésis sur cette entrée. - Configurez une entrée logique en tant que 'Seuil haut hystérésis EL4' et câblez le signal logique du seuil haut de l'hystérésis sur cette entrée. - Configurez une sortie logique en tant que 'Activation sortie hystérésis sur EL4' et câblez cette sortie sur la commande de l'hystérésis - Sélectionnez le sens d'activation/désactivation de la commande

Variable	Temporisation ON hystérésis 4 [2780]
Unité	s
Valeur initiale	0.0
Valeur min	0.0
Valeur max	999.9
Description	Ce paramètre permet régler le temps entre le moment où le seuil d'activation est atteint et le moment où la commande s'active.

Variable	Direction hystérésis 4 [2788]
Unité	-
Valeur initiale	0
Liste	0: Activation sur seuil bas, reset sur seuil haut 1: Activation sur seuil haut, reset sur seuil bas
Description	Ce paramètre permet de régler le sens dans lequel l'hystérésis doit fonctionner. 2 choix sont possibles : - Activer la commande lorsque le seuil bas est actif et la désactiver lorsque le seuil haut est actif - Activer la commande lorsque le seuil haut est actif et la désactiver lorsque le seuil bas est actif

Hystérésis sur entrée logique 5

Variable	Hystérésis 5 actif pour entrée logique [2773]
Unité	-
Valeur initiale	0
Liste	0: Non 1: Oui
Description	Ce paramètre permet de mettre en fonctionnement la cinquième fonction d'hystérésis sur seuil logique. Pour cela : - Configurez une entrée logique en tant que 'Seuil bas hystérésis EL5' et câblez le signal logique du seuil bas de l'hystérésis sur cette entrée. - Configurez une entrée logique en tant que 'Seuil haut hystérésis EL5' et câblez le signal logique du seuil haut de l'hystérésis sur cette entrée. - Configurez une sortie logique en tant que 'Activation sortie hystérésis sur EL5' et câblez cette sortie sur la commande de l'hystérésis - Sélectionnez le sens d'activation/désactivation de la commande

Variable	Temporisation ON hystérésis 5 [2781]
Unité	s
Valeur initiale	0.0
Valeur min	0.0
Valeur max	999.9
Description	Ce paramètre permet régler le temps entre le moment où le seuil d'activation est atteint et le moment où la commande s'active.

Variable	Direction hystérésis 5 [2789]
Unité	-
Valeur initiale	0
Liste	0: Activation sur seuil bas, reset sur seuil haut 1: Activation sur seuil haut, reset sur seuil bas
Description	Ce paramètre permet de régler le sens dans lequel l'hystérésis doit fonctionner. 2 choix sont possibles : - Activer la commande lorsque le seuil bas est actif et la désactiver lorsque le seuil haut est actif - Activer la commande lorsque le seuil haut est actif et la désactiver lorsque le seuil bas est actif

Hystérésis sur entrée logique 6

Variable	Hystérésis 6 actif pour entrée logique [2774]
Unité	-
Valeur initiale	0
Liste	0: Non 1: Oui
Description	Ce paramètre permet de mettre en fonctionnement la sixième fonction d'hystérésis sur seuil logique. Pour cela : - Configurez une entrée logique en tant que 'Seuil bas hystérésis EL6' et câblez le signal logique du seuil bas de l'hystérésis sur cette entrée. - Configurez une entrée logique en tant que 'Seuil haut hystérésis EL6' et câblez le signal logique du seuil haut de l'hystérésis sur cette entrée. - Configurez une sortie logique en tant que 'Activation sortie hystérésis sur EL6' et câblez cette sortie sur la commande de l'hystérésis - Sélectionnez le sens d'activation/désactivation de la commande

Variable	Temporisation ON hystérésis 6 [2782]
Unité	s
Valeur initiale	0.0
Valeur min	0.0
Valeur max	999.9
Description	Ce paramètre permet régler le temps entre le moment où le seuil d'activation est atteint et le moment où la commande s'active.

Variable	Direction hystérésis 6 [2790]
Unité	-
Valeur initiale	0
Liste	0: Activation sur seuil bas, reset sur seuil haut 1: Activation sur seuil haut, reset sur seuil bas
Description	Ce paramètre permet de régler le sens dans lequel l'hystérésis doit fonctionner. 2 choix sont possibles : - Activer la commande lorsque le seuil bas est actif et la désactiver lorsque le seuil haut est actif - Activer la commande lorsque le seuil haut est actif et la désactiver lorsque le seuil bas est actif

Hystérésis sur entrée logique 7

Variable	Hystérésis 7 actif pour entrée logique [2775]
Unité	-
Valeur initiale	0
Liste	0: Non 1: Oui
Description	Ce paramètre permet de mettre en fonctionnement la septième fonction d'hystérésis sur seuil logique. Pour cela : - Configurez une entrée logique en tant que 'Seuil bas hystérésis EL7' et câblez le signal logique du seuil bas de l'hystérésis sur cette entrée. - Configurez une entrée logique en tant que 'Seuil haut hystérésis EL7' et câblez le signal logique du seuil haut de l'hystérésis sur cette entrée. - Configurez une sortie logique en tant que 'Activation sortie hystérésis sur EL7' et câblez cette sortie sur la commande de l'hystérésis - Sélectionnez le sens d'activation/désactivation de la commande

Variable	Temporisation ON hystérésis 7 [2783]
Unité	s
Valeur initiale	0.0
Valeur min	0.0
Valeur max	999.9
Description	Ce paramètre permet régler le temps entre le moment où le seuil d'activation est atteint et le moment où la commande s'active.

Variable	Direction hystérésis 7 [2791]
Unité	-
Valeur initiale	0
Liste	0: Activation sur seuil bas, reset sur seuil haut 1: Activation sur seuil haut, reset sur seuil bas
Description	Ce paramètre permet de régler le sens dans lequel l'hystérésis doit fonctionner. 2 choix sont possibles : - Activer la commande lorsque le seuil bas est actif et la désactiver lorsque le seuil haut est actif - Activer la commande lorsque le seuil haut est actif et la désactiver lorsque le seuil bas est actif

Hystérésis sur entrée logique 8

Variable	Hystérésis 8 actif pour entrée logique [2776]
Unité	-
Valeur initiale	0
Liste	0: Non 1: Oui
Description	Ce paramètre permet de mettre en fonctionnement la huitième fonction d'hystérésis sur seuil logique. Pour cela : - Configurez une entrée logique en tant que 'Seuil bas hystérésis EL8' et câblez le signal logique du seuil bas de l'hystérésis sur cette entrée. - Configurez une entrée logique en tant que 'Seuil haut hystérésis EL8' et câblez le signal logique du seuil haut de l'hystérésis sur cette entrée. - Configurez une sortie logique en tant que 'Activation sortie hystérésis sur EL8' et câblez cette sortie sur la commande de l'hystérésis - Sélectionnez le sens d'activation/désactivation de la commande

Variable	Temporisation ON hystérésis 8 [2784]
Unité	s
Valeur initiale	0.0
Valeur min	0.0
Valeur max	999.9
Description	Ce paramètre permet régler le temps entre le moment où le seuil d'activation est atteint et le moment où la commande s'active.

Variable	Direction hystérésis 8 [2792]
Unité	-
Valeur initiale	0
Liste	0: Activation sur seuil bas, reset sur seuil haut 1: Activation sur seuil haut, reset sur seuil bas
Description	Ce paramètre permet de régler le sens dans lequel l'hystérésis doit fonctionner. 2 choix sont possibles : - Activer la commande lorsque le seuil bas est actif et la désactiver lorsque le seuil haut est actif - Activer la commande lorsque le seuil haut est actif et la désactiver lorsque le seuil bas est actif

SORTIES LOGIQUES/RELAIS

Sorties logiques

Output 1 (Customisable) [4350]

Variable	Fonction configurée SL 1 [2745]
Unité	-
Valeur initiale	0
Valeur min	0
Valeur max	10299
Description	Fonction associée à la sortie logique 1

Variable	Polarité Sortie Log.1 [2751]
Unité	-
Valeur initiale	0
Valeur min	0
Valeur max	1
Description	Polarité (0= Normalement au 0VDC / 1 = Normalement au 24VDC) de la sortie logique n°1

Variable	Longueur impulsion SL 1 [2761]
Unité	s
Valeur initiale	0.0
Valeur min	0.0
Valeur max	6553.5
Description	Temporisation impulsion de l'activation sortie logique 1 (si = 0 alors activation continue)

Variable	Temporisation activation SL 1 [2793]
Unité	s
Valeur initiale	0.0
Valeur min	0.0
Valeur max	6553.5
Description	Temporisation avant activation physique de la sortie logique 1

Output 2 (Customisable) [4351]

Variable	Fonction configurée SL 2 [2746]
Unité	-
Valeur initiale	0
Valeur min	0
Valeur max	10299
Description	Fonction associée à la sortie logique 2

Variable	Polarité Sortie Log. 2 [2752]
Unité	-
Valeur initiale	0
Valeur min	0
Valeur max	1
Description	Polarité (0= Normalement au 0VDC / 1 = Normalement au 24VDC) de la sortie logique n°2

Variable	Longueur impulsion SL 2 [2762]
Unité	s
Valeur initiale	0.0
Valeur min	0.0
Valeur max	6553.5
Description	Temporisation impulsion de l'activation sortie logique 2 (si = 0 alors activation continue)

Variable	Temporisation activation SL 2 [2794]
Unité	s
Valeur initiale	0.0
Valeur min	0.0
Valeur max	6553.5
Description	Temporisation avant activation physique de la sortie logique 2

Output 3 (Customisable) [4352]

Variable	Fonction configurée SL 3 [2747]
Unité	-
Valeur initiale	0
Valeur min	0
Valeur max	10299
Description	Fonction associée à la sortie logique 3

Variable	Polarité Sortie Log. 3 [2753]
Unité	-
Valeur initiale	0
Valeur min	0
Valeur max	1
Description	Polarité (0= Normalement au 0VDC / 1 = Normalement au 24VDC) de la sortie logique n°3

Variable	Longueur impulsion SL 3 [2763]
Unité	s
Valeur initiale	0.0
Valeur min	0.0
Valeur max	6553.5
Description	Temporisation impulsion de l'activation sortie logique 3 (si = 0 alors activation continue)

Variable	Temporisation activation SL 3 [2795]
Unité	s
Valeur initiale	0.0
Valeur min	0.0
Valeur max	6553.5
Description	Temporisation avant activation physique de la sortie logique 3

Output 4 (Customisable) [4353]

Variable	Fonction configurée SL 4 [2748]
Unité	-
Valeur initiale	0
Valeur min	0
Valeur max	10299
Description	Fonction associée à la sortie logique 4

Variable	Polarité Sortie Log. 4 [2754]
Unité	-
Valeur initiale	0
Valeur min	0
Valeur max	1
Description	Polarité (0= Normalement au 0VDC / 1 = Normalement au 24VDC) de la sortie logique n°4

Variable	Longueur impulsion SL 4 [2764]
Unité	s
Valeur initiale	0.0
Valeur min	0.0
Valeur max	6553.5
Description	Temporisation impulsion de l'activation sortie logique 4 (si = 0 alors activation continue)

Variable	Temporisation activation SL 4 [2796]
Unité	s
Valeur initiale	0.0
Valeur min	0.0
Valeur max	6553.5
Description	Temporisation avant activation physique de la sortie logique 4

Output 5 (Customisable) [4354]

Variable	Fonction configurée SL 5 [2749]
Unité	-
Valeur initiale	0
Valeur min	0
Valeur max	10299
Description	Fonction associée à la sortie logique 5

Variable	Polarité Sortie Log. 5 [2755]
Unité	-
Valeur initiale	0
Valeur min	0
Valeur max	1
Description	Polarité (0= Normalement au 0VDC / 1 = Normalement au 24VDC) de la sortie logique n°5

Variable	Longueur impulsion SL 5 [2765]
Unité	s
Valeur initiale	0.0
Valeur min	0.0
Valeur max	6553.5
Description	Temporisation impulsion de l'activation sortie logique 5 (si = 0 alors activation continue)

Variable	Temporisation activation SL 5 [2797]
Unité	s
Valeur initiale	0.0
Valeur min	0.0
Valeur max	6553.5
Description	Temporisation avant activation physique de la sortie logique 5

Output 6 (Customisable) [4355]

Variable	Fonction configurée SL 6 [2750]
Unité	-
Valeur initiale	0
Valeur min	0
Valeur max	10299
Description	Fonction associée à la sortie logique 6

Variable	Polarité Sortie Log. 6 [2756]
Unité	-
Valeur initiale	0
Valeur min	0
Valeur max	1
Description	Polarité (0= Normalement au 0VDC / 1 = Normalement au 24VDC) de la sortie logique n°6

Variable	Longueur impulsion SL 6 [2766]
Unité	s
Valeur initiale	0.0
Valeur min	0.0
Valeur max	6553.5
Description	Temporisation impulsion de l'activation sortie logique 6 (si = 0 alors activation continue)

Variable	Temporisation activation SL 6 [2798]
Unité	s
Valeur initiale	0.0
Valeur min	0.0
Valeur max	6553.5
Description	Temporisation avant activation physique de la sortie logique 6

Sorties relais

Relay 1 (Customisable) [4356]

Variable	Fonction sortie Relay 1 [2757]
Unité	-
Valeur initiale	4676
Valeur min	0
Valeur max	10299
Description	Fonction associée à la sortie relai 1

Variable	Polarité NO/NF Relay 1 [2759]
Unité	-
Valeur initiale	0
Valeur min	0
Valeur max	1
Description	Polarité du Relai 1 (0= Normalement ouvert / 1= Normalement fermé)

Variable	Longueur impulsion R1 [2767]
Unité	s
Valeur initiale	0.0
Valeur min	0.0
Valeur max	6553.5
Description	Temporisation impulsion de l'activation sortie relai 1 (si = 0 alors activation continue)

Variable	Temporisation relais 1 [8250]
Unité	s
Valeur initiale	0.0
Valeur min	0.0
Valeur max	6553.5
Description	Temporisation avant activation physique du relais 1

Relay 2 (Customisable) [4357]

Variable	Fonction sortie Relay 2 [2758]
Unité	-
Valeur initiale	4678
Valeur min	0
Valeur max	10299
Description	Fonction associée à la sortie relai 2

Variable	Polarité NO/NF Relay 2 [2760]
Unité	-
Valeur initiale	0
Valeur min	0
Valeur max	1
Description	Polarité du Relai 2 (0= Normalement ouvert / 1= Normalement fermé)

Variable	Longueur impulsion R2 [2768]
Unité	s
Valeur initiale	0.0
Valeur min	0.0
Valeur max	6553.5
Description	Temporisation impulsion de l'activation sortie relai 2 (si = 0 alors activation continue)

Variable	Temporisation relais 2 [8251]
Unité	s
Valeur initiale	0.0
Valeur min	0.0
Valeur max	6553.5
Description	Temporisation avant activation physique du relais 2

DISJONCTEUR

Général

Variable	Temporisation avant une nouvelle tentative [2806]
Unité	s
Valeur initiale	30.0
Valeur min	0.0
Valeur max	999.9
Description	Délai avant une nouvelle tentative pour un défaut électrique. Lorsqu'un défaut électrique est détecté, le module ouvre son disjoncteur et attends un certain moment (spécifié dans cette variable) afin de tenter de refermer le disjoncteur.

Variable	Temporisation échec ouverture/fermeture [2304]
Unité	s
Valeur initiale	5.0
Valeur min	0.1
Valeur max	10.0
Description	Temps maximum d'attente du retour de position après une commande disjoncteur. Ce paramètre est commun au disjoncteur bus et réseau. Génère un défaut.

Variable	Temporisation disjoncteur ouvert/fermé soudainement [2317]
Unité	s
Valeur initiale	1.0
Valeur min	0.0
Valeur max	10.0
Description	Temps maximum d'attente avant de prendre en considération le changement soudain et inattendu d'une entrée logique configurée en retour disjoncteur.

Disjoncteur réseau

Nombre tentatives

Variable	Nombre de tentatives de resynchronisation [2814]
Unité	-
Valeur initiale	3
Valeur min	0
Valeur max	15
Description	Nombre de tentative lors d'une défaut électrique. Lorsqu'un défaut électrique est détecté, le module tente automatiquement de refermer son disjoncteur pour vérifier que le défaut a disparu. Si ce n'est pas le cas, le module retente une nouvelle fois jusqu'à atteindre le nombre de tentative configuré sur cette variable.

Contrôle

Variable	Contrôle disjoncteur réseau [2307]
Unité	-
Valeur initiale	4
Liste	0: Ouverture par contact – fermeture par impulsion 1: Ouverture par contact – fermeture par contact 2: Bobine à manque de tension ouvert - fermeture par impulsion 3: Bobine à manque de tension ouvert - fermeture par contact 4: Ouverture par impulsion – fermeture par impulsion 5: Ouverture par impulsion – fermeture par contact
Description	Type de commande du disjoncteur réseau (pulse, maintenu, bobine,...). Voir chapitre 'disjoncteur' de la documentation.

Impulsion

Variable	Longueur impulsion commande disjonct. réseau [2314]
Unité	s
Valeur initiale	2.5
Valeur min	0.1
Valeur max	10.0
Description	Durée de l'impulsion pour fermer/ouvrir le disjoncteur réseau.

Variable	Temps de désexcitation bobine à manque [2315]
Unité	s
Valeur initiale	1.0
Valeur min	0.1
Valeur max	10.0
Description	Temps durant lequel la bobine n'est plus alimentée après une demande d'ouverture du disjoncteur.

Variable	Temporisation de sécurité bobine à manque [2316]
Unité	s
Valeur initiale	2.0
Valeur min	0.1
Valeur max	10.0
Description	Temps minimum de sécurité entre le réenclenchement de la bobine et la prochaine demande de fermeture du disjoncteur.

Perte secteur

Variable	Mode d'ouverture disjoncteur réseau sur perte secteur [2312]
Unité	-
Valeur initiale	0
Liste	0: Immédiatement 2: Après centrale prête 3: Après temporisation
Description	Mode de commande du disjoncteur réseau en cas de perte secteur (0 = immédiat, 1 = après démarrage, 2 = centrale prête, 3 = Après temporisation réglable)

Variable	Délai ouverture disjoncteur réseau sur perte secteur [2313]
Unité	s
Valeur initiale	1.0
Valeur min	0.0
Valeur max	999.9
Description	Délai d'ouverture du disjoncteur réseau après défaut si E2312 = 3

CANOPEN

Entrées logiques

CANopen DI 1 (Customisable) [800]

Variable	CANopenFoncl1 [3200]
Unité	-
Valeur initiale	0
Valeur min	0
Valeur max	10299
Description	Choix de la fonction à exécuté, suite au changement d'état de votre entrée logique. (voir les fonctions sur les entrées logique pour plus de détail sur les fonctions)

Variable	CANopenDir I1 [3296]
Unité	-
Valeur initiale	0
Valeur min	0
Valeur max	1
Description	Polarité de l'entrée logique Normalement ouvert ou Normalement fermé

Variable	Validité sur entrée logique CANopen 1 [3264]
Unité	-
Valeur initiale	1
Valeur min	0
Valeur max	3
Description	Validation de l'activation (0= Jamais/1=Toujours/2=Après démarrage/3=générateur stabilisé en rpm & tension)

Variable	CANopenTM I1 [3232]
Unité	s
Valeur initiale	0.0
Valeur min	0.0
Valeur max	6553.5
Description	Temporisation d'exécution de la fonction, l'utilisateur peut ajouter un délai d'exécution après le changement d'état de son entrée logique

CANopen DI 2 (Customisable) [801]

Variable	CANopenFoncl2 [3201]
Unité	-
Valeur initiale	0
Valeur min	0
Valeur max	10299
Description	Choix de la fonction à exécuté, suite au changement d'état de votre entrée logique. (voir les fonctions sur les entrées logique pour plus de detail sur les fonctions)

Variable	CANopenDir I2 [3297]
Unité	-
Valeur initiale	0
Valeur min	0
Valeur max	1
Description	Polarité de l'entrée logique Normalement ouvert ou Normalement fermé

Variable	Validité sur entrée logique CANopen 2 [3265]
Unité	-
Valeur initiale	1
Valeur min	0
Valeur max	3
Description	Validation de l'activation (0= Jamais/1=Toujours/2=Après démarrage/3=générateur stabilisé en rpm & tension)

Variable	CANopenTM I2 [3233]
Unité	s
Valeur initiale	0.0
Valeur min	0.0
Valeur max	6553.5
Description	Temporisation d'exécution de la fonction, l'utilisateur peut ajouter un délai d'exécution après le changement d'état de son entrée logique

CANopen DI 3 (Customisable) [802]

Variable	CANopenFoncl3 [3202]
Unité	-
Valeur initiale	0
Valeur min	0
Valeur max	10299
Description	Choix de la fonction à exécuté, suite au changement d'état de votre entrée logique. (voir les fonctions sur les entrées logique pour plus de detail sur les fonctions)

Variable	CANopenDir I3 [3298]
Unité	-
Valeur initiale	0
Valeur min	0
Valeur max	1
Description	Polarité de l'entrée logique Normalement ouvert ou Normalement fermé

Variable	Validité sur entrée logique CANopen 3 [3266]
Unité	-
Valeur initiale	1
Valeur min	0
Valeur max	3
Description	Validation de l'activation (0= Jamais/1=Toujours/2=Après démarrage/3=générateur stabilisé en rpm & tension)

Variable	CANopenTM I3 [3234]
Unité	s
Valeur initiale	0.0
Valeur min	0.0
Valeur max	6553.5
Description	Temporisation d'exécution de la fonction, l'utilisateur peut ajouter un délai d'exécution après le changement d'état de son entrée logique

CANopen DI 4 (Customisable) [803]

Variable	CANopenFoncl4 [3203]
Unité	-
Valeur initiale	0
Valeur min	0
Valeur max	10299
Description	Choix de la fonction à exécuté, suite au changement d'état de votre entrée logique. (voir les fonctions sur les entrées logique pour plus de detail sur les fonctions)

Variable	CANopenDir I4 [3299]
Unité	-
Valeur initiale	0
Valeur min	0
Valeur max	1
Description	Polarité de l'entrée logique Normalement ouvert ou Normalement fermé

Variable	Validité sur entrée logique CANopen 4 [3267]
Unité	-
Valeur initiale	1
Valeur min	0
Valeur max	3
Description	Validation de l'activation (0= Jamais/1=Toujours/2=Après démarrage/3=générateur stabilisé en rpm & tension)

Variable	CANopenTM I4 [3235]
Unité	s
Valeur initiale	0.0
Valeur min	0.0
Valeur max	6553.5
Description	Temporisation d'exécution de la fonction, l'utilisateur peut ajouter un délai d'exécution après le changement d'état de son entrée logique

CANopen DI 5 (Customisable) [804]

Variable	CANopenFoncl5 [3204]
Unité	-
Valeur initiale	0
Valeur min	0
Valeur max	10299
Description	Choix de la fonction à exécuté, suite au changement d'état de votre entrée logique. (voir les fonctions sur les entrées logique pour plus de detail sur les fonctions)

Variable	CANopenDir I5 [3300]
Unité	-
Valeur initiale	0
Valeur min	0
Valeur max	1
Description	Polarité de l'entrée logique Normalement ouvert ou Normalement fermé

Variable	Validité sur entrée logique CANopen 5 [3268]
Unité	-
Valeur initiale	1
Valeur min	0
Valeur max	3
Description	Validation de l'activation (0= Jamais/1=Toujours/2=Après démarrage/3=générateur stabilisé en rpm & tension)

Variable	CANopenTM I5 [3236]
Unité	s
Valeur initiale	0.0
Valeur min	0.0
Valeur max	6553.5
Description	Temporisation d'exécution de la fonction, l'utilisateur peut ajouter un délai d'exécution après le changement d'état de son entrée logique

CANopen DI 6 (Customisable) [805]

Variable	CANopenFoncl6 [3205]
Unité	-
Valeur initiale	0
Valeur min	0
Valeur max	10299
Description	Choix de la fonction à exécuté, suite au changement d'état de votre entrée logique. (voir les fonctions sur les entrées logique pour plus de detail sur les fonctions)

Variable	CANopenDir I6 [3301]
Unité	-
Valeur initiale	0
Valeur min	0
Valeur max	1
Description	Polarité de l'entrée logique Normalement ouvert ou Normalement fermé

Variable	Validité sur entrée logique CANopen 6 [3269]
Unité	-
Valeur initiale	1
Valeur min	0
Valeur max	3
Description	Validation de l'activation (0= Jamais/1=Toujours/2=Après démarrage/3=générateur stabilisé en rpm & tension)

Variable	CANopenTM I6 [3237]
Unité	s
Valeur initiale	0.0
Valeur min	0.0
Valeur max	6553.5
Description	Temporisation d'exécution de la fonction, l'utilisateur peut ajouter un délai d'exécution après le changement d'état de son entrée logique

CANopen DI 7 (Customisable) [806]

Variable	CANopenFoncl7 [3206]
Unité	-
Valeur initiale	0
Valeur min	0
Valeur max	10299
Description	Choix de la fonction à exécuté, suite au changement d'état de votre entrée logique. (voir les fonctions sur les entrées logique pour plus de detail sur les fonctions)

Variable	CANopenDir I7 [3302]
Unité	-
Valeur initiale	0
Valeur min	0
Valeur max	1
Description	Polarité de l'entrée logique Normalement ouvert ou Normalement fermé

Variable	Validité sur entrée logique CANopen 7 [3270]
Unité	-
Valeur initiale	1
Valeur min	0
Valeur max	3
Description	Validation de l'activation (0= Jamais/1=Toujours/2=Après démarrage/3=générateur stabilisé en rpm & tension)

Variable	CANopenTM I7 [3238]
Unité	s
Valeur initiale	0.0
Valeur min	0.0
Valeur max	6553.5
Description	Temporisation d'exécution de la fonction, l'utilisateur peut ajouter un délai d'exécution après le changement d'état de son entrée logique

CANopen DI 8 (Customisable) [807]

Variable	CANopenFoncl8 [3207]
Unité	-
Valeur initiale	0
Valeur min	0
Valeur max	10299
Description	Choix de la fonction à exécuté, suite au changement d'état de votre entrée logique. (voir les fonctions sur les entrées logique pour plus de detail sur les fonctions)

Variable	CANopenDir I8 [3303]
Unité	-
Valeur initiale	0
Valeur min	0
Valeur max	1
Description	Polarité de l'entrée logique Normalement ouvert ou Normalement fermé

Variable	Validité sur entrée logique CANopen 8 [3271]
Unité	-
Valeur initiale	1
Valeur min	0
Valeur max	3
Description	Validation de l'activation (0= Jamais/1=Toujours/2=Après démarrage/3=générateur stabilisé en rpm & tension)

Variable	CANopenTM I8 [3239]
Unité	s
Valeur initiale	0.0
Valeur min	0.0
Valeur max	6553.5
Description	Temporisation d'exécution de la fonction, l'utilisateur peut ajouter un délai d'exécution après le changement d'état de son entrée logique

CANopen DI 9 (Customisable) [808]

Variable	CANopenFonci9 [3208]
Unité	-
Valeur initiale	0
Valeur min	0
Valeur max	10299
Description	Choix de la fonction à excuté, suite au changement d'etat de votre entrée logique. (voir les fonctions sur les entrées logique pour plus de detail sur les fonctions)

Variable	CANopenDir I9 [3304]
Unité	-
Valeur initiale	0
Valeur min	0
Valeur max	1
Description	Polarité de l'entrée logique Normalement ouvert ou Normalement fermé

Variable	Validité sur entrée logique CANopen 9 [3272]
Unité	-
Valeur initiale	1
Valeur min	0
Valeur max	3
Description	Validation de l'activation (0= Jamais/1=Toujours/2=Après démarrage/3=générateur stabilisé en rpm & tension)

Variable	CANopenTM I9 [3240]
Unité	s
Valeur initiale	0.0
Valeur min	0.0
Valeur max	6553.5
Description	Temporisation d'exécution de la fonction, l'utilisateur peut ajouter un délai d'exécution après le changement d'état de son entrée logique

CANopen DI 10 (Customisable) [809]

Variable	CANopenFoncl10 [3209]
Unité	-
Valeur initiale	0
Valeur min	0
Valeur max	10299
Description	Choix de la fonction à exécuté, suite au changement d'état de votre entrée logique. (voir les fonctions sur les entrées logique pour plus de détail sur les fonctions)

Variable	CANopenDir I10 [3305]
Unité	-
Valeur initiale	0
Valeur min	0
Valeur max	1
Description	Polarité de l'entrée logique Normalement ouvert ou Normalement fermé

Variable	Validité sur entrée logique CANopen 10 [3273]
Unité	-
Valeur initiale	1
Valeur min	0
Valeur max	3
Description	Validation de l'activation (0= Jamais/1=Toujours/2=Après démarrage/3=générateur stabilisé en rpm & tension)

Variable	CANopenTM I10 [3241]
Unité	s
Valeur initiale	0.0
Valeur min	0.0
Valeur max	6553.5
Description	Temporisation d'exécution de la fonction, l'utilisateur peut ajouter un délai d'exécution après le changement d'état de son entrée logique

CANopen DI 11 (Customisable) [810]

Variable	CANopenFoncl11 [3210]
Unité	-
Valeur initiale	0
Valeur min	0
Valeur max	10299
Description	Choix de la fonction à exécuté, suite au changement d'état de votre entrée logique. (voir les fonctions sur les entrées logique pour plus de detail sur les fonctions)

Variable	CANopenDir I11 [3306]
Unité	-
Valeur initiale	0
Valeur min	0
Valeur max	1
Description	Polarité de l'entrée logique Normalement ouvert ou Normalement fermé

Variable	Validité sur entrée logique CANopen 11 [3274]
Unité	-
Valeur initiale	1
Valeur min	0
Valeur max	3
Description	Validation de l'activation (0= Jamais/1=Toujours/2=Après démarrage/3=générateur stabilisé en rpm & tension)

Variable	CANopenTM I11 [3242]
Unité	s
Valeur initiale	0.0
Valeur min	0.0
Valeur max	6553.5
Description	Temporisation d'exécution de la fonction, l'utilisateur peut ajouter un délai d'exécution après le changement d'état de son entrée logique

CANopen DI 12 (Customisable) [811]

Variable	CANopenFoncl12 [3211]
Unité	-
Valeur initiale	0
Valeur min	0
Valeur max	10299
Description	Choix de la fonction à excuté, suite au changement d'etat de votre entrée logique. (voir les fonctions sur les entrées logique pour plus de detail sur les fonctions)

Variable	CANopenDir I12 [3307]
Unité	-
Valeur initiale	0
Valeur min	0
Valeur max	1
Description	Polarité de l'entrée logique Normalement ouvert ou Normalement fermé

Variable	Validité sur entrée logique CANopen 12 [3275]
Unité	-
Valeur initiale	1
Valeur min	0
Valeur max	3
Description	Validation de l'activation (0= Jamais/1=Toujours/2=Après démarrage/3=générateur stabilisé en rpm & tension)

Variable	CANopenTM I12 [3243]
Unité	s
Valeur initiale	0.0
Valeur min	0.0
Valeur max	6553.5
Description	Temporisation d'exécution de la fonction, l'utilisateur peut ajouter un délai d'exécution après le changement d'état de son entrée logique

CANopen DI 13 (Customisable) [812]

Variable	CANopenFoncl13 [3212]
Unité	-
Valeur initiale	0
Valeur min	0
Valeur max	10299
Description	Choix de la fonction à exécuté, suite au changement d'état de votre entrée logique. (voir les fonctions sur les entrées logique pour plus de detail sur les fonctions)

Variable	CANopenDir I13 [3308]
Unité	-
Valeur initiale	0
Valeur min	0
Valeur max	1
Description	Polarité de l'entrée logique Normalement ouvert ou Normalement fermé

Variable	Validité sur entrée logique CANopen 13 [3276]
Unité	-
Valeur initiale	1
Valeur min	0
Valeur max	3
Description	Validation de l'activation (0= Jamais/1=Toujours/2=Après démarrage/3=générateur stabilisé en rpm & tension)

Variable	CANopenTM I13 [3244]
Unité	s
Valeur initiale	0.0
Valeur min	0.0
Valeur max	6553.5
Description	Temporisation d'exécution de la fonction, l'utilisateur peut ajouter un délai d'exécution après le changement d'état de son entrée logique

CANopen DI 14 (Customisable) [813]

Variable	CANopenFoncl14 [3213]
Unité	-
Valeur initiale	0
Valeur min	0
Valeur max	10299
Description	Choix de la fonction à exécuté, suite au changement d'état de votre entrée logique. (voir les fonctions sur les entrées logique pour plus de detail sur les fonctions)

Variable	CANopenDir I14 [3309]
Unité	-
Valeur initiale	0
Valeur min	0
Valeur max	1
Description	Polarité de l'entrée logique Normalement ouvert ou Normalement fermé

Variable	Validité sur entrée logique CANopen 14 [3277]
Unité	-
Valeur initiale	1
Valeur min	0
Valeur max	3
Description	Validation de l'activation (0= Jamais/1=Toujours/2=Après démarrage/3=générateur stabilisé en rpm & tension)

Variable	CANopenTM I14 [3245]
Unité	s
Valeur initiale	0.0
Valeur min	0.0
Valeur max	6553.5
Description	Temporisation d'exécution de la fonction, l'utilisateur peut ajouter un délai d'exécution après le changement d'état de son entrée logique

CANopen DI 15 (Customisable) [814]

Variable	CANopenFoncl15 [3214]
Unité	-
Valeur initiale	0
Valeur min	0
Valeur max	10299
Description	Choix de la fonction à exécuté, suite au changement d'état de votre entrée logique. (voir les fonctions sur les entrées logique pour plus de detail sur les fonctions)

Variable	CANopenDir I15 [3310]
Unité	-
Valeur initiale	0
Valeur min	0
Valeur max	1
Description	Polarité de l'entrée logique Normalement ouvert ou Normalement fermé

Variable	Validité sur entrée logique CANopen 15 [3278]
Unité	-
Valeur initiale	1
Valeur min	0
Valeur max	3
Description	Validation de l'activation (0= Jamais/1=Toujours/2=Après démarrage/3=générateur stabilisé en rpm & tension)

Variable	CANopenTM I15 [3246]
Unité	s
Valeur initiale	0.0
Valeur min	0.0
Valeur max	6553.5
Description	Temporisation d'exécution de la fonction, l'utilisateur peut ajouter un délai d'exécution après le changement d'état de son entrée logique

CANopen DI 16 (Customisable) [815]

Variable	CANopenFoncl16 [3215]
Unité	-
Valeur initiale	0
Valeur min	0
Valeur max	10299
Description	Choix de la fonction à exécuté, suite au changement d'état de votre entrée logique. (voir les fonctions sur les entrées logique pour plus de detail sur les fonctions)

Variable	CANopenDir I16 [3311]
Unité	-
Valeur initiale	0
Valeur min	0
Valeur max	1
Description	Polarité de l'entrée logique Normalement ouvert ou Normalement fermé

Variable	Validité sur entrée logique CANopen 16 [3279]
Unité	-
Valeur initiale	1
Valeur min	0
Valeur max	3
Description	Validation de l'activation (0= Jamais/1=Toujours/2=Après démarrage/3=générateur stabilisé en rpm & tension)

Variable	CANopenTM I16 [3247]
Unité	s
Valeur initiale	0.0
Valeur min	0.0
Valeur max	6553.5
Description	Temporisation d'exécution de la fonction, l'utilisateur peut ajouter un délai d'exécution après le changement d'état de son entrée logique

CANopen DI 17 (Customisable) [816]

Variable	CANopenFoncl17 [3216]
Unité	-
Valeur initiale	0
Valeur min	0
Valeur max	10299
Description	Choix de la fonction à exécuté, suite au changement d'état de votre entrée logique. (voir les fonctions sur les entrées logique pour plus de détail sur les fonctions)

Variable	CANopenDir I17 [3312]
Unité	-
Valeur initiale	0
Valeur min	0
Valeur max	1
Description	Polarité de l'entrée logique Normalement ouvert ou Normalement fermé

Variable	Validité sur entrée logique CANopen 17 [3280]
Unité	-
Valeur initiale	1
Valeur min	0
Valeur max	3
Description	Validation de l'activation (0= Jamais/1=Toujours/2=Après démarrage/3=générateur stabilisé en rpm & tension)

Variable	CANopenTM I17 [3248]
Unité	s
Valeur initiale	0.0
Valeur min	0.0
Valeur max	6553.5
Description	Temporisation d'exécution de la fonction, l'utilisateur peut ajouter un délai d'exécution après le changement d'état de son entrée logique

CANopen DI 18 (Customisable) [817]

Variable	CANopenFoncl18 [3217]
Unité	-
Valeur initiale	0
Valeur min	0
Valeur max	10299
Description	Choix de la fonction à exécuté, suite au changement d'état de votre entrée logique. (voir les fonctions sur les entrées logique pour plus de detail sur les fonctions)

Variable	CANopenDir I18 [3313]
Unité	-
Valeur initiale	0
Valeur min	0
Valeur max	1
Description	Polarité de l'entrée logique Normalement ouvert ou Normalement fermé

Variable	Validité sur entrée logique CANopen 18 [3281]
Unité	-
Valeur initiale	1
Valeur min	0
Valeur max	3
Description	Validation de l'activation (0= Jamais/1=Toujours/2=Après démarrage/3=générateur stabilisé en rpm & tension)

Variable	CANopenTM I18 [3249]
Unité	s
Valeur initiale	0.0
Valeur min	0.0
Valeur max	6553.5
Description	Temporisation d'exécution de la fonction, l'utilisateur peut ajouter un délai d'exécution après le changement d'état de son entrée logique

CANopen DI 19 (Customisable) [818]

Variable	CANopenFoncl19 [3218]
Unité	-
Valeur initiale	0
Valeur min	0
Valeur max	10299
Description	Choix de la fonction à exécuté, suite au changement d'état de votre entrée logique. (voir les fonctions sur les entrées logique pour plus de detail sur les fonctions)

Variable	CANopenDir I19 [3314]
Unité	-
Valeur initiale	0
Valeur min	0
Valeur max	1
Description	Polarité de l'entrée logique Normalement ouvert ou Normalement fermé

Variable	Validité sur entrée logique CANopen 19 [3282]
Unité	-
Valeur initiale	1
Valeur min	0
Valeur max	3
Description	Validation de l'activation (0= Jamais/1=Toujours/2=Après démarrage/3=générateur stabilisé en rpm & tension)

Variable	CANopenTM I19 [3250]
Unité	s
Valeur initiale	0.0
Valeur min	0.0
Valeur max	6553.5
Description	Temporisation d'exécution de la fonction, l'utilisateur peut ajouter un délai d'exécution après le changement d'état de son entrée logique

CANopen DI 20 (Customisable) [819]

Variable	CANopenFoncl20 [3219]
Unité	-
Valeur initiale	0
Valeur min	0
Valeur max	10299
Description	Choix de la fonction à exécuté, suite au changement d'état de votre entrée logique. (voir les fonctions sur les entrées logique pour plus de detail sur les fonctions)

Variable	CANopenDir I20 [3315]
Unité	-
Valeur initiale	0
Valeur min	0
Valeur max	1
Description	Polarité de l'entrée logique Normalement ouvert ou Normalement fermé

Variable	Validité sur entrée logique CANopen 20 [3283]
Unité	-
Valeur initiale	1
Valeur min	0
Valeur max	3
Description	Validation de l'activation (0= Jamais/1=Toujours/2=Après démarrage/3=générateur stabilisé en rpm & tension)

Variable	CANopenTM I20 [3251]
Unité	s
Valeur initiale	0.0
Valeur min	0.0
Valeur max	6553.5
Description	Temporisation d'exécution de la fonction, l'utilisateur peut ajouter un délai d'exécution après le changement d'état de son entrée logique

CANopen DI 21 (Customisable) [820]

Variable	CANopenFoncl21 [3220]
Unité	-
Valeur initiale	0
Valeur min	0
Valeur max	10299
Description	Choix de la fonction à excuté, suite au changement d'etat de votre entrée logique. (voir les fonctions sur les entrées logique pour plus de detail sur les fonctions)

Variable	CANopenDir I21 [3316]
Unité	-
Valeur initiale	0
Valeur min	0
Valeur max	1
Description	Polarité de l'entrée logique Normalement ouvert ou Normalement fermé

Variable	Validité sur entrée logique CANopen 21 [3284]
Unité	-
Valeur initiale	1
Valeur min	0
Valeur max	3
Description	Validation de l'activation (0= Jamais/1=Toujours/2=Après démarrage/3=générateur stabilisé en rpm & tension)

Variable	CANopenTM I21 [3252]
Unité	s
Valeur initiale	0.0
Valeur min	0.0
Valeur max	6553.5
Description	Temporisation d'exécution de la fonction, l'utilisateur peut ajouter un délai d'exécution après le changement d'état de son entrée logique

CANopen DI 22 (Customisable) [821]

Variable	CANopenFoncl22 [3221]
Unité	-
Valeur initiale	0
Valeur min	0
Valeur max	10299
Description	Choix de la fonction à exécuté, suite au changement d'état de votre entrée logique. (voir les fonctions sur les entrées logique pour plus de detail sur les fonctions)

Variable	CANopenDir I22 [3317]
Unité	-
Valeur initiale	0
Valeur min	0
Valeur max	1
Description	Polarité de l'entrée logique Normalement ouvert ou Normalement fermé

Variable	Validité sur entrée logique CANopen 22 [3285]
Unité	-
Valeur initiale	1
Valeur min	0
Valeur max	3
Description	Validation de l'activation (0= Jamais/1=Toujours/2=Après démarrage/3=générateur stabilisé en rpm & tension)

Variable	CANopenTM I22 [3253]
Unité	s
Valeur initiale	0.0
Valeur min	0.0
Valeur max	6553.5
Description	Temporisation d'exécution de la fonction, l'utilisateur peut ajouter un délai d'exécution après le changement d'état de son entrée logique

CANopen DI 23 (Customisable) [822]

Variable	CANopenFoncl23 [3222]
Unité	-
Valeur initiale	0
Valeur min	0
Valeur max	10299
Description	Choix de la fonction à exécuté, suite au changement d'état de votre entrée logique. (voir les fonctions sur les entrées logique pour plus de detail sur les fonctions)

Variable	CANopenDir I23 [3318]
Unité	-
Valeur initiale	0
Valeur min	0
Valeur max	1
Description	Polarité de l'entrée logique Normalement ouvert ou Normalement fermé

Variable	Validité sur entrée logique CANopen 23 [3286]
Unité	-
Valeur initiale	1
Valeur min	0
Valeur max	3
Description	Validation de l'activation (0= Jamais/1=Toujours/2=Après démarrage/3=générateur stabilisé en rpm & tension)

Variable	CANopenTM I23 [3254]
Unité	s
Valeur initiale	0.0
Valeur min	0.0
Valeur max	6553.5
Description	Temporisation d'exécution de la fonction, l'utilisateur peut ajouter un délai d'exécution après le changement d'état de son entrée logique

CANopen DI 24 (Customisable) [823]

Variable	CANopenFoncl24 [3223]
Unité	-
Valeur initiale	0
Valeur min	0
Valeur max	10299
Description	Choix de la fonction à exécuté, suite au changement d'état de votre entrée logique. (voir les fonctions sur les entrées logique pour plus de detail sur les fonctions)

Variable	CANopenDir I24 [3319]
Unité	-
Valeur initiale	0
Valeur min	0
Valeur max	1
Description	Polarité de l'entrée logique Normalement ouvert ou Normalement fermé

Variable	Validité sur entrée logique CANopen 24 [3287]
Unité	-
Valeur initiale	1
Valeur min	0
Valeur max	3
Description	Validation de l'activation (0= Jamais/1=Toujours/2=Après démarrage/3=générateur stabilisé en rpm & tension)

Variable	CANopenTM I24 [3255]
Unité	s
Valeur initiale	0.0
Valeur min	0.0
Valeur max	6553.5
Description	Temporisation d'exécution de la fonction, l'utilisateur peut ajouter un délai d'exécution après le changement d'état de son entrée logique

CANopen DI 25 (Customisable) [824]

Variable	CANopenFoncl25 [3224]
Unité	-
Valeur initiale	0
Valeur min	0
Valeur max	10299
Description	Choix de la fonction à exécuté, suite au changement d'état de votre entrée logique. (voir les fonctions sur les entrées logique pour plus de detail sur les fonctions)

Variable	CANopenDir I25 [3320]
Unité	-
Valeur initiale	0
Valeur min	0
Valeur max	1
Description	Polarité de l'entrée logique Normalement ouvert ou Normalement fermé

Variable	Validité sur entrée logique CANopen 25 [3288]
Unité	-
Valeur initiale	1
Valeur min	0
Valeur max	3
Description	Validation de l'activation (0= Jamais/1=Toujours/2=Après démarrage/3=générateur stabilisé en rpm & tension)

Variable	CANopenTM I25 [3256]
Unité	s
Valeur initiale	0.0
Valeur min	0.0
Valeur max	6553.5
Description	Temporisation d'exécution de la fonction, l'utilisateur peut ajouter un délai d'exécution après le changement d'état de son entrée logique

CANopen DI 26 (Customisable) [825]

Variable	CANopenFoncl26 [3225]
Unité	-
Valeur initiale	0
Valeur min	0
Valeur max	10299
Description	Choix de la fonction à exécuté, suite au changement d'état de votre entrée logique. (voir les fonctions sur les entrées logique pour plus de detail sur les fonctions)

Variable	CANopenDir I26 [3321]
Unité	-
Valeur initiale	0
Valeur min	0
Valeur max	1
Description	Polarité de l'entrée logique Normalement ouvert ou Normalement fermé

Variable	Validité sur entrée logique CANopen 26 [3289]
Unité	-
Valeur initiale	1
Valeur min	0
Valeur max	3
Description	Validation de l'activation (0= Jamais/1=Toujours/2=Après démarrage/3=générateur stabilisé en rpm & tension)

Variable	CANopenTM I26 [3257]
Unité	s
Valeur initiale	0.0
Valeur min	0.0
Valeur max	6553.5
Description	Temporisation d'exécution de la fonction, l'utilisateur peut ajouter un délai d'exécution après le changement d'état de son entrée logique

CANopen DI 27 (Customisable) [826]

Variable	CANopenFoncl27 [3226]
Unité	-
Valeur initiale	0
Valeur min	0
Valeur max	10299
Description	Choix de la fonction à exécuté, suite au changement d'état de votre entrée logique. (voir les fonctions sur les entrées logique pour plus de détail sur les fonctions)

Variable	CANopenDir I27 [3322]
Unité	-
Valeur initiale	0
Valeur min	0
Valeur max	1
Description	Polarité de l'entrée logique Normalement ouvert ou Normalement fermé

Variable	Validité sur entrée logique CANopen 27 [3290]
Unité	-
Valeur initiale	1
Valeur min	0
Valeur max	3
Description	Validation de l'activation (0= Jamais/1=Toujours/2=Après démarrage/3=générateur stabilisé en rpm & tension)

Variable	CANopenTM I27 [3258]
Unité	s
Valeur initiale	0.0
Valeur min	0.0
Valeur max	6553.5
Description	Temporisation d'exécution de la fonction, l'utilisateur peut ajouter un délai d'exécution après le changement d'état de son entrée logique

CANopen DI 28 (Customisable) [827]

Variable	CANopenFoncl28 [3227]
Unité	-
Valeur initiale	0
Valeur min	0
Valeur max	10299
Description	Choix de la fonction à exécuté, suite au changement d'état de votre entrée logique. (voir les fonctions sur les entrées logique pour plus de detail sur les fonctions)

Variable	CANopenDir I28 [3323]
Unité	-
Valeur initiale	0
Valeur min	0
Valeur max	1
Description	Polarité de l'entrée logique Normalement ouvert ou Normalement fermé

Variable	Validité sur entrée logique CANopen 28 [3291]
Unité	-
Valeur initiale	1
Valeur min	0
Valeur max	3
Description	Validation de l'activation (0= Jamais/1=Toujours/2=Après démarrage/3=générateur stabilisé en rpm & tension)

Variable	CANopenTM I28 [3259]
Unité	s
Valeur initiale	0.0
Valeur min	0.0
Valeur max	6553.5
Description	Temporisation d'exécution de la fonction, l'utilisateur peut ajouter un délai d'exécution après le changement d'état de son entrée logique

CANopen DI 29 (Customisable) [828]

Variable	CANopenFoncl29 [3228]
Unité	-
Valeur initiale	0
Valeur min	0
Valeur max	10299
Description	Choix de la fonction à exécuté, suite au changement d'état de votre entrée logique. (voir les fonctions sur les entrées logique pour plus de detail sur les fonctions)

Variable	CANopenDir I29 [3324]
Unité	-
Valeur initiale	0
Valeur min	0
Valeur max	1
Description	Polarité de l'entrée logique Normalement ouvert ou Normalement fermé

Variable	Validité sur entrée logique CANopen 29 [3292]
Unité	-
Valeur initiale	1
Valeur min	0
Valeur max	3
Description	Validation de l'activation (0= Jamais/1=Toujours/2=Après démarrage/3=générateur stabilisé en rpm & tension)

Variable	CANopenTM I29 [3260]
Unité	s
Valeur initiale	0.0
Valeur min	0.0
Valeur max	6553.5
Description	Temporisation d'exécution de la fonction, l'utilisateur peut ajouter un délai d'exécution après le changement d'état de son entrée logique

CANopen DI 30 (Customisable) [829]

Variable	CANopenFoncl30 [3229]
Unité	-
Valeur initiale	0
Valeur min	0
Valeur max	10299
Description	Choix de la fonction à excuté, suite au changement d'etat de votre entrée logique. (voir les fonctions sur les entrées logique pour plus de detail sur les fonctions)

Variable	CANopenDir I30 [3325]
Unité	-
Valeur initiale	0
Valeur min	0
Valeur max	1
Description	Polarité de l'entrée logique Normalement ouvert ou Normalement fermé

Variable	Validité sur entrée logique CANopen 30 [3293]
Unité	-
Valeur initiale	1
Valeur min	0
Valeur max	3
Description	Validation de l'activation (0= Jamais/1=Toujours/2=Après démarrage/3=générateur stabilisé en rpm & tension)

Variable	CANopenTM I30 [3261]
Unité	s
Valeur initiale	0.0
Valeur min	0.0
Valeur max	6553.5
Description	Temporisation d'exécution de la fonction, l'utilisateur peut ajouter un délai d'exécution après le changement d'état de son entrée logique

CANopen DI 31 (Customisable) [830]

Variable	CANopenFoncl31 [3230]
Unité	-
Valeur initiale	0
Valeur min	0
Valeur max	10299
Description	Choix de la fonction à exécuté, suite au changement d'état de votre entrée logique. (voir les fonctions sur les entrées logique pour plus de detail sur les fonctions)

Variable	CANopenDir I31 [3326]
Unité	-
Valeur initiale	0
Valeur min	0
Valeur max	1
Description	Polarité de l'entrée logique Normalement ouvert ou Normalement fermé

Variable	Validité sur entrée logique CANopen 31 [3294]
Unité	-
Valeur initiale	1
Valeur min	0
Valeur max	3
Description	Validation de l'activation (0= Jamais/1=Toujours/2=Après démarrage/3=générateur stabilisé en rpm & tension)

Variable	CANopenTM I31 [3262]
Unité	s
Valeur initiale	0.0
Valeur min	0.0
Valeur max	6553.5
Description	Temporisation d'exécution de la fonction, l'utilisateur peut ajouter un délai d'exécution après le changement d'état de son entrée logique

CANopen DI 32 (Customisable) [831]

Variable	CANopenFoncl32 [3231]
Unité	-
Valeur initiale	0
Valeur min	0
Valeur max	10299
Description	Choix de la fonction à exécuté, suite au changement d'état de votre entrée logique. (voir les fonctions sur les entrées logique pour plus de detail sur les fonctions)

Variable	CANopenDir I32 [3327]
Unité	-
Valeur initiale	0
Valeur min	0
Valeur max	1
Description	Polarité de l'entrée logique Normalement ouvert ou Normalement fermé

Variable	Validité sur entrée logique CANopen 32 [3295]
Unité	-
Valeur initiale	1
Valeur min	0
Valeur max	3
Description	Validation de l'activation (0= Jamais/1=Toujours/2=Après démarrage/3=générateur stabilisé en rpm & tension)

Variable	CANopenTM I32 [3263]
Unité	s
Valeur initiale	0.0
Valeur min	0.0
Valeur max	6553.5
Description	Temporisation d'exécution de la fonction, l'utilisateur peut ajouter un délai d'exécution après le changement d'état de son entrée logique

CANopen DI 33 (Customisable) [1250]

Variable	CANopenFoncl33 [8550]
Unité	-
Valeur initiale	0
Valeur min	0
Valeur max	10299
Description	Choix de la fonction à exécuté, suite au changement d'état de votre entrée logique. (voir les fonctions sur les entrées logique pour plus de detail sur les fonctions)

Variable	CANopenDir I33 [8646]
Unité	-
Valeur initiale	0
Valeur min	0
Valeur max	1
Description	Polarité de l'entrée logique Normalement ouvert ou Normalement fermé

Variable	Validité sur entrée logique CANopen 33 [8614]
Unité	-
Valeur initiale	1
Valeur min	0
Valeur max	3
Description	Validation de l'activation (0= Jamais/1=Toujours/2=Après démarrage/3=générateur stabilisé en rpm & tension)

Variable	CANopenTM I33 [8582]
Unité	s
Valeur initiale	0.0
Valeur min	0.0
Valeur max	6553.5
Description	Temporisation d'exécution de la fonction, l'utilisateur peut ajouter un délai d'exécution après le changement d'état de son entrée logique

CANopen DI 34 (Customisable) [1251]

Variable	CANopenFoncl34 [8551]
Unité	-
Valeur initiale	0
Valeur min	0
Valeur max	10299
Description	Choix de la fonction à excuté, suite au changement d'etat de votre entrée logique. (voir les fonctions sur les entrées logique pour plus de detail sur les fonctions)

Variable	CANopenDir I34 [8647]
Unité	-
Valeur initiale	0
Valeur min	0
Valeur max	1
Description	Polarité de l'entrée logique Normalement ouvert ou Normalement fermé

Variable	Validité sur entrée logique CANopen 34 [8615]
Unité	-
Valeur initiale	1
Valeur min	0
Valeur max	3
Description	Validation de l'activation (0= Jamais/1=Toujours/2=Après démarrage/3=générateur stabilisé en rpm & tension)

Variable	CANopenTM I34 [8583]
Unité	s
Valeur initiale	0.0
Valeur min	0.0
Valeur max	6553.5
Description	Temporisation d'exécution de la fonction, l'utilisateur peut ajouter un délai d'exécution après le changement d'état de son entrée logique

CANopen DI 35 (Customisable) [1252]

Variable	CANopenFoncl35 [8552]
Unité	-
Valeur initiale	0
Valeur min	0
Valeur max	10299
Description	Choix de la fonction à exécuté, suite au changement d'état de votre entrée logique. (voir les fonctions sur les entrées logique pour plus de detail sur les fonctions)

Variable	CANopenDir I35 [8648]
Unité	-
Valeur initiale	0
Valeur min	0
Valeur max	1
Description	Polarité de l'entrée logique Normalement ouvert ou Normalement fermé

Variable	Validité sur entrée logique CANopen 35 [8616]
Unité	-
Valeur initiale	1
Valeur min	0
Valeur max	3
Description	Validation de l'activation (0= Jamais/1=Toujours/2=Après démarrage/3=générateur stabilisé en rpm & tension)

Variable	CANopenTM I35 [8584]
Unité	s
Valeur initiale	0.0
Valeur min	0.0
Valeur max	6553.5
Description	Temporisation d'exécution de la fonction, l'utilisateur peut ajouter un délai d'exécution après le changement d'état de son entrée logique

CANopen DI 36 (Customisable) [1253]

Variable	CANopenFoncl36 [8553]
Unité	-
Valeur initiale	0
Valeur min	0
Valeur max	10299
Description	Choix de la fonction à exécuté, suite au changement d'état de votre entrée logique. (voir les fonctions sur les entrées logique pour plus de detail sur les fonctions)

Variable	CANopenDir I36 [8649]
Unité	-
Valeur initiale	0
Valeur min	0
Valeur max	1
Description	Polarité de l'entrée logique Normalement ouvert ou Normalement fermé

Variable	Validité sur entrée logique CANopen 36 [8617]
Unité	-
Valeur initiale	1
Valeur min	0
Valeur max	3
Description	Validation de l'activation (0= Jamais/1=Toujours/2=Après démarrage/3=générateur stabilisé en rpm & tension)

Variable	CANopenTM I36 [8585]
Unité	s
Valeur initiale	0.0
Valeur min	0.0
Valeur max	6553.5
Description	Temporisation d'exécution de la fonction, l'utilisateur peut ajouter un délai d'exécution après le changement d'état de son entrée logique

CANopen DI 37 (Customisable) [1254]

Variable	CANopenFoncl37 [8554]
Unité	-
Valeur initiale	0
Valeur min	0
Valeur max	10299
Description	Choix de la fonction à exécuté, suite au changement d'état de votre entrée logique. (voir les fonctions sur les entrées logique pour plus de detail sur les fonctions)

Variable	CANopenDir I37 [8650]
Unité	-
Valeur initiale	0
Valeur min	0
Valeur max	1
Description	Polarité de l'entrée logique Normalement ouvert ou Normalement fermé

Variable	Validité sur entrée logique CANopen 37 [8618]
Unité	-
Valeur initiale	1
Valeur min	0
Valeur max	3
Description	Validation de l'activation (0= Jamais/1=Toujours/2=Après démarrage/3=générateur stabilisé en rpm & tension)

Variable	CANopenTM I37 [8586]
Unité	s
Valeur initiale	0.0
Valeur min	0.0
Valeur max	6553.5
Description	Temporisation d'exécution de la fonction, l'utilisateur peut ajouter un délai d'exécution après le changement d'état de son entrée logique

CANopen DI 38 (Customisable) [1255]

Variable	CANopenFoncl38 [8555]
Unité	-
Valeur initiale	0
Valeur min	0
Valeur max	10299
Description	Choix de la fonction à exécuté, suite au changement d'état de votre entrée logique. (voir les fonctions sur les entrées logique pour plus de detail sur les fonctions)

Variable	CANopenDir I38 [8651]
Unité	-
Valeur initiale	0
Valeur min	0
Valeur max	1
Description	Polarité de l'entrée logique Normalement ouvert ou Normalement fermé

Variable	Validité sur entrée logique CANopen 38 [8619]
Unité	-
Valeur initiale	1
Valeur min	0
Valeur max	3
Description	Validation de l'activation (0= Jamais/1=Toujours/2=Après démarrage/3=générateur stabilisé en rpm & tension)

Variable	CANopenTM I38 [8587]
Unité	s
Valeur initiale	0.0
Valeur min	0.0
Valeur max	6553.5
Description	Temporisation d'exécution de la fonction, l'utilisateur peut ajouter un délai d'exécution après le changement d'état de son entrée logique

CANopen DI 39 (Customisable) [1256]

Variable	CANopenFoncl39 [8556]
Unité	-
Valeur initiale	0
Valeur min	0
Valeur max	10299
Description	Choix de la fonction à exécuté, suite au changement d'état de votre entrée logique. (voir les fonctions sur les entrées logique pour plus de detail sur les fonctions)

Variable	CANopenDir I39 [8652]
Unité	-
Valeur initiale	0
Valeur min	0
Valeur max	1
Description	Polarité de l'entrée logique Normalement ouvert ou Normalement fermé

Variable	Validité sur entrée logique CANopen 39 [8620]
Unité	-
Valeur initiale	1
Valeur min	0
Valeur max	3
Description	Validation de l'activation (0= Jamais/1=Toujours/2=Après démarrage/3=générateur stabilisé en rpm & tension)

Variable	CANopenTM I39 [8588]
Unité	s
Valeur initiale	0.0
Valeur min	0.0
Valeur max	6553.5
Description	Temporisation d'exécution de la fonction, l'utilisateur peut ajouter un délai d'exécution après le changement d'état de son entrée logique

CANopen DI 40 (Customisable) [1257]

Variable	CANopenFoncl40 [8557]
Unité	-
Valeur initiale	0
Valeur min	0
Valeur max	10299
Description	Choix de la fonction à exécuté, suite au changement d'état de votre entrée logique. (voir les fonctions sur les entrées logique pour plus de detail sur les fonctions)

Variable	CANopenDir I40 [8653]
Unité	-
Valeur initiale	0
Valeur min	0
Valeur max	1
Description	Polarité de l'entrée logique Normalement ouvert ou Normalement fermé

Variable	Validité sur entrée logique CANopen 40 [8621]
Unité	-
Valeur initiale	1
Valeur min	0
Valeur max	3
Description	Validation de l'activation (0= Jamais/1=Toujours/2=Après démarrage/3=générateur stabilisé en rpm & tension)

Variable	CANopenTM I40 [8589]
Unité	s
Valeur initiale	0.0
Valeur min	0.0
Valeur max	6553.5
Description	Temporisation d'exécution de la fonction, l'utilisateur peut ajouter un délai d'exécution après le changement d'état de son entrée logique

CANopen DI 41 (Customisable) [1258]

Variable	CANopenFoncl41 [8558]
Unité	-
Valeur initiale	0
Valeur min	0
Valeur max	10299
Description	Choix de la fonction à exécuté, suite au changement d'état de votre entrée logique. (voir les fonctions sur les entrées logique pour plus de detail sur les fonctions)

Variable	CANopenDir I41 [8654]
Unité	-
Valeur initiale	0
Valeur min	0
Valeur max	1
Description	Polarité de l'entrée logique Normalement ouvert ou Normalement fermé

Variable	Validité sur entrée logique CANopen 41 [8622]
Unité	-
Valeur initiale	1
Valeur min	0
Valeur max	3
Description	Validation de l'activation (0= Jamais/1=Toujours/2=Après démarrage/3=générateur stabilisé en rpm & tension)

Variable	CANopenTM I41 [8590]
Unité	s
Valeur initiale	0.0
Valeur min	0.0
Valeur max	6553.5
Description	Temporisation d'exécution de la fonction, l'utilisateur peut ajouter un délai d'exécution après le changement d'état de son entrée logique

CANopen DI 42 (Customisable) [1259]

Variable	CANopenFoncl42 [8559]
Unité	-
Valeur initiale	0
Valeur min	0
Valeur max	10299
Description	Choix de la fonction à excuté, suite au changement d'etat de votre entrée logique. (voir les fonctions sur les entrées logique pour plus de detail sur les fonctions)

Variable	CANopenDir I42 [8655]
Unité	-
Valeur initiale	0
Valeur min	0
Valeur max	1
Description	Polarité de l'entrée logique Normalement ouvert ou Normalement fermé

Variable	Validité sur entrée logique CANopen 42 [8623]
Unité	-
Valeur initiale	1
Valeur min	0
Valeur max	3
Description	Validation de l'activation (0= Jamais/1=Toujours/2=Après démarrage/3=générateur stabilisé en rpm & tension)

Variable	CANopenTM I42 [8591]
Unité	s
Valeur initiale	0.0
Valeur min	0.0
Valeur max	6553.5
Description	Temporisation d'exécution de la fonction, l'utilisateur peut ajouter un délai d'exécution après le changement d'état de son entrée logique

CANopen DI 43 (Customisable) [1260]

Variable	CANopenFoncl43 [8560]
Unité	-
Valeur initiale	0
Valeur min	0
Valeur max	10299
Description	Choix de la fonction à exécuté, suite au changement d'état de votre entrée logique. (voir les fonctions sur les entrées logique pour plus de detail sur les fonctions)

Variable	CANopenDir I43 [8656]
Unité	-
Valeur initiale	0
Valeur min	0
Valeur max	1
Description	Polarité de l'entrée logique Normalement ouvert ou Normalement fermé

Variable	Validité sur entrée logique CANopen 43 [8624]
Unité	-
Valeur initiale	1
Valeur min	0
Valeur max	3
Description	Validation de l'activation (0= Jamais/1=Toujours/2=Après démarrage/3=générateur stabilisé en rpm & tension)

Variable	CANopenTM I43 [8592]
Unité	s
Valeur initiale	0.0
Valeur min	0.0
Valeur max	6553.5
Description	Temporisation d'exécution de la fonction, l'utilisateur peut ajouter un délai d'exécution après le changement d'état de son entrée logique

CANopen DI 44 (Customisable) [1261]

Variable	CANopenFoncl44 [8561]
Unité	-
Valeur initiale	0
Valeur min	0
Valeur max	10299
Description	Choix de la fonction à excuté, suite au changement d'etat de votre entrée logique. (voir les fonctions sur les entrées logique pour plus de detail sur les fonctions)

Variable	CANopenDir I44 [8657]
Unité	-
Valeur initiale	0
Valeur min	0
Valeur max	1
Description	Polarité de l'entrée logique Normalement ouvert ou Normalement fermé

Variable	Validité sur entrée logique CANopen 44 [8625]
Unité	-
Valeur initiale	1
Valeur min	0
Valeur max	3
Description	Validation de l'activation (0= Jamais/1=Toujours/2=Après démarrage/3=générateur stabilisé en rpm & tension)

Variable	CANopenTM I44 [8593]
Unité	s
Valeur initiale	0.0
Valeur min	0.0
Valeur max	6553.5
Description	Temporisation d'exécution de la fonction, l'utilisateur peut ajouter un délai d'exécution après le changement d'état de son entrée logique

CANopen DI 45 (Customisable) [1262]

Variable	CANopenFoncl45 [8562]
Unité	-
Valeur initiale	0
Valeur min	0
Valeur max	10299
Description	Choix de la fonction à excuté, suite au changement d'etat de votre entrée logique. (voir les fonctions sur les entrées logique pour plus de detail sur les fonctions)

Variable	CANopenDir I45 [8658]
Unité	-
Valeur initiale	0
Valeur min	0
Valeur max	1
Description	Polarité de l'entrée logique Normalement ouvert ou Normalement fermé

Variable	Validité sur entrée logique CANopen 45 [8626]
Unité	-
Valeur initiale	1
Valeur min	0
Valeur max	3
Description	Validation de l'activation (0= Jamais/1=Toujours/2=Après démarrage/3=générateur stabilisé en rpm & tension)

Variable	CANopenTM I45 [8594]
Unité	s
Valeur initiale	0.0
Valeur min	0.0
Valeur max	6553.5
Description	Temporisation d'exécution de la fonction, l'utilisateur peut ajouter un délai d'exécution après le changement d'état de son entrée logique

CANopen DI 46 (Customisable) [1263]

Variable	CANopenFoncl46 [8563]
Unité	-
Valeur initiale	0
Valeur min	0
Valeur max	10299
Description	Choix de la fonction à exécuté, suite au changement d'état de votre entrée logique. (voir les fonctions sur les entrées logique pour plus de detail sur les fonctions)

Variable	CANopenDir I46 [8659]
Unité	-
Valeur initiale	0
Valeur min	0
Valeur max	1
Description	Polarité de l'entrée logique Normalement ouvert ou Normalement fermé

Variable	Validité sur entrée logique CANopen 46 [8627]
Unité	-
Valeur initiale	1
Valeur min	0
Valeur max	3
Description	Validation de l'activation (0= Jamais/1=Toujours/2=Après démarrage/3=générateur stabilisé en rpm & tension)

Variable	CANopenTM I46 [8595]
Unité	s
Valeur initiale	0.0
Valeur min	0.0
Valeur max	6553.5
Description	Temporisation d'exécution de la fonction, l'utilisateur peut ajouter un délai d'exécution après le changement d'état de son entrée logique

CANopen DI 47 (Customisable) [1264]

Variable	CANopenFoncl47 [8564]
Unité	-
Valeur initiale	0
Valeur min	0
Valeur max	10299
Description	Choix de la fonction à exécuté, suite au changement d'état de votre entrée logique. (voir les fonctions sur les entrées logique pour plus de detail sur les fonctions)

Variable	CANopenDir I47 [8660]
Unité	-
Valeur initiale	0
Valeur min	0
Valeur max	1
Description	Polarité de l'entrée logique Normalement ouvert ou Normalement fermé

Variable	Validité sur entrée logique CANopen 47 [8628]
Unité	-
Valeur initiale	1
Valeur min	0
Valeur max	3
Description	Validation de l'activation (0= Jamais/1=Toujours/2=Après démarrage/3=générateur stabilisé en rpm & tension)

Variable	CANopenTM I47 [8596]
Unité	s
Valeur initiale	0.0
Valeur min	0.0
Valeur max	6553.5
Description	Temporisation d'exécution de la fonction, l'utilisateur peut ajouter un délai d'exécution après le changement d'état de son entrée logique

CANopen DI 48 (Customisable) [1265]

Variable	CANopenFoncl48 [8565]
Unité	-
Valeur initiale	0
Valeur min	0
Valeur max	10299
Description	Choix de la fonction à exécuté, suite au changement d'état de votre entrée logique. (voir les fonctions sur les entrées logique pour plus de detail sur les fonctions)

Variable	CANopenDir I48 [8661]
Unité	-
Valeur initiale	0
Valeur min	0
Valeur max	1
Description	Polarité de l'entrée logique Normalement ouvert ou Normalement fermé

Variable	Validité sur entrée logique CANopen 48 [8629]
Unité	-
Valeur initiale	1
Valeur min	0
Valeur max	3
Description	Validation de l'activation (0= Jamais/1=Toujours/2=Après démarrage/3=générateur stabilisé en rpm & tension)

Variable	CANopenTM I48 [8597]
Unité	s
Valeur initiale	0.0
Valeur min	0.0
Valeur max	6553.5
Description	Temporisation d'exécution de la fonction, l'utilisateur peut ajouter un délai d'exécution après le changement d'état de son entrée logique

CANopen DI 49 (Customisable) [1266]

Variable	CANopenFoncl49 [8566]
Unité	-
Valeur initiale	0
Valeur min	0
Valeur max	10299
Description	Choix de la fonction à exécuté, suite au changement d'état de votre entrée logique. (voir les fonctions sur les entrées logique pour plus de detail sur les fonctions)

Variable	CANopenDir I49 [8662]
Unité	-
Valeur initiale	0
Valeur min	0
Valeur max	1
Description	Polarité de l'entrée logique Normalement ouvert ou Normalement fermé

Variable	Validité sur entrée logique CANopen 49 [8630]
Unité	-
Valeur initiale	1
Valeur min	0
Valeur max	3
Description	Validation de l'activation (0= Jamais/1=Toujours/2=Après démarrage/3=générateur stabilisé en rpm & tension)

Variable	CANopenTM I49 [8598]
Unité	s
Valeur initiale	0.0
Valeur min	0.0
Valeur max	6553.5
Description	Temporisation d'exécution de la fonction, l'utilisateur peut ajouter un délai d'exécution après le changement d'état de son entrée logique

CANopen DI 50 (Customisable) [1267]

Variable	CANopenFoncl50 [8567]
Unité	-
Valeur initiale	0
Valeur min	0
Valeur max	10299
Description	Choix de la fonction à exécuté, suite au changement d'état de votre entrée logique. (voir les fonctions sur les entrées logique pour plus de detail sur les fonctions)

Variable	CANopenDir I50 [8663]
Unité	-
Valeur initiale	0
Valeur min	0
Valeur max	1
Description	Polarité de l'entrée logique Normalement ouvert ou Normalement fermé

Variable	Validité sur entrée logique CANopen 50 [8631]
Unité	-
Valeur initiale	1
Valeur min	0
Valeur max	3
Description	Validation de l'activation (0= Jamais/1=Toujours/2=Après démarrage/3=générateur stabilisé en rpm & tension)

Variable	CANopenTM I50 [8599]
Unité	s
Valeur initiale	0.0
Valeur min	0.0
Valeur max	6553.5
Description	Temporisation d'exécution de la fonction, l'utilisateur peut ajouter un délai d'exécution après le changement d'état de son entrée logique

CANopen DI 51 (Customisable) [1268]

Variable	CANopenFoncl51 [8568]
Unité	-
Valeur initiale	0
Valeur min	0
Valeur max	10299
Description	Choix de la fonction à excuté, suite au changement d'etat de votre entrée logique. (voir les fonctions sur les entrées logique pour plus de detail sur les fonctions)

Variable	CANopenDir I51 [8664]
Unité	-
Valeur initiale	0
Valeur min	0
Valeur max	1
Description	Polarité de l'entrée logique Normalement ouvert ou Normalement fermé

Variable	Validité sur entrée logique CANopen 51 [8632]
Unité	-
Valeur initiale	1
Valeur min	0
Valeur max	3
Description	Validation de l'activation (0= Jamais/1=Toujours/2=Après démarrage/3=générateur stabilisé en rpm & tension)

Variable	CANopenTM I51 [8600]
Unité	s
Valeur initiale	0.0
Valeur min	0.0
Valeur max	6553.5
Description	Temporisation d'exécution de la fonction, l'utilisateur peut ajouter un délai d'exécution après le changement d'état de son entrée logique

CANopen DI 52 (Customisable) [1269]

Variable	CANopenFoncl52 [8569]
Unité	-
Valeur initiale	0
Valeur min	0
Valeur max	10299
Description	Choix de la fonction à exécuté, suite au changement d'état de votre entrée logique. (voir les fonctions sur les entrées logique pour plus de detail sur les fonctions)

Variable	CANopenDir I52 [8665]
Unité	-
Valeur initiale	0
Valeur min	0
Valeur max	1
Description	Polarité de l'entrée logique Normalement ouvert ou Normalement fermé

Variable	Validité sur entrée logique CANopen 52 [8633]
Unité	-
Valeur initiale	1
Valeur min	0
Valeur max	3
Description	Validation de l'activation (0= Jamais/1=Toujours/2=Après démarrage/3=générateur stabilisé en rpm & tension)

Variable	CANopenTM I52 [8601]
Unité	s
Valeur initiale	0.0
Valeur min	0.0
Valeur max	6553.5
Description	Temporisation d'exécution de la fonction, l'utilisateur peut ajouter un délai d'exécution après le changement d'état de son entrée logique

CANopen DI 53 (Customisable) [1270]

Variable	CANopenFoncl53 [8570]
Unité	-
Valeur initiale	0
Valeur min	0
Valeur max	10299
Description	Choix de la fonction à exécuté, suite au changement d'état de votre entrée logique. (voir les fonctions sur les entrées logique pour plus de detail sur les fonctions)

Variable	CANopenDir I53 [8666]
Unité	-
Valeur initiale	0
Valeur min	0
Valeur max	1
Description	Polarité de l'entrée logique Normalement ouvert ou Normalement fermé

Variable	Validité sur entrée logique CANopen 53 [8634]
Unité	-
Valeur initiale	1
Valeur min	0
Valeur max	3
Description	Validation de l'activation (0= Jamais/1=Toujours/2=Après démarrage/3=générateur stabilisé en rpm & tension)

Variable	CANopenTM I53 [8602]
Unité	s
Valeur initiale	0.0
Valeur min	0.0
Valeur max	6553.5
Description	Temporisation d'exécution de la fonction, l'utilisateur peut ajouter un délai d'exécution après le changement d'état de son entrée logique

CANopen DI 54 (Customisable) [1271]

Variable	CANopenFoncl54 [8571]
Unité	-
Valeur initiale	0
Valeur min	0
Valeur max	10299
Description	Choix de la fonction à excuté, suite au changement d'etat de votre entrée logique. (voir les fonctions sur les entrées logique pour plus de detail sur les fonctions)

Variable	CANopenDir I54 [8667]
Unité	-
Valeur initiale	0
Valeur min	0
Valeur max	1
Description	Polarité de l'entrée logique Normalement ouvert ou Normalement fermé

Variable	Validité sur entrée logique CANopen 54 [8635]
Unité	-
Valeur initiale	1
Valeur min	0
Valeur max	3
Description	Validation de l'activation (0= Jamais/1=Toujours/2=Après démarrage/3=générateur stabilisé en rpm & tension)

Variable	CANopenTM I54 [8603]
Unité	s
Valeur initiale	0.0
Valeur min	0.0
Valeur max	6553.5
Description	Temporisation d'exécution de la fonction, l'utilisateur peut ajouter un délai d'exécution après le changement d'état de son entrée logique

CANopen DI 55 (Customisable) [1272]

Variable	CANopenFoncl55 [8572]
Unité	-
Valeur initiale	0
Valeur min	0
Valeur max	10299
Description	Choix de la fonction à exécuté, suite au changement d'état de votre entrée logique. (voir les fonctions sur les entrées logique pour plus de detail sur les fonctions)

Variable	CANopenDir I55 [8668]
Unité	-
Valeur initiale	0
Valeur min	0
Valeur max	1
Description	Polarité de l'entrée logique Normalement ouvert ou Normalement fermé

Variable	Validité sur entrée logique CANopen 55 [8636]
Unité	-
Valeur initiale	1
Valeur min	0
Valeur max	3
Description	Validation de l'activation (0= Jamais/1=Toujours/2=Après démarrage/3=générateur stabilisé en rpm & tension)

Variable	CANopenTM I55 [8604]
Unité	s
Valeur initiale	0.0
Valeur min	0.0
Valeur max	6553.5
Description	Temporisation d'exécution de la fonction, l'utilisateur peut ajouter un délai d'exécution après le changement d'état de son entrée logique

CANopen DI 56 (Customisable) [1273]

Variable	CANopenFoncl56 [8573]
Unité	-
Valeur initiale	0
Valeur min	0
Valeur max	10299
Description	Choix de la fonction à exécuté, suite au changement d'état de votre entrée logique. (voir les fonctions sur les entrées logique pour plus de detail sur les fonctions)

Variable	CANopenDir I56 [8669]
Unité	-
Valeur initiale	0
Valeur min	0
Valeur max	1
Description	Polarité de l'entrée logique Normalement ouvert ou Normalement fermé

Variable	Validité sur entrée logique CANopen 56 [8637]
Unité	-
Valeur initiale	1
Valeur min	0
Valeur max	3
Description	Validation de l'activation (0= Jamais/1=Toujours/2=Après démarrage/3=générateur stabilisé en rpm & tension)

Variable	CANopenTM I56 [8605]
Unité	s
Valeur initiale	0.0
Valeur min	0.0
Valeur max	6553.5
Description	Temporisation d'exécution de la fonction, l'utilisateur peut ajouter un délai d'exécution après le changement d'état de son entrée logique

CANopen DI 57 (Customisable) [1274]

Variable	CANopenFoncl57 [8574]
Unité	-
Valeur initiale	0
Valeur min	0
Valeur max	10299
Description	Choix de la fonction à exécuté, suite au changement d'état de votre entrée logique. (voir les fonctions sur les entrées logique pour plus de détail sur les fonctions)

Variable	CANopenDir I57 [8670]
Unité	-
Valeur initiale	0
Valeur min	0
Valeur max	1
Description	Polarité de l'entrée logique Normalement ouvert ou Normalement fermé

Variable	Validité sur entrée logique CANopen 57 [8638]
Unité	-
Valeur initiale	1
Valeur min	0
Valeur max	3
Description	Validation de l'activation (0= Jamais/1=Toujours/2=Après démarrage/3=générateur stabilisé en rpm & tension)

Variable	CANopenTM I57 [8606]
Unité	s
Valeur initiale	0.0
Valeur min	0.0
Valeur max	6553.5
Description	Temporisation d'exécution de la fonction, l'utilisateur peut ajouter un délai d'exécution après le changement d'état de son entrée logique

CANopen DI 58 (Customisable) [1275]

Variable	CANopenFoncl58 [8575]
Unité	-
Valeur initiale	0
Valeur min	0
Valeur max	10299
Description	Choix de la fonction à exécuté, suite au changement d'état de votre entrée logique. (voir les fonctions sur les entrées logique pour plus de detail sur les fonctions)

Variable	CANopenDir I58 [8671]
Unité	-
Valeur initiale	0
Valeur min	0
Valeur max	1
Description	Polarité de l'entrée logique Normalement ouvert ou Normalement fermé

Variable	Validité sur entrée logique CANopen 58 [8639]
Unité	-
Valeur initiale	1
Valeur min	0
Valeur max	3
Description	Validation de l'activation (0= Jamais/1=Toujours/2=Après démarrage/3=générateur stabilisé en rpm & tension)

Variable	CANopenTM I58 [8607]
Unité	s
Valeur initiale	0.0
Valeur min	0.0
Valeur max	6553.5
Description	Temporisation d'exécution de la fonction, l'utilisateur peut ajouter un délai d'exécution après le changement d'état de son entrée logique

CANopen DI 59 (Customisable) [1276]

Variable	CANopenFoncl59 [8576]
Unité	-
Valeur initiale	0
Valeur min	0
Valeur max	10299
Description	Choix de la fonction à exécuté, suite au changement d'état de votre entrée logique. (voir les fonctions sur les entrées logique pour plus de détail sur les fonctions)

Variable	CANopenDir I59 [8672]
Unité	-
Valeur initiale	0
Valeur min	0
Valeur max	1
Description	Polarité de l'entrée logique Normalement ouvert ou Normalement fermé

Variable	Validité sur entrée logique CANopen 59 [8640]
Unité	-
Valeur initiale	1
Valeur min	0
Valeur max	3
Description	Validation de l'activation (0= Jamais/1=Toujours/2=Après démarrage/3=générateur stabilisé en rpm & tension)

Variable	CANopenTM I59 [8608]
Unité	s
Valeur initiale	0.0
Valeur min	0.0
Valeur max	6553.5
Description	Temporisation d'exécution de la fonction, l'utilisateur peut ajouter un délai d'exécution après le changement d'état de son entrée logique

CANopen DI 60 (Customisable) [1277]

Variable	CANopenFoncl60 [8577]
Unité	-
Valeur initiale	0
Valeur min	0
Valeur max	10299
Description	Choix de la fonction à exécuté, suite au changement d'état de votre entrée logique. (voir les fonctions sur les entrées logique pour plus de detail sur les fonctions)

Variable	CANopenDir I60 [8673]
Unité	-
Valeur initiale	0
Valeur min	0
Valeur max	1
Description	Polarité de l'entrée logique Normalement ouvert ou Normalement fermé

Variable	Validité sur entrée logique CANopen 60 [8641]
Unité	-
Valeur initiale	1
Valeur min	0
Valeur max	3
Description	Validation de l'activation (0= Jamais/1=Toujours/2=Après démarrage/3=générateur stabilisé en rpm & tension)

Variable	CANopenTM I60 [8609]
Unité	s
Valeur initiale	0.0
Valeur min	0.0
Valeur max	6553.5
Description	Temporisation d'exécution de la fonction, l'utilisateur peut ajouter un délai d'exécution après le changement d'état de son entrée logique

CANopen DI 61 (Customisable) [1278]

Variable	CANopenFoncl61 [8578]
Unité	-
Valeur initiale	0
Valeur min	0
Valeur max	10299
Description	Choix de la fonction à exécuté, suite au changement d'état de votre entrée logique. (voir les fonctions sur les entrées logique pour plus de detail sur les fonctions)

Variable	CANopenDir l61 [8674]
Unité	-
Valeur initiale	0
Valeur min	0
Valeur max	1
Description	Polarité de l'entrée logique Normalement ouvert ou Normalement fermé

Variable	Validité sur entrée logique CANopen 61 [8642]
Unité	-
Valeur initiale	1
Valeur min	0
Valeur max	3
Description	Validation de l'activation (0= Jamais/1=Toujours/2=Après démarrage/3=générateur stabilisé en rpm & tension)

Variable	CANopenTM l61 [8610]
Unité	s
Valeur initiale	0.0
Valeur min	0.0
Valeur max	6553.5
Description	Temporisation d'exécution de la fonction, l'utilisateur peut ajouter un délai d'exécution après le changement d'état de son entrée logique

CANopen DI 62 (Customisable) [1279]

Variable	CANopenFoncl62 [8579]
Unité	-
Valeur initiale	0
Valeur min	0
Valeur max	10299
Description	Choix de la fonction à exécuté, suite au changement d'état de votre entrée logique. (voir les fonctions sur les entrées logique pour plus de detail sur les fonctions)

Variable	CANopenDir l62 [8675]
Unité	-
Valeur initiale	0
Valeur min	0
Valeur max	1
Description	Polarité de l'entrée logique Normalement ouvert ou Normalement fermé

Variable	Validité sur entrée logique CANopen 62 [8643]
Unité	-
Valeur initiale	1
Valeur min	0
Valeur max	3
Description	Validation de l'activation (0= Jamais/1=Toujours/2=Après démarrage/3=générateur stabilisé en rpm & tension)

Variable	CANopenTM l62 [8611]
Unité	s
Valeur initiale	0.0
Valeur min	0.0
Valeur max	6553.5
Description	Temporisation d'exécution de la fonction, l'utilisateur peut ajouter un délai d'exécution après le changement d'état de son entrée logique

CANopen DI 63 (Customisable) [1280]

Variable	CANopenFoncl63 [8580]
Unité	-
Valeur initiale	0
Valeur min	0
Valeur max	10299
Description	Choix de la fonction à exécuté, suite au changement d'état de votre entrée logique. (voir les fonctions sur les entrées logique pour plus de detail sur les fonctions)

Variable	CANopenDir I63 [8676]
Unité	-
Valeur initiale	0
Valeur min	0
Valeur max	1
Description	Polarité de l'entrée logique Normalement ouvert ou Normalement fermé

Variable	Validité sur entrée logique CANopen 63 [8644]
Unité	-
Valeur initiale	1
Valeur min	0
Valeur max	3
Description	Validation de l'activation (0= Jamais/1=Toujours/2=Après démarrage/3=générateur stabilisé en rpm & tension)

Variable	CANopenTM I63 [8612]
Unité	s
Valeur initiale	0.0
Valeur min	0.0
Valeur max	6553.5
Description	Temporisation d'exécution de la fonction, l'utilisateur peut ajouter un délai d'exécution après le changement d'état de son entrée logique

CANopen DI 64 (Customisable) [1281]

Variable	CANopenFoncl64 [8581]
Unité	-
Valeur initiale	0
Valeur min	0
Valeur max	10299
Description	Choix de la fonction à exécuté, suite au changement d'état de votre entrée logique. (voir les fonctions sur les entrées logique pour plus de detail sur les fonctions)

Variable	CANopenDir I64 [8677]
Unité	-
Valeur initiale	0
Valeur min	0
Valeur max	1
Description	Polarité de l'entrée logique Normalement ouvert ou Normalement fermé

Variable	Validité sur entrée logique CANopen 64 [8645]
Unité	-
Valeur initiale	1
Valeur min	0
Valeur max	3
Description	Validation de l'activation (0= Jamais/1=Toujours/2=Après démarrage/3=générateur stabilisé en rpm & tension)

Variable	CANopenTM I64 [8613]
Unité	s
Valeur initiale	0.0
Valeur min	0.0
Valeur max	6553.5
Description	Temporisation d'exécution de la fonction, l'utilisateur peut ajouter un délai d'exécution après le changement d'état de son entrée logique

Sorties logiques

CANopen DO 1 (Customisable) [4751]

Variable	CANopenFoncO1 [3350]
Unité	-
Valeur initiale	0
Valeur min	0
Valeur max	10299
Description	Changement d'état de la sortie logique ouvert ou fermé, qui dépend de la fonction sélectionnée

Variable	CANopenModeO1 [3382]
Unité	-
Valeur initiale	0
Valeur min	0
Valeur max	1
Description	Choix du sens de la sortie logique, normalement ouvert ou fermé

CANopen DO 2 (Customisable) [4752]

Variable	CANopenFoncO2 [3351]
Unité	-
Valeur initiale	0
Valeur min	0
Valeur max	10299
Description	Changement d'état de la sortie logique ouvert ou fermé, qui dépend de la fonction sélectionnée

Variable	CANopenModeO2 [3383]
Unité	-
Valeur initiale	0
Valeur min	0
Valeur max	1
Description	Choix du sens de la sortie logique, normalement ouvert ou fermé

CANopen DO 3 (Customisable) [4753]

Variable	CANopenFoncO3 [3352]
Unité	-
Valeur initiale	0
Valeur min	0
Valeur max	10299
Description	Changement d'état de la sortie logique ouvert ou fermé, qui dépend de la fonction sélectionnée

Variable	CANopenModeO3 [3384]
Unité	-
Valeur initiale	0
Valeur min	0
Valeur max	1
Description	Choix du sens de la sortie logique, normalement ouvert ou fermé

CANopen DO 4 (Customisable) [4754]

Variable	CANopenFoncO4 [3353]
Unité	-
Valeur initiale	0
Valeur min	0
Valeur max	10299
Description	Changement d'état de la sortie logique ouvert ou fermé, qui dépend de la fonction sélectionnée

Variable	CANopenModeO4 [3385]
Unité	-
Valeur initiale	0
Valeur min	0
Valeur max	1
Description	Choix du sens de la sortie logique, normalement ouvert ou fermé

CANopen DO 5 (Customisable) [4755]

Variable	CANopenFoncO5 [3354]
Unité	-
Valeur initiale	0
Valeur min	0
Valeur max	10299
Description	Changement d'état de la sortie logique ouvert ou fermé, qui dépend de la fonction sélectionnée

Variable	CANopenModeO5 [3386]
Unité	-
Valeur initiale	0
Valeur min	0
Valeur max	1
Description	Choix du sens de la sortie logique, normalement ouvert ou fermé

CANopen DO 6 (Customisable) [4756]

Variable	CANopenFoncO6 [3355]
Unité	-
Valeur initiale	0
Valeur min	0
Valeur max	10299
Description	Changement d'état de la sortie logique ouvert ou fermé, qui dépend de la fonction sélectionnée

Variable	CANopenModeO6 [3387]
Unité	-
Valeur initiale	0
Valeur min	0
Valeur max	1
Description	Choix du sens de la sortie logique, normalement ouvert ou fermé

CANopen DO 7 (Customisable) [4757]

Variable	CANopenFoncO7 [3356]
Unité	-
Valeur initiale	0
Valeur min	0
Valeur max	10299
Description	Changement d'état de la sortie logique ouvert ou fermé, qui dépend de la fonction sélectionnée

Variable	CANopenModeO7 [3388]
Unité	-
Valeur initiale	0
Valeur min	0
Valeur max	1
Description	Choix du sens de la sortie logique, normalement ouvert ou fermé

CANopen DO 8 (Customisable) [4758]

Variable	CANopenFoncO8 [3357]
Unité	-
Valeur initiale	0
Valeur min	0
Valeur max	10299
Description	Changement d'état de la sortie logique ouvert ou fermé, qui dépend de la fonction sélectionnée

Variable	CANopenModeO8 [3389]
Unité	-
Valeur initiale	0
Valeur min	0
Valeur max	1
Description	Choix du sens de la sortie logique, normalement ouvert ou fermé

CANopen DO 9 (Customisable) [4759]

Variable	CANopenFoncO9 [3358]
Unité	-
Valeur initiale	0
Valeur min	0
Valeur max	10299
Description	Changement d'etat de la sortie logique ouvert ou fermé, qui dépend de la fonction sélectionnée

Variable	CANopenModeO9 [3390]
Unité	-
Valeur initiale	0
Valeur min	0
Valeur max	1
Description	Choix du sens de la sortie logique, normalement ouvert ou fermé

CANopen DO 10 (Customisable) [4760]

Variable	CANopenFoncO10 [3359]
Unité	-
Valeur initiale	0
Valeur min	0
Valeur max	10299
Description	Changement d'etat de la sortie logique ouvert ou fermé, qui dépend de la fonction sélectionnée

Variable	CANopenModeO10 [3391]
Unité	-
Valeur initiale	0
Valeur min	0
Valeur max	1
Description	Choix du sens de la sortie logique, normalement ouvert ou fermé

CANopen DO 11 (Customisable) [4761]

Variable	CANopenFoncO11 [3360]
Unité	-
Valeur initiale	0
Valeur min	0
Valeur max	10299
Description	Changement d'état de la sortie logique ouvert ou fermé, qui dépend de la fonction sélectionnée

Variable	CANopenModeO11 [3392]
Unité	-
Valeur initiale	0
Valeur min	0
Valeur max	1
Description	Choix du sens de la sortie logique, normalement ouvert ou fermé

CANopen DO 12 (Customisable) [4762]

Variable	CANopenFoncO12 [3361]
Unité	-
Valeur initiale	0
Valeur min	0
Valeur max	10299
Description	Changement d'état de la sortie logique ouvert ou fermé, qui dépend de la fonction sélectionnée

Variable	CANopenModeO12 [3393]
Unité	-
Valeur initiale	0
Valeur min	0
Valeur max	1
Description	Choix du sens de la sortie logique, normalement ouvert ou fermé

CANopen DO 13 (Customisable) [4763]

Variable	CANopenFoncO13 [3362]
Unité	-
Valeur initiale	0
Valeur min	0
Valeur max	10299
Description	Changement d'état de la sortie logique ouvert ou fermé, qui dépend de la fonction sélectionnée

Variable	CANopenModeO13 [3394]
Unité	-
Valeur initiale	0
Valeur min	0
Valeur max	1
Description	Choix du sens de la sortie logique, normalement ouvert ou fermé

CANopen DO 14 (Customisable) [4764]

Variable	CANopenFoncO14 [3363]
Unité	-
Valeur initiale	0
Valeur min	0
Valeur max	10299
Description	Changement d'état de la sortie logique ouvert ou fermé, qui dépend de la fonction sélectionnée

Variable	CANopenModeO14 [3395]
Unité	-
Valeur initiale	0
Valeur min	0
Valeur max	1
Description	Choix du sens de la sortie logique, normalement ouvert ou fermé

CANopen DO 15 (Customisable) [4765]

Variable	CANopenFoncO15 [3364]
Unité	-
Valeur initiale	0
Valeur min	0
Valeur max	10299
Description	Changement d'état de la sortie logique ouvert ou fermé, qui dépend de la fonction sélectionnée

Variable	CANopenModeO15 [3396]
Unité	-
Valeur initiale	0
Valeur min	0
Valeur max	1
Description	Choix du sens de la sortie logique, normalement ouvert ou fermé

CANopen DO 16 (Customisable) [4766]

Variable	CANopenFoncO16 [3365]
Unité	-
Valeur initiale	0
Valeur min	0
Valeur max	10299
Description	Changement d'état de la sortie logique ouvert ou fermé, qui dépend de la fonction sélectionnée

Variable	CANopenModeO16 [3397]
Unité	-
Valeur initiale	0
Valeur min	0
Valeur max	1
Description	Choix du sens de la sortie logique, normalement ouvert ou fermé

CANopen DO 17 (Customisable) [4767]

Variable	CANopenFoncO17 [3366]
Unité	-
Valeur initiale	0
Valeur min	0
Valeur max	10299
Description	Changement d'état de la sortie logique ouvert ou fermé, qui dépend de la fonction sélectionnée

Variable	CANopenModeO17 [3398]
Unité	-
Valeur initiale	0
Valeur min	0
Valeur max	1
Description	Choix du sens de la sortie logique, normalement ouvert ou fermé

CANopen DO 18 (Customisable) [4768]

Variable	CANopenFoncO18 [3367]
Unité	-
Valeur initiale	0
Valeur min	0
Valeur max	10299
Description	Changement d'état de la sortie logique ouvert ou fermé, qui dépend de la fonction sélectionnée

Variable	CANopenModeO18 [3399]
Unité	-
Valeur initiale	0
Valeur min	0
Valeur max	1
Description	Choix du sens de la sortie logique, normalement ouvert ou fermé

CANopen DO 19 (Customisable) [4769]

Variable	CANopenFoncO19 [3368]
Unité	-
Valeur initiale	0
Valeur min	0
Valeur max	10299
Description	Changement d'état de la sortie logique ouvert ou fermé, qui dépend de la fonction sélectionnée

Variable	CANopenModeO19 [3400]
Unité	-
Valeur initiale	0
Valeur min	0
Valeur max	1
Description	Choix du sens de la sortie logique, normalement ouvert ou fermé

CANopen DO 20 (Customisable) [4770]

Variable	CANopenFoncO20 [3369]
Unité	-
Valeur initiale	0
Valeur min	0
Valeur max	10299
Description	Changement d'état de la sortie logique ouvert ou fermé, qui dépend de la fonction sélectionnée

Variable	CANopenModeO20 [3401]
Unité	-
Valeur initiale	0
Valeur min	0
Valeur max	1
Description	Choix du sens de la sortie logique, normalement ouvert ou fermé

CANopen DO 21 (Customisable) [4771]

Variable	CANopenFoncO21 [3370]
Unité	-
Valeur initiale	0
Valeur min	0
Valeur max	10299
Description	Changement d'état de la sortie logique ouvert ou fermé, qui dépend de la fonction sélectionnée

Variable	CANopenModeO21 [3402]
Unité	-
Valeur initiale	0
Valeur min	0
Valeur max	1
Description	Choix du sens de la sortie logique, normalement ouvert ou fermé

CANopen DO 22 (Customisable) [4772]

Variable	CANopenFoncO22 [3371]
Unité	-
Valeur initiale	0
Valeur min	0
Valeur max	10299
Description	Changement d'état de la sortie logique ouvert ou fermé, qui dépend de la fonction sélectionnée

Variable	CANopenModeO22 [3403]
Unité	-
Valeur initiale	0
Valeur min	0
Valeur max	1
Description	Choix du sens de la sortie logique, normalement ouvert ou fermé

CANopen DO 23 (Customisable) [4773]

Variable	CANopenFoncO23 [3372]
Unité	-
Valeur initiale	0
Valeur min	0
Valeur max	10299
Description	Changement d'etat de la sortie logique ouvert ou fermé, qui dépend de la fonction sélectionnée

Variable	CANopenModeO23 [3404]
Unité	-
Valeur initiale	0
Valeur min	0
Valeur max	1
Description	Choix du sens de la sortie logique, normalement ouvert ou fermé

CANopen DO 24 (Customisable) [4774]

Variable	CANopenFoncO24 [3373]
Unité	-
Valeur initiale	0
Valeur min	0
Valeur max	10299
Description	Changement d'etat de la sortie logique ouvert ou fermé, qui dépend de la fonction sélectionnée

Variable	CANopenModeO24 [3405]
Unité	-
Valeur initiale	0
Valeur min	0
Valeur max	1
Description	Choix du sens de la sortie logique, normalement ouvert ou fermé

CANopen DO 25 (Customisable) [4775]

Variable	CANopenFoncO25 [3374]
Unité	-
Valeur initiale	0
Valeur min	0
Valeur max	10299
Description	Changement d'état de la sortie logique ouvert ou fermé, qui dépend de la fonction sélectionnée

Variable	CANopenModeO25 [3406]
Unité	-
Valeur initiale	0
Valeur min	0
Valeur max	1
Description	Choix du sens de la sortie logique, normalement ouvert ou fermé

CANopen DO 26 (Customisable) [4776]

Variable	CANopenFoncO26 [3375]
Unité	-
Valeur initiale	0
Valeur min	0
Valeur max	10299
Description	Changement d'état de la sortie logique ouvert ou fermé, qui dépend de la fonction sélectionnée

Variable	CANopenModeO26 [3407]
Unité	-
Valeur initiale	0
Valeur min	0
Valeur max	1
Description	Choix du sens de la sortie logique, normalement ouvert ou fermé

CANopen DO 27 (Customisable) [4777]

Variable	CANopenFoncO27 [3376]
Unité	-
Valeur initiale	0
Valeur min	0
Valeur max	10299
Description	Changement d'état de la sortie logique ouvert ou fermé, qui dépend de la fonction sélectionnée

Variable	CANopenModeO27 [3408]
Unité	-
Valeur initiale	0
Valeur min	0
Valeur max	1
Description	Choix du sens de la sortie logique, normalement ouvert ou fermé

CANopen DO 28 (Customisable) [4778]

Variable	CANopenFoncO28 [3377]
Unité	-
Valeur initiale	0
Valeur min	0
Valeur max	10299
Description	Changement d'état de la sortie logique ouvert ou fermé, qui dépend de la fonction sélectionnée

Variable	CANopenModeO28 [3409]
Unité	-
Valeur initiale	0
Valeur min	0
Valeur max	1
Description	Choix du sens de la sortie logique, normalement ouvert ou fermé

CANopen DO 29 (Customisable) [4779]

Variable	CANopenFoncO29 [3378]
Unité	-
Valeur initiale	0
Valeur min	0
Valeur max	10299
Description	Changement d'etat de la sortie logique ouvert ou fermé, qui dépend de la fonction sélectionnée

Variable	CANopenModeO29 [3410]
Unité	-
Valeur initiale	0
Valeur min	0
Valeur max	1
Description	Choix du sens de la sortie logique, normalement ouvert ou fermé

CANopen DO 30 (Customisable) [4780]

Variable	CANopenFoncO30 [3379]
Unité	-
Valeur initiale	0
Valeur min	0
Valeur max	10299
Description	Changement d'etat de la sortie logique ouvert ou fermé, qui dépend de la fonction sélectionnée

Variable	CANopenModeO30 [3411]
Unité	-
Valeur initiale	0
Valeur min	0
Valeur max	1
Description	Choix du sens de la sortie logique, normalement ouvert ou fermé

CANopen DO 31 (Customisable) [4781]

Variable	CANopenFoncO31 [3380]
Unité	-
Valeur initiale	0
Valeur min	0
Valeur max	10299
Description	Changement d'etat de la sortie logique ouvert ou fermé, qui dépend de la fonction sélectionnée

Variable	CANopenModeO31 [3412]
Unité	-
Valeur initiale	0
Valeur min	0
Valeur max	1
Description	Choix du sens de la sortie logique, normalement ouvert ou fermé

CANopen DO 32 (Customisable) [4782]

Variable	CANopenFoncO32 [3381]
Unité	-
Valeur initiale	0
Valeur min	0
Valeur max	10299
Description	Changement d'etat de la sortie logique ouvert ou fermé, qui dépend de la fonction sélectionnée

Variable	CANopenModeO32 [3413]
Unité	-
Valeur initiale	0
Valeur min	0
Valeur max	1
Description	Choix du sens de la sortie logique, normalement ouvert ou fermé

CANopen DO 33 (Customisable) [5100]

Variable	CANopenFoncO33 [8700]
Unité	-
Valeur initiale	0
Valeur min	0
Valeur max	10299
Description	Changement d'état de la sortie logique ouvert ou fermé, qui dépend de la fonction sélectionnée

Variable	CANopenModeO33 [8732]
Unité	-
Valeur initiale	0
Valeur min	0
Valeur max	1
Description	Choix du sens de la sortie logique, normalement ouvert ou fermé

CANopen DO 34 (Customisable) [5101]

Variable	CANopenFoncO34 [8701]
Unité	-
Valeur initiale	0
Valeur min	0
Valeur max	10299
Description	Changement d'état de la sortie logique ouvert ou fermé, qui dépend de la fonction sélectionnée

Variable	CANopenModeO34 [8733]
Unité	-
Valeur initiale	0
Valeur min	0
Valeur max	1
Description	Choix du sens de la sortie logique, normalement ouvert ou fermé

CANopen DO 35 (Customisable) [5102]

Variable	CANopenFoncO35 [8702]
Unité	-
Valeur initiale	0
Valeur min	0
Valeur max	10299
Description	Changement d'état de la sortie logique ouvert ou fermé, qui dépend de la fonction sélectionnée

Variable	CANopenModeO35 [8734]
Unité	-
Valeur initiale	0
Valeur min	0
Valeur max	1
Description	Choix du sens de la sortie logique, normalement ouvert ou fermé

CANopen DO 36 (Customisable) [5103]

Variable	CANopenFoncO36 [8703]
Unité	-
Valeur initiale	0
Valeur min	0
Valeur max	10299
Description	Changement d'état de la sortie logique ouvert ou fermé, qui dépend de la fonction sélectionnée

Variable	CANopenModeO36 [8735]
Unité	-
Valeur initiale	0
Valeur min	0
Valeur max	1
Description	Choix du sens de la sortie logique, normalement ouvert ou fermé

CANopen DO 37 (Customisable) [5104]

Variable	CANopenFoncO37 [8704]
Unité	-
Valeur initiale	0
Valeur min	0
Valeur max	10299
Description	Changement d'état de la sortie logique ouvert ou fermé, qui dépend de la fonction sélectionnée

Variable	CANopenModeO37 [8736]
Unité	-
Valeur initiale	0
Valeur min	0
Valeur max	1
Description	Choix du sens de la sortie logique, normalement ouvert ou fermé

CANopen DO 38 (Customisable) [5105]

Variable	CANopenFoncO38 [8705]
Unité	-
Valeur initiale	0
Valeur min	0
Valeur max	10299
Description	Changement d'état de la sortie logique ouvert ou fermé, qui dépend de la fonction sélectionnée

Variable	CANopenModeO38 [8737]
Unité	-
Valeur initiale	0
Valeur min	0
Valeur max	1
Description	Choix du sens de la sortie logique, normalement ouvert ou fermé

CANopen DO 39 (Customisable) [5106]

Variable	CANopenFoncO39 [8706]
Unité	-
Valeur initiale	0
Valeur min	0
Valeur max	10299
Description	Changement d'état de la sortie logique ouvert ou fermé, qui dépend de la fonction sélectionnée

Variable	CANopenModeO39 [8738]
Unité	-
Valeur initiale	0
Valeur min	0
Valeur max	1
Description	Choix du sens de la sortie logique, normalement ouvert ou fermé

CANopen DO 40 (Customisable) [5107]

Variable	CANopenFoncO40 [8707]
Unité	-
Valeur initiale	0
Valeur min	0
Valeur max	10299
Description	Changement d'état de la sortie logique ouvert ou fermé, qui dépend de la fonction sélectionnée

Variable	CANopenModeO40 [8739]
Unité	-
Valeur initiale	0
Valeur min	0
Valeur max	1
Description	Choix du sens de la sortie logique, normalement ouvert ou fermé

CANopen DO 41 (Customisable) [5108]

Variable	CANopenFoncO41 [8708]
Unité	-
Valeur initiale	0
Valeur min	0
Valeur max	10299
Description	Changement d'état de la sortie logique ouvert ou fermé, qui dépend de la fonction sélectionnée

Variable	CANopenModeO41 [8740]
Unité	-
Valeur initiale	0
Valeur min	0
Valeur max	1
Description	Choix du sens de la sortie logique, normalement ouvert ou fermé

CANopen DO 42 (Customisable) [5109]

Variable	CANopenFoncO42 [8709]
Unité	-
Valeur initiale	0
Valeur min	0
Valeur max	10299
Description	Changement d'état de la sortie logique ouvert ou fermé, qui dépend de la fonction sélectionnée

Variable	CANopenModeO42 [8741]
Unité	-
Valeur initiale	0
Valeur min	0
Valeur max	1
Description	Choix du sens de la sortie logique, normalement ouvert ou fermé

CANopen DO 43 (Customisable) [5110]

Variable	CANopenFoncO43 [8710]
Unité	-
Valeur initiale	0
Valeur min	0
Valeur max	10299
Description	Changement d'état de la sortie logique ouvert ou fermé, qui dépend de la fonction sélectionnée

Variable	CANopenModeO43 [8742]
Unité	-
Valeur initiale	0
Valeur min	0
Valeur max	1
Description	Choix du sens de la sortie logique, normalement ouvert ou fermé

CANopen DO 44 (Customisable) [5111]

Variable	CANopenFoncO44 [8711]
Unité	-
Valeur initiale	0
Valeur min	0
Valeur max	10299
Description	Changement d'état de la sortie logique ouvert ou fermé, qui dépend de la fonction sélectionnée

Variable	CANopenModeO44 [8743]
Unité	-
Valeur initiale	0
Valeur min	0
Valeur max	1
Description	Choix du sens de la sortie logique, normalement ouvert ou fermé

CANopen DO 45 (Customisable) [5112]

Variable	CANopenFoncO45 [8712]
Unité	-
Valeur initiale	0
Valeur min	0
Valeur max	10299
Description	Changement d'etat de la sortie logique ouvert ou fermé, qui dépend de la fonction sélectionnée

Variable	CANopenModeO45 [8744]
Unité	-
Valeur initiale	0
Valeur min	0
Valeur max	1
Description	Choix du sens de la sortie logique, normalement ouvert ou fermé

CANopen DO 46 (Customisable) [5113]

Variable	CANopenFoncO46 [8713]
Unité	-
Valeur initiale	0
Valeur min	0
Valeur max	10299
Description	Changement d'etat de la sortie logique ouvert ou fermé, qui dépend de la fonction sélectionnée

Variable	CANopenModeO46 [8745]
Unité	-
Valeur initiale	0
Valeur min	0
Valeur max	1
Description	Choix du sens de la sortie logique, normalement ouvert ou fermé

CANopen DO 47 (Customisable) [5114]

Variable	CANopenFoncO47 [8714]
Unité	-
Valeur initiale	0
Valeur min	0
Valeur max	10299
Description	Changement d'état de la sortie logique ouvert ou fermé, qui dépend de la fonction sélectionnée

Variable	CANopenModeO47 [8746]
Unité	-
Valeur initiale	0
Valeur min	0
Valeur max	1
Description	Choix du sens de la sortie logique, normalement ouvert ou fermé

CANopen DO 48 (Customisable) [5115]

Variable	CANopenFoncO48 [8715]
Unité	-
Valeur initiale	0
Valeur min	0
Valeur max	10299
Description	Changement d'état de la sortie logique ouvert ou fermé, qui dépend de la fonction sélectionnée

Variable	CANopenModeO48 [8747]
Unité	-
Valeur initiale	0
Valeur min	0
Valeur max	1
Description	Choix du sens de la sortie logique, normalement ouvert ou fermé

CANopen DO 49 (Customisable) [5116]

Variable	CANopenFoncO49 [8716]
Unité	-
Valeur initiale	0
Valeur min	0
Valeur max	10299
Description	Changement d'état de la sortie logique ouvert ou fermé, qui dépend de la fonction sélectionnée

Variable	CANopenModeO49 [8748]
Unité	-
Valeur initiale	0
Valeur min	0
Valeur max	1
Description	Choix du sens de la sortie logique, normalement ouvert ou fermé

CANopen DO 50 (Customisable) [5117]

Variable	CANopenFoncO50 [8717]
Unité	-
Valeur initiale	0
Valeur min	0
Valeur max	10299
Description	Changement d'état de la sortie logique ouvert ou fermé, qui dépend de la fonction sélectionnée

Variable	CANopenModeO50 [8749]
Unité	-
Valeur initiale	0
Valeur min	0
Valeur max	1
Description	Choix du sens de la sortie logique, normalement ouvert ou fermé

CANopen DO 51 (Customisable) [5118]

Variable	CANopenFoncO51 [8718]
Unité	-
Valeur initiale	0
Valeur min	0
Valeur max	10299
Description	Changement d'état de la sortie logique ouvert ou fermé, qui dépend de la fonction sélectionnée

Variable	CANopenModeO51 [8750]
Unité	-
Valeur initiale	0
Valeur min	0
Valeur max	1
Description	Choix du sens de la sortie logique, normalement ouvert ou fermé

CANopen DO 52 (Customisable) [5119]

Variable	CANopenFoncO52 [8719]
Unité	-
Valeur initiale	0
Valeur min	0
Valeur max	10299
Description	Changement d'état de la sortie logique ouvert ou fermé, qui dépend de la fonction sélectionnée

Variable	CANopenModeO52 [8751]
Unité	-
Valeur initiale	0
Valeur min	0
Valeur max	1
Description	Choix du sens de la sortie logique, normalement ouvert ou fermé

CANopen DO 53 (Customisable) [5120]

Variable	CANopenFoncO53 [8720]
Unité	-
Valeur initiale	0
Valeur min	0
Valeur max	10299
Description	Changement d'état de la sortie logique ouvert ou fermé, qui dépend de la fonction sélectionnée

Variable	CANopenModeO53 [8752]
Unité	-
Valeur initiale	0
Valeur min	0
Valeur max	1
Description	Choix du sens de la sortie logique, normalement ouvert ou fermé

CANopen DO 54 (Customisable) [5121]

Variable	CANopenFoncO54 [8721]
Unité	-
Valeur initiale	0
Valeur min	0
Valeur max	10299
Description	Changement d'état de la sortie logique ouvert ou fermé, qui dépend de la fonction sélectionnée

Variable	CANopenModeO54 [8753]
Unité	-
Valeur initiale	0
Valeur min	0
Valeur max	1
Description	Choix du sens de la sortie logique, normalement ouvert ou fermé

CANopen DO 55 (Customisable) [5122]

Variable	CANopenFoncO55 [8722]
Unité	-
Valeur initiale	0
Valeur min	0
Valeur max	10299
Description	Changement d'état de la sortie logique ouvert ou fermé, qui dépend de la fonction sélectionnée

Variable	CANopenModeO55 [8754]
Unité	-
Valeur initiale	0
Valeur min	0
Valeur max	1
Description	Choix du sens de la sortie logique, normalement ouvert ou fermé

CANopen DO 56 (Customisable) [5123]

Variable	CANopenFoncO56 [8723]
Unité	-
Valeur initiale	0
Valeur min	0
Valeur max	10299
Description	Changement d'état de la sortie logique ouvert ou fermé, qui dépend de la fonction sélectionnée

Variable	CANopenModeO56 [8755]
Unité	-
Valeur initiale	0
Valeur min	0
Valeur max	1
Description	Choix du sens de la sortie logique, normalement ouvert ou fermé

CANopen DO 57 (Customisable) [5124]

Variable	CANopenFoncO57 [8724]
Unité	-
Valeur initiale	0
Valeur min	0
Valeur max	10299
Description	Changement d'état de la sortie logique ouvert ou fermé, qui dépend de la fonction sélectionnée

Variable	CANopenModeO57 [8756]
Unité	-
Valeur initiale	0
Valeur min	0
Valeur max	1
Description	Choix du sens de la sortie logique, normalement ouvert ou fermé

CANopen DO 58 (Customisable) [5125]

Variable	CANopenFoncO58 [8725]
Unité	-
Valeur initiale	0
Valeur min	0
Valeur max	10299
Description	Changement d'état de la sortie logique ouvert ou fermé, qui dépend de la fonction sélectionnée

Variable	CANopenModeO58 [8757]
Unité	-
Valeur initiale	0
Valeur min	0
Valeur max	1
Description	Choix du sens de la sortie logique, normalement ouvert ou fermé

CANopen DO 59 (Customisable) [5126]

Variable	CANopenFoncO59 [8726]
Unité	-
Valeur initiale	0
Valeur min	0
Valeur max	10299
Description	Changement d'etat de la sortie logique ouvert ou fermé, qui dépend de la fonction sélectionnée

Variable	CANopenModeO59 [8758]
Unité	-
Valeur initiale	0
Valeur min	0
Valeur max	1
Description	Choix du sens de la sortie logique, normalement ouvert ou fermé

CANopen DO 60 (Customisable) [5127]

Variable	CANopenFoncO60 [8727]
Unité	-
Valeur initiale	0
Valeur min	0
Valeur max	10299
Description	Changement d'etat de la sortie logique ouvert ou fermé, qui dépend de la fonction sélectionnée

Variable	CANopenModeO60 [8759]
Unité	-
Valeur initiale	0
Valeur min	0
Valeur max	1
Description	Choix du sens de la sortie logique, normalement ouvert ou fermé

CANopen DO 61 (Customisable) [5128]

Variable	CANopenFoncO61 [8728]
Unité	-
Valeur initiale	0
Valeur min	0
Valeur max	10299
Description	Changement d'état de la sortie logique ouvert ou fermé, qui dépend de la fonction sélectionnée

Variable	CANopenModeO61 [8760]
Unité	-
Valeur initiale	0
Valeur min	0
Valeur max	1
Description	Choix du sens de la sortie logique, normalement ouvert ou fermé

CANopen DO 62 (Customisable) [5129]

Variable	CANopenFoncO62 [8729]
Unité	-
Valeur initiale	0
Valeur min	0
Valeur max	10299
Description	Changement d'état de la sortie logique ouvert ou fermé, qui dépend de la fonction sélectionnée

Variable	CANopenModeO62 [8761]
Unité	-
Valeur initiale	0
Valeur min	0
Valeur max	1
Description	Choix du sens de la sortie logique, normalement ouvert ou fermé

CANopen DO 63 (Customisable) [5130]

Variable	CANopenFoncO63 [8730]
Unité	-
Valeur initiale	0
Valeur min	0
Valeur max	10299
Description	Changement d'état de la sortie logique ouvert ou fermé, qui dépend de la fonction sélectionnée

Variable	CANopenModeO63 [8762]
Unité	-
Valeur initiale	0
Valeur min	0
Valeur max	1
Description	Choix du sens de la sortie logique, normalement ouvert ou fermé

CANopen DO 64 (Customisable) [5131]

Variable	CANopenFoncO64 [8731]
Unité	-
Valeur initiale	0
Valeur min	0
Valeur max	10299
Description	Changement d'état de la sortie logique ouvert ou fermé, qui dépend de la fonction sélectionnée

Variable	CANopenModeO64 [8763]
Unité	-
Valeur initiale	0
Valeur min	0
Valeur max	1
Description	Choix du sens de la sortie logique, normalement ouvert ou fermé

Entrées analogiques

Entrées analogiques 1

Variable	CANopen AI 1 (Customisable) [1050]
Unité	-
Valeur initiale	0
Valeur min	-32768
Valeur max	32767
Description	Entrée analogique CANopen 1

Variable	CANopen Gain EA 01 [8351]
Unité	-
Valeur initiale	1.000
Valeur min	0.000
Valeur max	10.000
Description	Gain pour la valeur l'entrée analogique CANopen 1

Variable	CANopen Offset EA 01 [8350]
Unité	-
Valeur initiale	0
Valeur min	-32768
Valeur max	32767
Description	Offset pour la valeur de l'entrée analogique CANopen 1

Entrées analogiques 2

Variable	CANopen AI 2 (Customisable) [1051]
Unité	-
Valeur initiale	0
Valeur min	-32768
Valeur max	32767
Description	Entrée analogique CANopen 2

Variable	CANopen Gain EA 02 [8353]
Unité	-
Valeur initiale	1.000
Valeur min	0.000
Valeur max	10.000
Description	Gain pour la valeur l'entrée analogique CANopen 2

Variable	CANopen Offset EA 02 [8352]
Unité	-
Valeur initiale	0
Valeur min	-32768
Valeur max	32767
Description	Offset pour la valeur de l'entrée analogique CANopen 2

Entrées analogiques 3

Variable	CANopen AI 3 (Customisable) [1052]
Unité	-
Valeur initiale	0
Valeur min	-32768
Valeur max	32767
Description	Entrée analogique CANopen 3

Variable	CANopen Gain EA 03 [8355]
Unité	-
Valeur initiale	1.000
Valeur min	0.000
Valeur max	10.000
Description	Gain pour la valeur l'entrée analogique CANopen 3

Variable	CANopen Offset EA 03 [8354]
Unité	-
Valeur initiale	0
Valeur min	-32768
Valeur max	32767
Description	Offset pour la valeur de l'entrée analogique CANopen 3

Entrées analogiques 4

Variable	CANopen AI 4 (Customisable) [1053]
Unité	-
Valeur initiale	0
Valeur min	-32768
Valeur max	32767
Description	Entrée analogique CANopen 4

Variable	CANopen Gain EA 04 [8357]
Unité	-
Valeur initiale	1.000
Valeur min	0.000
Valeur max	10.000
Description	Gain pour la valeur l'entrée analogique CANopen 4

Variable	CANopen Offset EA 04 [8356]
Unité	-
Valeur initiale	0
Valeur min	-32768
Valeur max	32767
Description	Offset pour la valeur de l'entrée analogique CANopen 4

Entrées analogiques 5

Variable	CANopen AI 5 (Customisable) [1054]
Unité	-
Valeur initiale	0
Valeur min	-32768
Valeur max	32767
Description	Entrée analogique CANopen 5

Variable	CANopen Gain EA 05 [8359]
Unité	-
Valeur initiale	1.000
Valeur min	0.000
Valeur max	10.000
Description	Gain pour la valeur l'entrée analogique CANopen 5

Variable	CANopen Offset EA 05 [8358]
Unité	-
Valeur initiale	0
Valeur min	-32768
Valeur max	32767
Description	Offset pour la valeur de l'entrée analogique CANopen 5

Entrées analogiques 6

Variable	CANopen AI 6 (Customisable) [1055]
Unité	-
Valeur initiale	0
Valeur min	-32768
Valeur max	32767
Description	Entrée analogique CANopen 6

Variable	CANopen Gain EA 06 [8361]
Unité	-
Valeur initiale	1.000
Valeur min	0.000
Valeur max	10.000
Description	Gain pour la valeur l'entrée analogique CANopen 6

Variable	CANopen Offset EA 06 [8360]
Unité	-
Valeur initiale	0
Valeur min	-32768
Valeur max	32767
Description	Offset pour la valeur de l'entrée analogique CANopen 6

Entrées analogiques 7

Variable	CANopen AI 7 (Customisable) [1056]
Unité	-
Valeur initiale	0
Valeur min	-32768
Valeur max	32767
Description	Entrée analogique CANopen 7

Variable	CANopen Gain EA 07 [8363]
Unité	-
Valeur initiale	1.000
Valeur min	0.000
Valeur max	10.000
Description	Gain pour la valeur l'entrée analogique CANopen 7

Variable	CANopen Offset EA 07 [8362]
Unité	-
Valeur initiale	0
Valeur min	-32768
Valeur max	32767
Description	Offset pour la valeur de l'entrée analogique CANopen 7

Entrées analogiques 8

Variable	CANopen AI 8 (Customisable) [1057]
Unité	-
Valeur initiale	0
Valeur min	-32768
Valeur max	32767
Description	Entrée analogique CANopen 8

Variable	CANopen Gain EA 08 [8365]
Unité	-
Valeur initiale	1.000
Valeur min	0.000
Valeur max	10.000
Description	Gain pour la valeur l'entrée analogique CANopen 8

Variable	CANopen Offset EA 08 [8364]
Unité	-
Valeur initiale	0
Valeur min	-32768
Valeur max	32767
Description	Offset pour la valeur de l'entrée analogique CANopen 8

Entrées analogiques 9

Variable	CANopen AI 9 (Customisable) [1058]
Unité	-
Valeur initiale	0
Valeur min	-32768
Valeur max	32767
Description	Entrée analogique CANopen 9

Variable	CANopen Gain EA 09 [8367]
Unité	-
Valeur initiale	1.000
Valeur min	0.000
Valeur max	10.000
Description	Gain pour la valeur l'entrée analogique CANopen 9

Variable	CANopen Offset EA 09 [8366]
Unité	-
Valeur initiale	0
Valeur min	-32768
Valeur max	32767
Description	Offset pour la valeur de l'entrée analogique CANopen 9

Entrées analogiques 10

Variable	CANopen AI 10 (Customisable) [1059]
Unité	-
Valeur initiale	0
Valeur min	-32768
Valeur max	32767
Description	Entrée analogique CANopen 10

Variable	CANopen Gain EA 10 [8369]
Unité	-
Valeur initiale	1.000
Valeur min	0.000
Valeur max	10.000
Description	Gain pour la valeur l'entrée analogique CANopen 10

Variable	CANopen Offset EA 10 [8368]
Unité	-
Valeur initiale	0
Valeur min	-32768
Valeur max	32767
Description	Offset pour la valeur de l'entrée analogique CANopen 10

Entrées analogiques 11

Variable	CANopen AI 11 (Customisable) [1060]
Unité	-
Valeur initiale	0
Valeur min	-32768
Valeur max	32767
Description	Entrée analogique CANopen 11

Variable	CANopen Gain EA 11 [8371]
Unité	-
Valeur initiale	1.000
Valeur min	0.000
Valeur max	10.000
Description	Gain pour la valeur l'entrée analogique CANopen 11

Variable	CANopen Offset EA 11 [8370]
Unité	-
Valeur initiale	0
Valeur min	-32768
Valeur max	32767
Description	Offset pour la valeur de l'entrée analogique CANopen 11

Entrées analogiques 12

Variable	CANopen AI 12 (Customisable) [1061]
Unité	-
Valeur initiale	0
Valeur min	-32768
Valeur max	32767
Description	Entrée analogique CANopen 12

Variable	CANopen Gain EA 12 [8373]
Unité	-
Valeur initiale	1.000
Valeur min	0.000
Valeur max	10.000
Description	Gain pour la valeur l'entrée analogique CANopen 12

Variable	CANopen Offset EA 12 [8372]
Unité	-
Valeur initiale	0
Valeur min	-32768
Valeur max	32767
Description	Offset pour la valeur de l'entrée analogique CANopen 12

Entrées analogiques 13

Variable	CANopen AI 13 (Customisable) [1062]
Unité	-
Valeur initiale	0
Valeur min	-32768
Valeur max	32767
Description	Entrée analogique CANopen 13

Variable	CANopen Gain EA 13 [8375]
Unité	-
Valeur initiale	1.000
Valeur min	0.000
Valeur max	10.000
Description	Gain pour la valeur l'entrée analogique CANopen 13

Variable	CANopen Offset EA 13 [8374]
Unité	-
Valeur initiale	0
Valeur min	-32768
Valeur max	32767
Description	Offset pour la valeur de l'entrée analogique CANopen 13

Entrées analogiques 14

Variable	CANopen AI 14 (Customisable) [1063]
Unité	-
Valeur initiale	0
Valeur min	-32768
Valeur max	32767
Description	Entrée analogique CANopen 14

Variable	CANopen Gain EA 14 [8377]
Unité	-
Valeur initiale	1.000
Valeur min	0.000
Valeur max	10.000
Description	Gain pour la valeur l'entrée analogique CANopen 14

Variable	CANopen Offset EA 14 [8376]
Unité	-
Valeur initiale	0
Valeur min	-32768
Valeur max	32767
Description	Offset pour la valeur de l'entrée analogique CANopen 14

Entrées analogiques 15

Variable	CANopen AI 15 (Customisable) [1064]
Unité	-
Valeur initiale	0
Valeur min	-32768
Valeur max	32767
Description	Entrée analogique CANopen 15

Variable	CANopen Gain EA 15 [8379]
Unité	-
Valeur initiale	1.000
Valeur min	0.000
Valeur max	10.000
Description	Gain pour la valeur l'entrée analogique CANopen 15

Variable	CANopen Offset EA 15 [8378]
Unité	-
Valeur initiale	0
Valeur min	-32768
Valeur max	32767
Description	Offset pour la valeur de l'entrée analogique CANopen 15

Entrées analogiques 16

Variable	CANopen AI 16 (Customisable) [1065]
Unité	-
Valeur initiale	0
Valeur min	-32768
Valeur max	32767
Description	Entrée analogique CANopen 16

Variable	CANopen Gain EA 16 [8381]
Unité	-
Valeur initiale	1.000
Valeur min	0.000
Valeur max	10.000
Description	Gain pour la valeur l'entrée analogique CANopen 16

Variable	CANopen Offset EA 16 [8380]
Unité	-
Valeur initiale	0
Valeur min	-32768
Valeur max	32767
Description	Offset pour la valeur de l'entrée analogique CANopen 16

PROTECTIONS

PROTECTIONS BUS

Sur/sous fréquence

Sur-fréquence

Variable	Seuil sur-fréquence [2400]
Unité	%
Valeur initiale	105.0
Valeur min	0.0
Valeur max	200.0
Description	Seuil à dépasser pour déclencher le contrôle associé à cette protection.

Variable	Temporisation sur-fréquence [2401]
Unité	s
Valeur initiale	30.0
Valeur min	0.0
Valeur max	999.9
Description	Délais d'attente durant lequel la valeur doit excéder le seuil avant de déclencher le contrôle associé à la protection.

Variable	Contrôle sur-fréquence [2402]
Unité	-
Valeur initiale	0
Liste	0: Non utilisé 3: Alarme 4: Défaut (arrêt normal)
Description	Action effectuée sur déclenchement de la protection. La description des actions est disponible dans la documentation technique.

Sous-fréquence

Variable	Seuil sous-fréquence [2403]
Unité	%
Valeur initiale	90.0
Valeur min	0.0
Valeur max	200.0
Description	Seuil à dépasser pour déclencher le contrôle associé à cette protection.

Variable	Temporisation sous-fréquence [2404]
Unité	s
Valeur initiale	10.0
Valeur min	0.0
Valeur max	999.9
Description	Délais d'attente durant lequel la valeur doit excéder le seuil avant de déclencher le contrôle associé à la protection.

Variable	Contrôle sous-fréquence [2405]
Unité	-
Valeur initiale	0
Liste	0: Non utilisé 3: Alarme 4: Défaut (arrêt normal)
Description	Action effectuée sur déclenchement de la protection. La description des actions est disponible dans la documentation technique.

Sur-fréquence 2

Variable	Seuil sur-fréquence 2 [2436]
Unité	%
Valeur initiale	110.0
Valeur min	0.0
Valeur max	200.0
Description	Seuil à dépasser pour déclencher le contrôle associé à cette protection.

Variable	Temporisation sur-fréquence 2 [2437]
Unité	s
Valeur initiale	10.0
Valeur min	0.0
Valeur max	999.9
Description	Délais d'attente durant lequel la valeur doit excéder le seuil avant de déclencher le contrôle associé à la protection.

Variable	Contrôle sur-fréquence 2 [2438]
Unité	-
Valeur initiale	0
Liste	0: Non utilisé 3: Alarme 4: Défaut (arrêt normal)
Description	Action effectuée sur déclenchement de la protection. La description des actions est disponible dans la documentation technique.

Sous-fréquence 2

Variable	Seuil sous-fréquence 2 [2439]
Unité	%
Valeur initiale	90.0
Valeur min	0.0
Valeur max	200.0
Description	Seuil à dépasser pour déclencher le contrôle associé à cette protection.

Variable	Temporisation sous-fréquence 2 [2440]
Unité	s
Valeur initiale	10.0
Valeur min	0.0
Valeur max	999.9
Description	Délais d'attente durant lequel la valeur doit excéder le seuil avant de déclencher le contrôle associé à la protection.

Variable	Contrôle sous-fréquence 2 [2441]
Unité	-
Valeur initiale	0
Liste	0: Non utilisé 3: Alarme 4: Défaut (arrêt normal)
Description	Action effectuée sur déclenchement de la protection. La description des actions est disponible dans la documentation technique.

Sur/sous tension

Sur-tension

Variable	Seuil surtension [2406]
Unité	%
Valeur initiale	110.0
Valeur min	0.0
Valeur max	200.0
Description	Seuil à dépasser pour déclencher le contrôle associé à cette protection.

Variable	Temporisation surtension [2407]
Unité	s
Valeur initiale	10.0
Valeur min	0.0
Valeur max	999.9
Description	Délais d'attente durant lequel la valeur doit excéder le seuil avant de déclencher le contrôle associé à la protection.

Variable	Contrôle surtension [2408]
Unité	-
Valeur initiale	0
Liste	0: Non utilisé 3: Alarme 4: Défaut (arrêt normal)
Description	Action effectuée sur déclenchement de la protection. La description des actions est disponible dans la documentation technique.

Sous-tension

Variable	Seuil sous-tension [2409]
Unité	%
Valeur initiale	90.0
Valeur min	0.0
Valeur max	200.0
Description	Seuil à dépasser pour déclencher le contrôle associé à cette protection.

Variable	Temporisation sous-tension [2410]
Unité	s
Valeur initiale	20.0
Valeur min	0.0
Valeur max	999.9
Description	Délais d'attente durant lequel la valeur doit excéder le seuil avant de déclencher le contrôle associé à la protection.

Variable	Contrôle sous-tension [2411]
Unité	-
Valeur initiale	0
Liste	0: Non utilisé 3: Alarme 4: Défaut (arrêt normal)
Description	Action effectuée sur déclenchement de la protection. La description des actions est disponible dans la documentation technique.

Sur-tension 2

Variable	Seuil surtension 2 [2442]
Unité	%
Valeur initiale	110.0
Valeur min	0.0
Valeur max	200.0
Description	Seuil à dépasser pour déclencher le contrôle associé à cette protection.

Variable	Temporisation surtension 2 [2443]
Unité	s
Valeur initiale	10.0
Valeur min	0.0
Valeur max	999.9
Description	Délais d'attente durant lequel la valeur doit excéder le seuil avant de déclencher le contrôle associé à la protection.

Variable	Contrôle surtension 2 [2444]
Unité	-
Valeur initiale	0
Liste	0: Non utilisé 3: Alarme 4: Défaut (arrêt normal)
Description	Action effectuée sur déclenchement de la protection. La description des actions est disponible dans la documentation technique.

Sous-tension 2

Variable	Seuil sous-tension 2 [2445]
Unité	%
Valeur initiale	90.0
Valeur min	0.0
Valeur max	200.0
Description	Seuil à dépasser pour déclencher le contrôle associé à cette protection.

Variable	Temporisation sous-tension 2 [2446]
Unité	s
Valeur initiale	20.0
Valeur min	0.0
Valeur max	999.9
Description	Délais d'attente durant lequel la valeur doit excéder le seuil avant de déclencher le contrôle associé à la protection.

Variable	Contrôle sous-tension 2 [2447]
Unité	-
Valeur initiale	0
Liste	0: Non utilisé 3: Alarme 4: Défaut (arrêt normal)
Description	Action effectuée sur déclenchement de la protection. La description des actions est disponible dans la documentation technique.

Déséquilibre tension

Déséquilibre tension

Variable	Seuil déséquilibre de tension [2486]
Unité	%
Valeur initiale	5.0
Valeur min	0.0
Valeur max	200.0
Description	Seuil à dépasser pour déclencher le contrôle associé à cette protection.

Variable	Temporisation déséquilibre de tension [2487]
Unité	s
Valeur initiale	3.0
Valeur min	0.0
Valeur max	999.9
Description	Délais d'attente durant lequel la valeur doit excéder le seuil avant de déclencher le contrôle associé à la protection.

Variable	Contrôle déséquilibre de tension [2488]
Unité	-
Valeur initiale	0
Liste	0: Non utilisé 3: Alarme 4: Défaut (arrêt normal)
Description	Action effectuée sur déclenchement de la protection. La description des actions est disponible dans la documentation technique.

Déséquilibre tension 2

Variable	Seuil déséquilibre de tension 2 [2489]
Unité	%
Valeur initiale	10.0
Valeur min	0.0
Valeur max	200.0
Description	Seuil à dépasser pour déclencher le contrôle associé à cette protection.

Variable	Temporisation déséquilibre de tension 2 [2490]
Unité	s
Valeur initiale	3.0
Valeur min	0.0
Valeur max	999.9
Description	Délais d'attente durant lequel la valeur doit excéder le seuil avant de déclencher le contrôle associé à la protection.

Variable	Contrôle déséquilibre de tension 2 [2491]
Unité	-
Valeur initiale	0
Liste	0: Non utilisé 3: Alarme 4: Défaut (arrêt normal)
Description	Action effectuée sur déclenchement de la protection. La description des actions est disponible dans la documentation technique.

Rotophase

Variable	Contrôle protection rotophase [8501]
Unité	-
Valeur initiale	0
Liste	0: Non utilisé 3: Alarme 4: Défaut (arrêt normal)
Description	Action performed on protection's trigger. Actions' description is available in the technical documentation.

Variable	Sens activation Rotophase (0 = Indirect, 1 = Direct) [8500]
Unité	-
Valeur initiale	1
Liste	0: Indirect 1: Direct
Description	This setpoint define wich direction of rotophase will activate rotophase protection. If the setpoint is on direct then the action of variables 8500 will activate if voltage phases are plugged on a direct direction. If the setpoint is on indirect then the action of variables 8500 will activate if voltage phases are plugged on an indirect direction.

PROTECTIONS RÉSEAU

Sur/sous fréquence

Sur-fréquence

Variable	Seuil sur-fréquence [2500]
Unité	%
Valeur initiale	110.0
Valeur min	0.0
Valeur max	200.0
Description	Seuil à dépasser pour déclencher le contrôle associé à cette protection.

Variable	Temporisation sur-fréquence [2501]
Unité	s
Valeur initiale	10.0
Valeur min	0.0
Valeur max	999.9
Description	Délais d'attente durant lequel la valeur doit excéder le seuil avant de déclencher le contrôle associé à la protection.

Variable	Contrôle sur-fréquence [2502]
Unité	-
Valeur initiale	0
Liste	0: Non utilisé 2: Perte secteur 3: Alarme 4: Défaut (arrêt normal) 9: Défaut électrique réseau
Description	Action effectuée sur déclenchement de la protection. La description des actions est disponible dans la documentation technique.

Sous-fréquence

Variable	Seuil sous-fréquence [2503]
Unité	%
Valeur initiale	90.0
Valeur min	0.0
Valeur max	200.0
Description	Seuil à dépasser pour déclencher le contrôle associé à cette protection.

Variable	Temporisation sous-fréquence [2504]
Unité	s
Valeur initiale	10.0
Valeur min	0.0
Valeur max	999.9
Description	Délais d'attente durant lequel la valeur doit excéder le seuil avant de déclencher le contrôle associé à la protection.

Variable	Contrôle sous-fréquence [2505]
Unité	-
Valeur initiale	2
Liste	0: Non utilisé 2: Perte secteur 3: Alarme 4: Défaut (arrêt normal) 9: Défaut électrique réseau
Description	Action effectuée sur déclenchement de la protection. La description des actions est disponible dans la documentation technique.

Sur-fréquence 2

Variable	Seuil sur-fréquence 2 [2530]
Unité	%
Valeur initiale	110.0
Valeur min	0.0
Valeur max	200.0
Description	Seuil à dépasser pour déclencher le contrôle associé à cette protection.

Variable	Temporisation sur-fréquence 2 [2531]
Unité	s
Valeur initiale	10.0
Valeur min	0.0
Valeur max	999.9
Description	Délais d'attente durant lequel la valeur doit excéder le seuil avant de déclencher le contrôle associé à la protection.

Variable	Contrôle sur-fréquence 2 [2532]
Unité	-
Valeur initiale	0
Liste	0: Non utilisé 2: Perte secteur 3: Alarme 4: Défaut (arrêt normal) 9: Défaut électrique réseau
Description	Action effectuée sur déclenchement de la protection. La description des actions est disponible dans la documentation technique.

Sous-fréquence 2

Variable	Seuil sous-fréquence 2 [2533]
Unité	%
Valeur initiale	90.0
Valeur min	0.0
Valeur max	200.0
Description	Seuil à dépasser pour déclencher le contrôle associé à cette protection.

Variable	Temporisation sous-fréquence 2 [2534]
Unité	s
Valeur initiale	10.0
Valeur min	0.0
Valeur max	999.9
Description	Délais d'attente durant lequel la valeur doit excéder le seuil avant de déclencher le contrôle associé à la protection.

Variable	Contrôle sous-fréquence 2 [2535]
Unité	-
Valeur initiale	0
Liste	0: Non utilisé 2: Perte secteur 3: Alarme 4: Défaut (arrêt normal) 9: Défaut électrique réseau
Description	Action effectuée sur déclenchement de la protection. La description des actions est disponible dans la documentation technique.

Sur/sous tension

Sur-tension

Variable	Seuil surtension [2506]
Unité	%
Valeur initiale	110.0
Valeur min	0.0
Valeur max	200.0
Description	Seuil à dépasser pour déclencher le contrôle associé à cette protection.

Variable	Temporisation surtension [2507]
Unité	s
Valeur initiale	10.0
Valeur min	0.0
Valeur max	999.9
Description	Délais d'attente durant lequel la valeur doit excéder le seuil avant de déclencher le contrôle associé à la protection.

Variable	Contrôle surtension [2508]
Unité	-
Valeur initiale	0
Liste	0: Non utilisé 2: Perte secteur 3: Alarme 4: Défaut (arrêt normal) 9: Défaut électrique réseau
Description	Action effectuée sur déclenchement de la protection. La description des actions est disponible dans la documentation technique.

Sous-tension

Variable	Seuil sous-tension [2509]
Unité	%
Valeur initiale	90.0
Valeur min	0.0
Valeur max	200.0
Description	Seuil à dépasser pour déclencher le contrôle associé à cette protection.

Variable	Temporisation sous-tension [2510]
Unité	s
Valeur initiale	20.0
Valeur min	0.0
Valeur max	999.9
Description	Délais d'attente durant lequel la valeur doit excéder le seuil avant de déclencher le contrôle associé à la protection.

Variable	Contrôle sous-tension [2511]
Unité	-
Valeur initiale	2
Liste	0: Non utilisé 2: Perte secteur 3: Alarme 4: Défaut (arrêt normal) 9: Défaut électrique réseau
Description	Action effectuée sur déclenchement de la protection. La description des actions est disponible dans la documentation technique.

Sur-tension 2

Variable	Seuil surtension 2 [2536]
Unité	%
Valeur initiale	110.0
Valeur min	0.0
Valeur max	200.0
Description	Seuil à dépasser pour déclencher le contrôle associé à cette protection.

Variable	Temporisation surtension 2 [2537]
Unité	s
Valeur initiale	10.0
Valeur min	0.0
Valeur max	999.9
Description	Délais d'attente durant lequel la valeur doit excéder le seuil avant de déclencher le contrôle associé à la protection.

Variable	Contrôle surtension 2 [2538]
Unité	-
Valeur initiale	0
Liste	0: Non utilisé 2: Perte secteur 3: Alarme 4: Défaut (arrêt normal) 9: Défaut électrique réseau
Description	Action effectuée sur déclenchement de la protection. La description des actions est disponible dans la documentation technique.

Sous-tension 2

Variable	Seuil sous-tension 2 [2539]
Unité	%
Valeur initiale	90.0
Valeur min	0.0
Valeur max	200.0
Description	Seuil à dépasser pour déclencher le contrôle associé à cette protection.

Variable	Temporisation sous-tension 2 [2540]
Unité	s
Valeur initiale	20.0
Valeur min	0.0
Valeur max	999.9
Description	Délais d'attente durant lequel la valeur doit excéder le seuil avant de déclencher le contrôle associé à la protection.

Variable	Contrôle sous-tension 2 [2541]
Unité	-
Valeur initiale	0
Liste	0: Non utilisé 2: Perte secteur 3: Alarme 4: Défaut (arrêt normal) 9: Défaut électrique réseau
Description	Action effectuée sur déclenchement de la protection. La description des actions est disponible dans la documentation technique.

Déséquilibre tension/courant

Déséquilibre tension

Variable	Seuil déséquilibre de tension [2565]
Unité	%
Valeur initiale	5.0
Valeur min	0.0
Valeur max	200.0
Description	Seuil à dépasser pour déclencher le contrôle associé à cette protection.

Variable	Temporisation déséquilibre de tension [2566]
Unité	s
Valeur initiale	3.0
Valeur min	0.0
Valeur max	999.9
Description	Délais d'attente durant lequel la valeur doit excéder le seuil avant de déclencher le contrôle associé à la protection.

Variable	Contrôle déséquilibre de tension [2567]
Unité	-
Valeur initiale	0
Liste	0: Non utilisé 3: Alarme 4: Défaut (arrêt normal) 9: Défaut électrique réseau
Description	Action effectuée sur déclenchement de la protection. La description des actions est disponible dans la documentation technique.

Déséquilibre tension 2

Variable	Seuil déséquilibre de tension 2 [2568]
Unité	%
Valeur initiale	10.0
Valeur min	0.0
Valeur max	200.0
Description	Seuil à dépasser pour déclencher le contrôle associé à cette protection.

Variable	Temporisation déséquilibre de tension 2 [2569]
Unité	s
Valeur initiale	3.0
Valeur min	0.0
Valeur max	999.9
Description	Délais d'attente durant lequel la valeur doit excéder le seuil avant de déclencher le contrôle associé à la protection.

Variable	Contrôle déséquilibre de tension 2 [2570]
Unité	-
Valeur initiale	0
Liste	0: Non utilisé 3: Alarme 4: Défaut (arrêt normal) 9: Défaut électrique réseau
Description	Action effectuée sur déclenchement de la protection. La description des actions est disponible dans la documentation technique.

Déséquilibre courant

Variable	Seuil déséquilibre de courant [2572]
Unité	%
Valeur initiale	40.0
Valeur min	0.0
Valeur max	200.0
Description	Seuil à dépasser pour déclencher le contrôle associé à cette protection.

Variable	Temporisation déséquilibre de courant [2573]
Unité	s
Valeur initiale	3.0
Valeur min	0.0
Valeur max	999.9
Description	Délais d'attente durant lequel la valeur doit excéder le seuil avant de déclencher le contrôle associé à la protection.

Variable	Contrôle déséquilibre de courant [2574]
Unité	-
Valeur initiale	0
Liste	0: Non utilisé 3: Alarme 4: Défaut (arrêt normal) 9: Défaut électrique réseau
Description	Action effectuée sur déclenchement de la protection. La description des actions est disponible dans la documentation technique.

Déséquilibre courant 2

Variable	Seuil déséquilibre de courant 2 [2575]
Unité	%
Valeur initiale	60.0
Valeur min	0.0
Valeur max	200.0
Description	Seuil à dépasser pour déclencher le contrôle associé à cette protection.

Variable	Temporisation déséquilibre de courant 2 [2576]
Unité	s
Valeur initiale	3.0
Valeur min	0.0
Valeur max	999.9
Description	Délais d'attente durant lequel la valeur doit excéder le seuil avant de déclencher le contrôle associé à la protection.

Variable	Contrôle déséquilibre de courant 2 [2577]
Unité	-
Valeur initiale	0
Liste	0: Non utilisé 3: Alarme 4: Défaut (arrêt normal) 9: Défaut électrique réseau
Description	Action effectuée sur déclenchement de la protection. La description des actions est disponible dans la documentation technique.

Rotophase

Variable	Contrôle protection rotophase [2585]
Unité	-
Valeur initiale	0
Liste	0: Non utilisé 3: Alarme 4: Défaut (arrêt normal) 9: Défaut électrique réseau
Description	Action performed on protection's trigger. Actions' description is available in the technical documentation.

Variable	Sens activation Rotophase (0 = Indirect, 1 = Direct) [2584]
Unité	-
Valeur initiale	1
Liste	0: Indirect 1: Direct
Description	This setpoint define wich direction of rotophase will activate rotophase protection If the setpoint is on direct then the action of variables 2584 will activate if voltage phases are plugged on a direct direction. If the setpoint is on indirect then the action of variables 2584 will activate if voltage phases are plugged on an indirect direction.

Retour kW/kVar

Retour kW

Variable	Seuil retour kW [2518]
Unité	kW
Valeur initiale	100
Valeur min	0
Valeur max	32500
Description	Seuil à dépasser pour déclencher le contrôle associé à cette protection.

Variable	Temporisation retour kW [2519]
Unité	s
Valeur initiale	20.0
Valeur min	0.0
Valeur max	999.9
Description	Délais d'attente durant lequel la valeur doit excéder le seuil avant de déclencher le contrôle associé à la protection.

Variable	Contrôle retour kW [2520]
Unité	-
Valeur initiale	0
Liste	0: Non utilisé 3: Alarme 4: Défaut (arrêt normal) 9: Défaut électrique réseau
Description	Action effectuée sur déclenchement de la protection. La description des actions est disponible dans la documentation technique.

Retour kVAR

Variable	Seuil retour kVAR [2527]
Unité	kVAR
Valeur initiale	200
Valeur min	0
Valeur max	32500
Description	Seuil à dépasser pour déclencher le contrôle associé à cette protection.

Variable	Temporisation retour kVAR [2528]
Unité	s
Valeur initiale	20.0
Valeur min	0.0
Valeur max	999.9
Description	Délais d'attente durant lequel la valeur doit excéder le seuil avant de déclencher le contrôle associé à la protection.

Variable	Contrôle retour kVAR [2529]
Unité	-
Valeur initiale	0
Liste	0: Non utilisé 3: Alarme 4: Défaut (arrêt normal) 9: Défaut électrique réseau
Description	Action effectuée sur déclenchement de la protection. La description des actions est disponible dans la documentation technique.

Retour kW 2

Variable	Seuil retour kW 2 [2548]
Unité	kW
Valeur initiale	100
Valeur min	0
Valeur max	32500
Description	Seuil à dépasser pour déclencher le contrôle associé à cette protection.

Variable	Temporisation retour kW 2 [2549]
Unité	s
Valeur initiale	20.0
Valeur min	0.0
Valeur max	999.9
Description	Délais d'attente durant lequel la valeur doit excéder le seuil avant de déclencher le contrôle associé à la protection.

Variable	Contrôle retour kW 2 [2550]
Unité	-
Valeur initiale	0
Liste	0: Non utilisé 3: Alarme 4: Défaut (arrêt normal) 9: Défaut électrique réseau
Description	Action effectuée sur déclenchement de la protection. La description des actions est disponible dans la documentation technique.

Retour kVAR 2

Variable	Seuil retour kVAR 2 [2557]
Unité	kVAR
Valeur initiale	200
Valeur min	0
Valeur max	32500
Description	Seuil à dépasser pour déclencher le contrôle associé à cette protection.

Variable	Temporisation retour kVAR 2 [2558]
Unité	s
Valeur initiale	20.0
Valeur min	0.0
Valeur max	999.9
Description	Délais d'attente durant lequel la valeur doit excéder le seuil avant de déclencher le contrôle associé à la protection.

Variable	Contrôle retour kVAR 2 [2559]
Unité	-
Valeur initiale	0
Liste	0: Non utilisé 3: Alarme 4: Défaut (arrêt normal) 9: Défaut électrique réseau
Description	Action effectuée sur déclenchement de la protection. La description des actions est disponible dans la documentation technique.

Maximum/Minimum kW

Maximum kW

Variable	Seuil maximum kW [2515]
Unité	kW
Valeur initiale	110
Valeur min	0
Valeur max	32500
Description	Seuil à dépasser pour déclencher le contrôle associé à cette protection.

Variable	Temporisation maximum kW [2516]
Unité	s
Valeur initiale	60.0
Valeur min	0.0
Valeur max	999.9
Description	Délais d'attente durant lequel la valeur doit excéder le seuil avant de déclencher le contrôle associé à la protection.

Variable	Contrôle maximum kW [2517]
Unité	-
Valeur initiale	0
Liste	0: Non utilisé 3: Alarme 4: Défaut (arrêt normal) 9: Défaut électrique réseau
Description	Action effectuée sur déclenchement de la protection. La description des actions est disponible dans la documentation technique.

Minimum kW

Variable	Seuil minimum kW [2512]
Unité	kW
Valeur initiale	100
Valeur min	0
Valeur max	32500
Description	Seuil à dépasser pour déclencher le contrôle associé à cette protection.

Variable	Temporisation minimum kW [2513]
Unité	s
Valeur initiale	120.0
Valeur min	0.0
Valeur max	999.9
Description	Délais d'attente durant lequel la valeur doit excéder le seuil avant de déclencher le contrôle associé à la protection.

Variable	Contrôle minimum kW [2514]
Unité	-
Valeur initiale	0
Liste	0: Non utilisé 3: Alarme 4: Défaut (arrêt normal) 9: Défaut électrique réseau
Description	Action effectuée sur déclenchement de la protection. La description des actions est disponible dans la documentation technique.

Maximum kW 2

Variable	Seuil maximum kW 2 [2545]
Unité	kW
Valeur initiale	110
Valeur min	0
Valeur max	32500
Description	Seuil à dépasser pour déclencher le contrôle associé à cette protection.

Variable	Temporisation maximum kW 2 [2546]
Unité	s
Valeur initiale	60.0
Valeur min	0.0
Valeur max	999.9
Description	Délais d'attente durant lequel la valeur doit excéder le seuil avant de déclencher le contrôle associé à la protection.

Variable	Contrôle maximum kW 2 [2547]
Unité	-
Valeur initiale	0
Liste	0: Non utilisé 3: Alarme 4: Défaut (arrêt normal) 9: Défaut électrique réseau
Description	Action effectuée sur déclenchement de la protection. La description des actions est disponible dans la documentation technique.

Minimum kW 2

Variable	Seuil minimum kW 2 [2542]
Unité	kW
Valeur initiale	100
Valeur min	0
Valeur max	32500
Description	Seuil à dépasser pour déclencher le contrôle associé à cette protection.

Variable	Temporisation minimum kW 2 [2543]
Unité	s
Valeur initiale	120.0
Valeur min	0.0
Valeur max	999.9
Description	Délais d'attente durant lequel la valeur doit excéder le seuil avant de déclencher le contrôle associé à la protection.

Variable	Contrôle minimum kW 2 [2544]
Unité	-
Valeur initiale	0
Liste	0: Non utilisé 3: Alarme 4: Défaut (arrêt normal) 9: Défaut électrique réseau
Description	Action effectuée sur déclenchement de la protection. La description des actions est disponible dans la documentation technique.

Maxi kVAR/Mini kVAR

Maximum kVAR

Variable	Seuil maximum kVAR [2524]
Unité	kVAR
Valeur initiale	100
Valeur min	0
Valeur max	32500
Description	Seuil à dépasser pour déclencher le contrôle associé à cette protection.

Variable	Temporisation maximum kVAR [2525]
Unité	s
Valeur initiale	30.0
Valeur min	0.0
Valeur max	999.9
Description	Délais d'attente durant lequel la valeur doit excéder le seuil avant de déclencher le contrôle associé à la protection.

Variable	Contrôle maximum kVAR [2526]
Unité	-
Valeur initiale	0
Liste	0: Non utilisé 3: Alarme 4: Défaut (arrêt normal) 9: Défaut électrique réseau
Description	Action effectuée sur déclenchement de la protection. La description des actions est disponible dans la documentation technique.

Minimum kVar

Variable	Seuil minimum kVAR [2521]
Unité	kVAR
Valeur initiale	200
Valeur min	0
Valeur max	32500
Description	Seuil à dépasser pour déclencher le contrôle associé à cette protection.

Variable	Temporisation minimum kVAR [2522]
Unité	s
Valeur initiale	120.0
Valeur min	0.0
Valeur max	999.9
Description	Délais d'attente durant lequel la valeur doit excéder le seuil avant de déclencher le contrôle associé à la protection.

Variable	Contrôle minimum kVAR [2523]
Unité	-
Valeur initiale	0
Liste	0: Non utilisé 3: Alarme 4: Défaut (arrêt normal) 9: Défaut électrique réseau
Description	Action effectuée sur déclenchement de la protection. La description des actions est disponible dans la documentation technique.

Maximum kVAR 2

Variable	Seuil maximum kVAR 2 [2554]
Unité	kVAR
Valeur initiale	100
Valeur min	0
Valeur max	32500
Description	Seuil à dépasser pour déclencher le contrôle associé à cette protection.

Variable	Temporisation maximum kVAR 2 [2555]
Unité	s
Valeur initiale	30.0
Valeur min	0.0
Valeur max	999.9
Description	Délais d'attente durant lequel la valeur doit excéder le seuil avant de déclencher le contrôle associé à la protection.

Variable	Contrôle maximum kVAR 2 [2556]
Unité	-
Valeur initiale	0
Liste	0: Non utilisé 3: Alarme 4: Défaut (arrêt normal) 9: Défaut électrique réseau
Description	Action effectuée sur déclenchement de la protection. La description des actions est disponible dans la documentation technique.

Minimum kVar 2

Variable	Seuil minimum kVAR 2 [2551]
Unité	kVAR
Valeur initiale	200
Valeur min	0
Valeur max	32500
Description	Seuil à dépasser pour déclencher le contrôle associé à cette protection.

Variable	Temporisation minimum kVAR 2 [2552]
Unité	s
Valeur initiale	120.0
Valeur min	0.0
Valeur max	999.9
Description	Délais d'attente durant lequel la valeur doit excéder le seuil avant de déclencher le contrôle associé à la protection.

Variable	Contrôle minimum kVAR 2 [2553]
Unité	-
Valeur initiale	0
Liste	0: Non utilisé 3: Alarme 4: Défaut (arrêt normal) 9: Défaut électrique réseau
Description	Action effectuée sur déclenchement de la protection. La description des actions est disponible dans la documentation technique.

Saut de vecteur/variation Hz

Saut de vecteur

Variable	Seuil saut de vecteur [2560]
Unité	°
Valeur initiale	20
Valeur min	1
Valeur max	30
Description	Seuil à dépasser pour déclencher le contrôle associé à cette protection.

Variable	Contrôle saut de vecteur [2561]
Unité	-
Valeur initiale	0
Liste	0: Non utilisé 3: Alarme 4: Défaut (arrêt normal) 9: Défaut électrique réseau
Description	Action effectuée sur déclenchement de la protection. La description des actions est disponible dans la documentation technique.

Variation Hz (df/dt)

Variable	Seuil df/dt [2562]
Unité	Hz/s
Valeur initiale	1.0
Valeur min	0.1
Valeur max	10.0
Description	Seuil à dépasser pour déclencher le contrôle associé à cette protection.

Variable	Contrôle df/dt [2563]
Unité	-
Valeur initiale	0
Liste	0: Non utilisé 3: Alarme 4: Défaut (arrêt normal) 9: Défaut électrique réseau
Description	Action effectuée sur déclenchement de la protection. La description des actions est disponible dans la documentation technique.

Délai d'initialisation après couplage

Variable	Temporisation saut de vecteur et df/dt [2564]
Unité	s
Valeur initiale	2.0
Valeur min	0.0
Valeur max	6553.5
Description	Temporisation d'initialisation après couplage réseau pour activer les protections Saut de Vecteur et/ou df/dt (Rocof)

AUTRES PROTECTIONS

Entrées analogiques

Entrée analogique 1

Variable	Seuil entrée analogique 1 [2600]
Unité	bar
Valeur initiale	0.0
Valeur min	-3276.8
Valeur max	3276.7
Description	Seuil à dépasser pour déclencher le contrôle associé à cette protection.

Variable	Temporisation entrée analogique 1 [2601]
Unité	s
Valeur initiale	0.0
Valeur min	0.0
Valeur max	999.9
Description	Seuil à dépasser pour déclencher le contrôle associé à cette protection.

Variable	Contrôle entrée analogique 1 [2602]
Unité	-
Valeur initiale	0
Liste	0: Non utilisé 2: Perte secteur 3: Alarme 4: Défaut (arrêt normal) 9: Défaut électrique réseau
Description	Action effectuée sur déclenchement de la protection. La description des actions est disponible dans la documentation technique.

Variable	Seuil 2 entrée analogique 1 [2603]
Unité	bar
Valeur initiale	0.0
Valeur min	-3276.8
Valeur max	3276.7
Description	Seuil à dépasser pour déclencher le contrôle associé à cette protection.

Variable	Temporisation 2 entrée analogique 1 [2604]
Unité	s
Valeur initiale	0.0
Valeur min	0.0
Valeur max	999.9
Description	Seuil à dépasser pour déclencher le contrôle associé à cette protection.

Variable	Contrôle 2 entrée analogique 1 [2605]
Unité	-
Valeur initiale	0
Liste	0: Non utilisé 2: Perte secteur 3: Alarme 4: Défaut (arrêt normal) 9: Défaut électrique réseau
Description	Action effectuée sur déclenchement de la protection. La description des actions est disponible dans la documentation technique.

Variable	Direction protection entrée analogique 1 [2606]
Unité	-
Valeur initiale	0
Liste	0: Minimum 1: Maximum
Description	Cette consigne définie si les deux seuils de l'entrée analogique 1 sont des limites minimum ou maximum. Si la consigne est sur "Seuil Min" alors l'action des variables 2602 et 2605 s'activeront à partir du réglage de la valeur des seuils et aux valeurs inférieures. Si la consigne est sur "Seuil Max" alors l'action des variables 2602 et 2605 s'activeront à partir du réglage de la valeur des seuils et aux valeurs supérieures.

Entrée analogique 2

Variable	Seuil entrée analogique 2 [2608]
Unité	°C
Valeur initiale	0.0
Valeur min	-3276.8
Valeur max	3276.7
Description	Seuil à dépasser pour déclencher le contrôle associé à cette protection.

MANUEL DE L'OPÉRATEUR

Variable	Temporisation entrée analogique 2 [2609]
Unité	s
Valeur initiale	0.0
Valeur min	0.0
Valeur max	999.9
Description	Seuil à dépasser pour déclencher le contrôle associé à cette protection.

Variable	Contrôle entrée analogique 2 [2610]
Unité	-
Valeur initiale	0
Liste	0: Non utilisé 2: Perte secteur 3: Alarme 4: Défaut (arrêt normal) 9: Défaut électrique réseau
Description	Action effectuée sur déclenchement de la protection. La description des actions est disponible dans la documentation technique.

Variable	Seuil 2 entrée analogique 2 [2611]
Unité	°C
Valeur initiale	0.0
Valeur min	-3276.8
Valeur max	3276.7
Description	Seuil à dépasser pour déclencher le contrôle associé à cette protection.

Variable	Temporisation 2 entrée analogique 2 [2612]
Unité	s
Valeur initiale	0.0
Valeur min	0.0
Valeur max	999.9
Description	Seuil à dépasser pour déclencher le contrôle associé à cette protection.

Variable	Contrôle 2 entrée analogique 2 [2613]
Unité	-
Valeur initiale	0
Liste	0: Non utilisé 2: Perte secteur 3: Alarme 4: Défaut (arrêt normal) 9: Défaut électrique réseau
Description	Action effectuée sur déclenchement de la protection. La description des actions est disponible dans la documentation technique.

Variable	Direction protection entrée analogique 2 [2614]
Unité	-
Valeur initiale	0
Liste	0: Minimum 1: Maximum
Description	Cette consigne définit si les deux seuils de l'entrée analogique 2 sont des limites minimum ou maximum. Si la consigne est sur "Seuil Min" alors l'action des variables 2610 et 2613 s'activeront à partir du réglage de la valeur des seuils et aux valeurs inférieures. Si la consigne est sur "Seuil Max" alors l'action des variables 2610 et 2613 s'activeront à partir du réglage de la valeur des seuils et aux valeurs supérieures.

Entrée analogique 3

Variable	Seuil entrée analogique 3 [2616]
Unité	-
Valeur initiale	0
Valeur min	-32768
Valeur max	32767
Description	Seuil à dépasser pour déclencher le contrôle associé à cette protection.

Variable	Temporisation entrée analogique 3 [2617]
Unité	s
Valeur initiale	0.0
Valeur min	0.0
Valeur max	999.9
Description	Seuil à dépasser pour déclencher le contrôle associé à cette protection.

MANUEL DE L'OPÉRATEUR

Variable	Contrôle entrée analogique 3 [2618]
Unité	-
Valeur initiale	0
Liste	0: Non utilisé 2: Perte secteur 3: Alarme 4: Défaut (arrêt normal) 9: Défaut électrique réseau
Description	Action effectuée sur déclenchement de la protection. La description des actions est disponible dans la documentation technique.

Variable	Seuil 2 entrée analogique 3 [2619]
Unité	-
Valeur initiale	0
Valeur min	-32768
Valeur max	32767
Description	Seuil à dépasser pour déclencher le contrôle associé à cette protection.

Variable	Temporisation 2 entrée analogique 3 [2620]
Unité	s
Valeur initiale	0.0
Valeur min	0.0
Valeur max	999.9
Description	Seuil à dépasser pour déclencher le contrôle associé à cette protection.

Variable	Contrôle 2 entrée analogique 3 [2621]
Unité	-
Valeur initiale	0
Liste	0: Non utilisé 2: Perte secteur 3: Alarme 4: Défaut (arrêt normal) 9: Défaut électrique réseau
Description	Action effectuée sur déclenchement de la protection. La description des actions est disponible dans la documentation technique.

Variable	Direction protection entrée analogique 3 [2622]
Unité	-
Valeur initiale	0
Liste	0: Minimum 1: Maximum
Description	Cette consigne définit si les deux seuils de l'entrée analogique 3 sont des limites minimum ou maximum. Si la consigne est sur "Seuil Min" alors l'action des variables 2618 et 2621 s'activeront à partir du réglage de la valeur des seuils et aux valeurs inférieures. Si la consigne est sur "Seuil Max" alors l'action des variables 2618 et 2621 s'activeront à partir du réglage de la valeur des seuils et aux valeurs supérieures.

Batterie

Tension batterie maximum

Variable	Seuil tension batterie max. [2359]
Unité	V
Valeur initiale	30.0
Valeur min	0.0
Valeur max	35.0
Description	Seuil à dépasser pour déclencher le contrôle associé à cette protection.

Variable	Tempo. tension batterie max. [2360]
Unité	s
Valeur initiale	10.0
Valeur min	0.0
Valeur max	999.9
Description	Délais d'attente durant lequel la valeur doit excéder le seuil avant de déclencher le contrôle associé à la protection.

Variable	Contrôle tension batterie max. [2361]
Unité	-
Valeur initiale	0
Liste	0: Non utilisé 3: Alarme
Description	Action effectuée sur déclenchement de la protection. La description des actions est disponible dans la documentation technique.

Tension batterie minimum

Variable	Seuil tension batterie min. [2356]
Unité	V
Valeur initiale	18.0
Valeur min	0.0
Valeur max	35.0
Description	Seuil à dépasser pour déclencher le contrôle associé à cette protection.

Variable	Tempo. tension batterie min. [2357]
Unité	s
Valeur initiale	60.0
Valeur min	0.0
Valeur max	999.9
Description	Délais d'attente durant lequel la valeur doit excéder le seuil avant de déclencher le contrôle associé à la protection.

Variable	Contrôle tension batterie min. [2358]
Unité	-
Valeur initiale	0
Liste	0: Non utilisé 3: Alarme
Description	Action effectuée sur déclenchement de la protection. La description des actions est disponible dans la documentation technique.

Tension batterie maximum 2

Variable	Seuil tension batterie max. 2 [2377]
Unité	V
Valeur initiale	32.0
Valeur min	0.0
Valeur max	35.0
Description	Seuil à dépasser pour déclencher le contrôle associé à cette protection.

Variable	Tempo. tension batterie max. 2 [2378]
Unité	s
Valeur initiale	5.0
Valeur min	0.0
Valeur max	999.9
Description	Délais d'attente durant lequel la valeur doit excéder le seuil avant de déclencher le contrôle associé à la protection.

Variable	Contrôle tension batterie max. 2 [2379]
Unité	-
Valeur initiale	0
Liste	0: Non utilisé 3: Alarme
Description	Action effectuée sur déclenchement de la protection. La description des actions est disponible dans la documentation technique.

Tension batterie minimum 2

Variable	Seuil tension batterie min. 2 [2374]
Unité	V
Valeur initiale	15.0
Valeur min	0.0
Valeur max	35.0
Description	Seuil à dépasser pour déclencher le contrôle associé à cette protection.

Variable	Tempo. tension batterie min. 2 [2375]
Unité	s
Valeur initiale	10.0
Valeur min	0.0
Valeur max	999.9
Description	Délais d'attente durant lequel la valeur doit excéder le seuil avant de déclencher le contrôle associé à la protection.

Variable	Contrôle tension batterie min. 2 [2376]
Unité	-
Valeur initiale	0
Liste	0: Non utilisé 3: Alarme
Description	Action effectuée sur déclenchement de la protection. La description des actions est disponible dans la documentation technique.

CAN 1

Variable	Contrôle défaut communication contrôleurs [3052]
Unité	-
Valeur initiale	3
Liste	0: Non utilisé 3: Alarme 4: Défaut (arrêt normal) 8: Alarme + Statisme Hz/V
Description	Action effectuée sur déclenchement de la protection. La description des actions est disponible dans la documentation technique.

Variable	Contrôle GENSYS COMPACT PRIME manquant sur bus CAN 1 [3054]
Unité	-
Valeur initiale	3
Liste	0: Non utilisé 3: Alarme 4: Défaut (arrêt normal)
Description	Action effectuée sur déclenchement de la protection. La description des actions est disponible dans la documentation technique.

Variable	Contrôle MASTER COMPACT/BTB COMPACT manquant sur bus CAN 1 [3057]
Unité	-
Valeur initiale	3
Liste	0: Non utilisé 3: Alarme 4: Défaut (arrêt normal)
Description	Action effectuée sur déclenchement de la protection. La description des actions est disponible dans la documentation technique.

Variable	Contrôle HYBRID COMPACT manquant sur bus CAN 1 [3060]
Unité	-
Valeur initiale	3
Liste	0: Non utilisé 3: Alarme 4: Défaut (arrêt normal)
Description	Action effectuée sur déclenchement de la protection. La description des actions est disponible dans la documentation technique.

Variable	Contrôle BAT COMPACT manquant sur bus CAN 1 [3061]
Unité	-
Valeur initiale	3
Liste	0: Non utilisé 3: Alarme 4: Défaut (arrêt normal)
Description	Action effectuée sur déclenchement de la protection. La description des actions est disponible dans la documentation technique.

Variable	Contrôle sur nombre GE dispo. Insuffisant [2399]
Unité	-
Valeur initiale	3
Liste	0: Non utilisé 3: Alarme
Description	Action effectuée sur déclenchement de la protection. La description des actions est disponible dans la documentation technique.

CANopen

Variable	Contrôle défaut CANopen [3059]
Unité	-
Valeur initiale	3
Liste	0: Non utilisé 3: Alarme 4: Défaut (arrêt normal)
Description	Action effectuée sur déclenchement de la protection. La description des actions est disponible dans la documentation technique.

Variable	Timer CANopen avant défaut [3152]
Unité	s
Valeur initiale	10.0
Valeur min	0.0
Valeur max	6553.5
Description	CANopen error timer

Différence rotophase

Variable	Contrôle protection différence rotophases [2397]
Unité	-
Valeur initiale	0
Liste	0: Non utilisé 3: Alarme 4: Défaut (arrêt normal)
Description	Action performed on protection's trigger. Actions' description is available in the technical documentation.

PROGRAMMATION

HYSTÉRÉSIS

Hystérésis 1

Variable	Activer Hystérésis 1 [2657]
Unité	-
Valeur initiale	0
Liste	0: Non 1: Oui
Description	Activation de la fonction hystérésis 1 (niveau bas: E2660, niveau haut: E2663)

Variable	Seuil bas Hystérésis [2660]
Unité	bar
Valeur initiale	0.0
Valeur min	-3276.8
Valeur max	3276.7
Description	Seuil bas Hystérésis 1

Variable	Temporisation seuil bas [2666]
Unité	s
Valeur initiale	3.0
Valeur min	0.0
Valeur max	999.9
Description	Tempo seuil bas Hystérésis 1

Variable	Seuil haut Hystérésis [2663]
Unité	bar
Valeur initiale	0.0
Valeur min	-3276.8
Valeur max	3276.7
Description	Seuil haut Hystérésis 1

Variable	Temporisation seuil haut [2669]
Unité	s
Valeur initiale	3.0
Valeur min	0.0
Valeur max	999.9
Description	Tempo seuil haut Hystérésis 1

Variable	Sens activation de l'Hystérésis 1 [2672]
Unité	-
Valeur initiale	0
Liste	0: Activation sur seuil bas, reset sur seuil haut 1: Activation sur seuil haut, reset sur seuil bas
Description	Sens d'activation de la fonction hystérésis 1 (0= Actif sur niveau bas - Inactif sur niveau haut / 1= Actif sur niveau haut - Inactif sur niveau bas)

Hystérésis 2

Variable	Activer Hystérésis 2 [2658]
Unité	-
Valeur initiale	0
Liste	0: Non 1: Oui
Description	Activation de la fonction hystérésis 2 (niveau bas: E2661, niveau haut: E2664)

Variable	Seuil bas Hystérésis [2661]
Unité	°C
Valeur initiale	0.0
Valeur min	-3276.8
Valeur max	3276.7
Description	Seuil bas Hystérésis 2

Variable	Temporisation seuil bas [2667]
Unité	s
Valeur initiale	3.0
Valeur min	0.0
Valeur max	999.9
Description	Tempo seuil bas Hystérésis 2

Variable	Seuil haut Hystérésis [2664]
Unité	°C
Valeur initiale	0.0
Valeur min	-3276.8
Valeur max	3276.7
Description	Seuil haut Hystérésis 2

Variable	Temporisation seuil haut [2670]
Unité	s
Valeur initiale	3.0
Valeur min	0.0
Valeur max	999.9
Description	Tempo seuil haut Hystérésis 2

Variable	Sens activation de l'Hystérésis 2 [2673]
Unité	-
Valeur initiale	0
Liste	0: Activation sur seuil bas, reset sur seuil haut 1: Activation sur seuil haut, reset sur seuil bas
Description	Sens d'activation de la fonction hystérésis 2 (0= Actif sur niveau bas - Inactif sur niveau haut / 1= Actif sur niveau haut - Inactif sur niveau bas)

Hystérésis 3

Variable	Activer Hystérésis 3 [2659]
Unité	-
Valeur initiale	0
Liste	0: Non 1: Oui
Description	Activation de la fonction hystérésis 3 (niveau bas: E2662, niveau haut: E2665)

Variable	Seuil bas Hystérésis [2662]
Unité	-
Valeur initiale	0
Valeur min	-32768
Valeur max	32767
Description	Seuil bas Hystérésis 3

MANUEL DE L'OPÉRATEUR

Variable	Temporisation seuil bas [2668]
Unité	s
Valeur initiale	3.0
Valeur min	0.0
Valeur max	999.9
Description	Tempo seuil bas Hystérésis 3

Variable	Seuil haut Hystérésis [2665]
Unité	-
Valeur initiale	0
Valeur min	-32768
Valeur max	32767
Description	Seuil haut Hystérésis 3

Variable	Temporisation seuil haut [2671]
Unité	s
Valeur initiale	3.0
Valeur min	0.0
Valeur max	999.9
Description	Tempo seuil haut Hystérésis 3

Variable	Sens activation de l'Hystérésis 3 [2674]
Unité	-
Valeur initiale	0
Liste	0: Activation sur seuil bas, reset sur seuil haut 1: Activation sur seuil haut, reset sur seuil bas
Description	Sens d'activation de la fonction hystérésis 3 (0= Actif sur niveau bas - Inactif sur niveau haut / 1= Actif sur niveau haut - Inactif sur niveau bas)

MODBUS

Paramètres de connexion

Variable	Activer la connexion à un serveur Modbus [3031]
Unité	-
Valeur initiale	0
Liste	0: Non 1: Oui
Description	Autoriser la connexion à un serveur Modbus pour l'envoi de requêtes en lecture/écriture

Variable	Contrôle sur les erreurs de connexion du serveur Modbus [3030]
Unité	-
Valeur initiale	3
Liste	0: Non utilisé 3: Alarme 4: Défaut (arrêt normal)
Description	Contrôle sur les erreurs de connexion du serveur Modbus

Variable	Délais d'échec d'envoi de trames au serveur Modbus [3032]
Unité	s
Valeur initiale	5.0
Valeur min	0.0
Valeur max	6553.5
Description	Délai en ms de non réponse suite à l'envoi d'une trame du serveur Modbus

Droits Modbus

Variable	Écriture date/heure [3015.0]
Description	-

Variable	Écriture des compteurs moteur [3015.1]
Description	-

Variable	Ecriture des fonctions d'entrée [3015.3]
Description	-

MANUEL DE L'OPÉRATEUR

Variable	Lecture par Modbus TCP [3015.8]
Description	-

Variable	Écriture par Modbus TCP [3015.9]
Description	-

ARCHIVAGE CIRCULAIRE

Activation

Variable	Mode d'archivage événements [3610]
Unité	-
Valeur initiale	0
Liste	0: Off 1: Toujours ON 2: Post démarrage 3: Stabilisé
Description	Mode d'archivage OFF = JAMAIS / TOUJOURS = Activé en permanence / POST DEMARRAGE = Durant le démarrage / STABILITE = GE en fonctionnement, l'archivage des evenement peut etre activé en fonction de l'etat du moteur. Attention: l'effacement entraînera la suppression de tous les défauts, alarmes et données archivées.

Variables 1-5

Log 1

Variable	Variable 1 à archiver [3600]
Unité	-
Valeur initiale	0
Valeur min	0
Valeur max	10299
Description	Logger de la variable à archiver

Variable	Enregistrement de Variable 1 sur [3622]
Unité	-
Valeur initiale	0
Liste	0: Changement de valeur 1: Intervalle
Description	Une variable peut être archivée de deux manières différentes: - Intervalle: La variable est archivée à un interval spécifique, défini par l'utilisateur ([3612]) - Changement de valeur: La variable est archivée chaque fois que sa valeur change

Variable	Période d'enregistrement de Variable 1 [3612]
Unité	s
Valeur initiale	1
Valeur min	1
Valeur max	9999
Description	Temps en seconde d'intervalle entre chaque archivage

Log 2

Variable	Variable 2 à archiver [3601]
Unité	-
Valeur initiale	0
Valeur min	0
Valeur max	10299
Description	Logger de la variable à archiver

Variable	Enregistrement de Variable 2 sur [3623]
Unité	-
Valeur initiale	0
Liste	0: Changement de valeur 1: Intervalle
Description	Une variable peut être archivée de deux manières différentes: - Intervalle: La variable est archivée à un interval spécifique, défini par l'utilisateur ([3613]) - Changement de valeur: La variable est archivée chaque fois que sa valeur change

Variable	Période d'enregistrement de Variable 2 [3613]
Unité	s
Valeur initiale	1
Valeur min	1
Valeur max	9999
Description	Temps en seconde d'intervalle entre chaque archivage

Log 3

Variable	Variable 3 à archiver [3602]
Unité	-
Valeur initiale	0
Valeur min	0
Valeur max	10299
Description	Logger de la variable à archiver

Variable	Enregistrement de Variable 1 sur [3624]
Unité	-
Valeur initiale	0
Liste	0: Changement de valeur 1: Intervalle
Description	Une variable peut être archivée de deux manières différentes: - Intervalle: La variable est archivée à un interval spécifique, défini par l'utilisateur ([3614]) - Changement de valeur: La variable est archivée chaque fois que sa valeur change

Variable	Période d'enregistrement de Variable 3 [3614]
Unité	s
Valeur initiale	1
Valeur min	1
Valeur max	9999
Description	Temps en seconde d'intervalle entre chaque archivage

Log 4

Variable	Variable 4 à archiver [3603]
Unité	-
Valeur initiale	0
Valeur min	0
Valeur max	10299
Description	Logger de la variable à archiver

Variable	Enregistrement de Variable 2 sur [3625]
Unité	-
Valeur initiale	0
Liste	0: Changement de valeur 1: Intervalle
Description	Une variable peut être archivée de deux manières différentes: - Intervalle: La variable est archivée à un interval spécifique, défini par l'utilisateur ([3615]) - Changement de valeur: La variable est archivée chaque fois que sa valeur change

Variable	Période d'enregistrement de Variable 4 [3615]
Unité	s
Valeur initiale	1
Valeur min	1
Valeur max	9999
Description	Temps en seconde d'intervalle entre chaque archivage

Log 5

Variable	Variable 5 à archiver [3604]
Unité	-
Valeur initiale	0
Valeur min	0
Valeur max	10299
Description	Logger de la variable à archiver

Variable	Enregistrement de Variable 1 sur [3626]
Unité	-
Valeur initiale	0
Liste	0: Changement de valeur 1: Intervalle
Description	Une variable peut être archivée de deux manières différentes: - Intervalle: La variable est archivée à un interval spécifique, défini par l'utilisateur ([3616]) - Changement de valeur: La variable est archivée chaque fois que sa valeur change

Variable	Période d'enregistrement de Variable 5 [3616]
Unité	s
Valeur initiale	1
Valeur min	1
Valeur max	9999
Description	Temps en seconde d'intervalle entre chaque archivage

Variables 6-10

Log 6

Variable	Variable 6 à archiver [3605]
Unité	-
Valeur initiale	0
Valeur min	0
Valeur max	10299
Description	Logger de la variable à archiver

Variable	Enregistrement de Variable 2 sur [3627]
Unité	-
Valeur initiale	0
Liste	0: Changement de valeur 1: Intervalle
Description	Une variable peut être archivée de deux manières différentes: - Intervalle: La variable est archivée à un interval spécifique, défini par l'utilisateur ([3617]) - Changement de valeur: La variable est archivée chaque fois que sa valeur change

Variable	Période d'enregistrement de Variable 6 [3617]
Unité	s
Valeur initiale	1
Valeur min	1
Valeur max	9999
Description	Temps en seconde d'intervalle entre chaque archivage

Log 7

Variable	Variable 7 à archiver [3606]
Unité	-
Valeur initiale	0
Valeur min	0
Valeur max	10299
Description	Logger de la variable à archiver

Variable	Enregistrement de Variable 1 sur [3628]
Unité	-
Valeur initiale	0
Liste	0: Changement de valeur 1: Intervalle
Description	Une variable peut être archivée de deux manières différentes: - Intervalle: La variable est archivée à un interval spécifique, défini par l'utilisateur ([3618]) - Changement de valeur: La variable est archivée chaque fois que sa valeur change

Variable	Période d'enregistrement de Variable 7 [3618]
Unité	s
Valeur initiale	1
Valeur min	1
Valeur max	9999
Description	Temps en seconde d'intervalle entre chaque archivage

Log 8

Variable	Variable 8 à archiver [3607]
Unité	-
Valeur initiale	0
Valeur min	0
Valeur max	10299
Description	Logger de la variable à archiver

Variable	Enregistrement de Variable 2 sur [3629]
Unité	-
Valeur initiale	0
Liste	0: Changement de valeur 1: Intervalle
Description	Une variable peut être archivée de deux manières différentes: - Intervalle: La variable est archivée à un interval spécifique, défini par l'utilisateur ([3619]) - Changement de valeur: La variable est archivée chaque fois que sa valeur change

Variable	Période d'enregistrement de Variable 8 [3619]
Unité	s
Valeur initiale	1
Valeur min	1
Valeur max	9999
Description	Temps en seconde d'intervalle entre chaque archivage

Log 9

Variable	Variable 9 à archiver [3608]
Unité	-
Valeur initiale	0
Valeur min	0
Valeur max	10299
Description	Logger de la variable à archiver

Variable	Enregistrement de Variable 1 sur [3630]
Unité	-
Valeur initiale	0
Liste	0: Changement de valeur 1: Intervalle
Description	Une variable peut être archivée de deux manières différentes: - Intervalle: La variable est archivée à un interval spécifique, défini par l'utilisateur ([3620]) - Changement de valeur: La variable est archivée chaque fois que sa valeur change

Variable	Période d'enregistrement de Variable 9 [3620]
Unité	s
Valeur initiale	1
Valeur min	1
Valeur max	9999
Description	Temps en seconde d'intervalle entre chaque archivage

Log 10

Variable	Variable 10 à archiver [3609]
Unité	-
Valeur initiale	0
Valeur min	0
Valeur max	10299
Description	Logger de la variable à archiver

Variable	Enregistrement de Variable 2 sur [3631]
Unité	-
Valeur initiale	0
Liste	0: Changement de valeur 1: Intervalle
Description	Une variable peut être archivée de deux manières différentes: - Intervalle: La variable est archivée à un interval spécifique, défini par l'utilisateur ([3621]) - Changement de valeur: La variable est archivée chaque fois que sa valeur change

Variable	Période d'enregistrement de Variable 10 [3621]
Unité	s
Valeur initiale	1
Valeur min	1
Valeur max	9999
Description	Temps en seconde d'intervalle entre chaque archivage

SYSTÈME**ECRAN LCD****Écran de veille**

Variable	Temporisation écran veille [3551]
Unité	min
Valeur initiale	5
Valeur min	0
Valeur max	120
Description	Timeout Screen saver (0=infini)

Rétro-éclairage

Variable	Temporisation rétroéclairage [3552]
Unité	min
Valeur initiale	5
Valeur min	0
Valeur max	120
Description	Timeout Backlight (0=infini)

Variable	Rétroéclairage LCD [3555]
Unité	%
Valeur initiale	100
Valeur min	0
Valeur max	100
Description	LCD backlight intensity

Variable	Contraste LCD [3554]
Unité	%
Valeur initiale	50
Valeur min	0
Valeur max	100
Description	LCD contrast intensity

DATE/HEURE

Variable	Jour semaine [10]
Unité	-
Valeur initiale	0
Valeur min	0
Valeur max	6
Description	Day of the week (RTC)

Variable	Jour [11]
Unité	days
Valeur initiale	0
Valeur min	1
Valeur max	31
Description	Day (RTC)

Variable	Mois [12]
Unité	-
Valeur initiale	0
Valeur min	1
Valeur max	12
Description	Month (RTC)

Variable	Année [13]
Unité	-
Valeur initiale	0
Valeur min	0
Valeur max	99
Description	Year (RTC)

Variable	Heures [14]
Unité	h
Valeur initiale	0
Valeur min	0
Valeur max	23
Description	Hours (RTC)

MANUEL DE L'OPÉRATEUR

Variable	Minutes [15]
Unité	min
Valeur initiale	0
Valeur min	0
Valeur max	59
Description	Minutes (RTC)

INHIBITION DES BOUTONS

Variable	Inhibition bouton Auto [8102.14]
Description	Permet d'inhiber (1) ou activer (0) le bouton

Variable	Inhibition bouton Test [8102.13]
Description	Permet d'inhiber (1) ou activer (0) le bouton

Variable	Inhibition bouton Man [8102.12]
Description	Permet d'inhiber (1) ou activer (0) le bouton

Variable	Inhibition bouton Démarrage [8102.11]
Description	Permet d'inhiber (1) ou activer (0) le bouton

Variable	Inhibition bouton Arrêt [8102.10]
Description	Permet d'inhiber (1) ou activer (0) le bouton

Variable	Inhibition bouton disjoncteur réseau [8102.8]
Description	Permet d'inhiber (1) ou activer (0) le bouton

Variable	Inhibition bouton Défaut/Alarme/info [8102.7]
Description	Permet d'inhiber (1) ou activer (0) le bouton

Variable	Inhibition bouton Esc [8102.6]
Description	Permet d'inhiber (1) ou activer (0) le bouton

Variable	Inhibition bouton Entrée [8102.5]
Description	Permet d'inhiber (1) ou activer (0) le bouton

Variable	Inhibition bouton flèche haut [8102.4]
Description	Permet d'inhiber (1) ou activer (0) le bouton

MANUEL DE L'OPÉRATEUR

Variable	Inhibition bouton flèche gauche [8102.3]
Description	Permet d'inhiber (1) ou activer (0) le bouton

Variable	Inhibition bouton flèche bas [8102.2]
Description	Permet d'inhiber (1) ou activer (0) le bouton

Variable	Inhibition bouton flèche droite [8102.1]
Description	Permet d'inhiber (1) ou activer (0) le bouton

Variable	Inhibition bouton Shift [8102.0]
Description	Permet d'inhiber (1) ou activer (0) le bouton

LISTE DES ENTRÉES

BUS

Variable	Démarrage externe en charge [4502]
Description	L'activation démarre le(s) générateur(s) en mode automatique.

Variable	Centrale prête [4636]
Description	Utilisé pour la validation externe de 'centrale prête' : L'activation déclarera tous les générateurs comme étant prêts à fournir la charge si la fréquence et la tension sont stabilisées.

MAINS

Variable	Position disjoncteur réseau [4500]
Description	Retour de la position du disjoncteur réseau. Le réseau est considéré fermé lorsque l'entrée est active.

Variable	Retour réseau mode manu [4544]
Description	Lorsque l'entrée est configurée, la séquence de retour sur le secteur après le démarrage sur perte secteur sera mise en attente jusqu'à ce que cette entrée soit activée. La charge restera sur le générateur même si la temporisation de retour secteur est écoulée, l'entrée sera obligatoire pour revenir sur le secteur.

Variable	Perte secteur [4638]
Description	Perte secteur. Le réseau sera considéré comme perdu et une demande de démarrage en charge sera envoyée au générateur. Lorsque l'entrée disparaît la tempo de retour secteur sera effective (réglable dans le menu temporisations). La perte secteur est archivée comme événement.

Variable	Réseau disponible [4642]
Description	Entrée externe déclarant le secteur valide. La led réseau de la face avant s'allumera.

ENTRÉES/SORTIES

Variable	Sortie logique 1 forcée [4630]
Description	L'activation de cette entrée forcera l'activation de la sortie logique 1.

Variable	Sortie logique 2 forcée [4631]
Description	L'activation de cette entrée forcera l'activation de la sortie logique 2.

Variable	Sortie logique 3 forcée [4632]
Description	L'activation de cette entrée forcera l'activation de la sortie logique 3.

Variable	Sortie logique 4 forcée [4633]
Description	L'activation de cette entrée forcera l'activation de la sortie logique 4.

Variable	Sortie logique 5 forcée [4634]
Description	L'activation de cette entrée forcera l'activation de la sortie logique 5.

Variable	Sortie logique 6 forcée [4635]
Description	L'activation de cette entrée forcera l'activation de la sortie logique 6.

Variable	Relais 1 forcé [4950]
Description	L'activation de cette entrée forcera l'activation de la sortie relais 1.

Variable	Relais 2 forcé [4951]
Description	L'activation de cette entrée forcera l'activation de la sortie relais 2.

CENTRALE

Variable	Demande externe d'ouverture charges non essentielles [4537]
Description	Demande externe d'activation des sorties de délestage de charges non essentielles, n'utiliser que si la fonction 'Déconnexion des charges non prioritaires' est activée.

ALARMES/DÉFAUTS

Variable	Arrêt urgence [4505]
Description	Arrêt immédiat du(des) générateur(s) et forçage de l'ouverture du disjoncteur.

Variable	Défaut électrique réseau [4508]
Description	Défaut électrique externe : L'activation déclenche le disjoncteur secteur et après un délai réglable (menu disjoncteur/Temporisation avant une nouvelle tentative), une nouvelle tentative de fermeture du disjoncteur secteur sera effectuée. Le nombre de tentatives maximum est réglable dans les paramètres du disjoncteur (nombre de tentatives de fermeture), si le défaut est toujours présent après la dernière tentative, le secteur restera ouvert. Cette protection en provoque pas le démarrage du générateur, il faut configurer la fonction 'Perte secteur' pour démarrer le générateur.

Variable	Défaut non critique [4526]
Description	Arrêt des générateurs après le refroidissement, activé par ordre externe.

Variable	Alarme externe [4527]
Description	Alarme uniquement - événement non critique activé par un dispositif externe - Le voyant orange s'affiche et un événement est enregistré.

SÉLECTIONS ALTERNATIVES

Variable	Selection alternative 1 [4594]
Description	Variable disponible pour basculer un paramètre entre 2 valeurs. Voir fonction Alternative selection.

Variable	Selection alternative 2 [4595]
Description	Variable disponible pour basculer un paramètre entre 2 valeurs. Voir fonction Alternative selection.

Variable	Selection alternative 3 [4596]
Description	Variable disponible pour basculer un paramètre entre 2 valeurs. Voir fonction Alternative selection.

Variable	Selection alternative 4 [4597]
Description	Variable disponible pour basculer un paramètre entre 2 valeurs. Voir fonction Alternative selection.

Variable	Selection alternative 5 [4598]
Description	Variable disponible pour basculer un paramètre entre 2 valeurs. Voir fonction Alternative selection.

Variable	Selection alternative 6 [4599]
Description	Variable disponible pour basculer un paramètre entre 2 valeurs. Voir fonction Alternative selection.

Variable	Selection alternative 7 [4600]
Description	Variable disponible pour basculer un paramètre entre 2 valeurs. Voir fonction Alternative selection.

Variable	Selection alternative 8 [4601]
Description	Variable disponible pour basculer un paramètre entre 2 valeurs. Voir fonction Alternative selection.

Variable	Selection alternative 9 [4602]
Description	Variable disponible pour basculer un paramètre entre 2 valeurs. Voir fonction Alternative selection.

MANUEL DE L'OPÉRATEUR

Variable	Selection alternative 10 [4603]
Description	Variable disponible pour basculer un paramètre entre 2 valeurs. Voir fonction Alternative selection.

Variable	Selection alternative 11 [4604]
Description	Variable disponible pour basculer un paramètre entre 2 valeurs. Voir fonction Alternative selection.

Variable	Selection alternative 12 [4605]
Description	Variable disponible pour basculer un paramètre entre 2 valeurs. Voir fonction Alternative selection.

Variable	Selection alternative 13 [4606]
Description	Variable disponible pour basculer un paramètre entre 2 valeurs. Voir fonction Alternative selection.

Variable	Selection alternative 14 [4607]
Description	14ème variable disponible pour basculer un paramètre entre 2 valeurs

Variable	Selection alternative 15 [4608]
Description	15ème variable disponible pour basculer un paramètre entre 2 valeurs

Variable	Selection alternative 16 [4609]
Description	16ème variable disponible pour basculer un paramètre entre 2 valeurs

HYSTÉRÉSIS

Variable	Seuil bas hystérésis EL1 [4614]
Description	A activer pour déclencher le seuil bas de l'hystérésis correspondant.

Variable	Seuil bas hystérésis EL2 [4615]
Description	A activer pour déclencher le seuil bas de l'hystérésis correspondant.

Variable	Seuil bas hystérésis EL3 [4616]
Description	A activer pour déclencher le seuil bas de l'hystérésis correspondant.

Variable	Seuil bas hystérésis EL4 [4617]
Description	A activer pour déclencher le seuil bas de l'hystérésis correspondant.

Variable	Seuil bas hystérésis EL5 [4618]
Description	A activer pour déclencher le seuil bas de l'hystérésis correspondant.

Variable	Seuil bas hystérésis EL6 [4619]
Description	A activer pour déclencher le seuil bas de l'hystérésis correspondant.

Variable	Seuil bas hystérésis EL7 [4620]
Description	A activer pour déclencher le seuil bas de l'hystérésis correspondant.

Variable	Seuil bas hystérésis EL8 [4621]
Description	A activer pour déclencher le seuil bas de l'hystérésis correspondant.

Variable	Seuil haut hystérésis EL1 [4622]
Description	A activer pour déclencher le seuil haut de l'hystérésis correspondant.

Variable	Seuil haut hystérésis EL2 [4623]
Description	A activer pour déclencher le seuil haut de l'hystérésis correspondant.

MANUEL DE L'OPÉRATEUR

Variable	Seuil haut hystérésis EL3 [4624]
Description	A activer pour déclencher le seuil haut de l'hystérésis correspondant.

Variable	Seuil haut hystérésis EL4 [4625]
Description	A activer pour déclencher le seuil haut de l'hystérésis correspondant.

Variable	Seuil haut hystérésis EL5 [4626]
Description	A activer pour déclencher le seuil haut de l'hystérésis correspondant.

Variable	Seuil haut hystérésis EL6 [4627]
Description	A activer pour déclencher le seuil haut de l'hystérésis correspondant.

Variable	Seuil haut hystérésis EL7 [4628]
Description	A activer pour déclencher le seuil haut de l'hystérésis correspondant.

Variable	Seuil haut hystérésis EL8 [4629]
Description	A activer pour déclencher le seuil haut de l'hystérésis correspondant.

BOUTONS DÉPORTÉS

Variable	Reset défauts à distance [4506]
Description	Reset externe par bouton poussoir. Les alarmes/défauts des pages de visualisation vont être acquittés (même action qu'un reset par shift+I).

Variable	Démarrage manuel [4509]
Description	Demande de démarrage externe en mode manuel (alternative à la touche START). Actif en mode manuel seulement.

Variable	Stop manuel [4510]
Description	Demande d'arrêt externe en mode manuel (alternative à la touche STOP). Actif en mode manuel seulement

Variable	Mode Manu [4511]
Description	Passage du module en mode manuel (alternative à la touche MAN)

Variable	Inhibition mode Manu [4512]
Description	Inhibition du mode manuel (empêche le passage en manuel externe ou depuis la face avant)

Variable	Mode Auto [4513]
Description	Passage du module en mode auto (alternative à la touche AUTO).

Variable	Ouverture disjoncteur réseau [4519]
Description	Demande manuelle d'ouverture du disjoncteur réseau (alternative aux touches de la face avant). Actif en mode manuel seulement.

Variable	Fermeture disjoncteur réseau [4521]
Description	Demande manuelle de fermeture du disjoncteur réseau (alternative aux touches de la face avant). Actif en mode manuel seulement.

Variable	Arrêt klaxon [4530]
Description	Demande manuelle d'arrêt du klaxon, à utiliser avec une sortie logique configuré en tant que klaxon.

MANUEL DE L'OPÉRATEUR

Variable	Test leds [4580]
Description	Activation de toutes les leds du module pour vérifier le fonctionnement des leds

Variable	Mode test [4590]
Description	Passage du module en mode test (alternative à la touche TEST)

LISTE DES SORTIES

COMMANDES

Variable	Klaxon [4663]
Description	Active un avertisseur sonore ou lumineux. Activé lorsqu'une alarme ou un défaut est activé. Désactivé sur un acquittement ou reset. la durée d'avertissement est réglable dans le menu temporisation (0s= activation permanente)

Variable	Fermeture disjoncteur réseau [4676]
Description	Commande de fermeture du disjoncteur. Le type de signal dépend de la configuration du menu disjoncteur.

Variable	Ouverture disjoncteur réseau [4678]
Description	Commande d'ouverture du disjoncteur. Le type de signal dépend de la configuration du menu disjoncteur.

Variable	Sortie Trip 1 [4689]
Description	En cas d'utilisation de la fonction 'Déconnexion des charges non prioritaires': Délestage de la charge 1

Variable	Sortie Trip 2 [4690]
Description	En cas d'utilisation de la fonction 'Déconnexion des charges non prioritaires': Délestage de la charge 2 après la charge 1

Variable	Sortie Trip 3 [4691]
Description	En cas d'utilisation de la fonction 'Déconnexion des charges non prioritaires': Délestage de la charge 3 après la charge 2

Variable	Sortie Trip 4 [4692]
Description	En cas d'utilisation de la fonction 'Déconnexion des charges non prioritaires': Délestage de la charge 4 après la charge 3

Variable	Sortie Trip 5 [4693]
Description	En cas d'utilisation de la fonction 'Déconnexion des charges non prioritaires': Délestage de la charge 5 après la charge 4

MANUEL DE L'OPÉRATEUR

Variable	Départ disjoncteur n°1 [4721]
Description	Utilisé seulement pour la fonction 'départs disjoncteurs'. Fonction de sortie activée lorsque les conditions de fermeture du disjoncteur de la charge n°1 sont respectées

Variable	Départ disjoncteur n°2 [4722]
Description	Utilisé seulement pour la fonction 'départs disjoncteurs'. Fonction de sortie activée lorsque les conditions de fermeture du disjoncteur de la charge n°2 sont respectées

Variable	Départ disjoncteur n°3 [4723]
Description	Utilisé seulement pour la fonction 'départs disjoncteurs'. Fonction de sortie activée lorsque les conditions de fermeture du disjoncteur de la charge n°3 sont respectées

Variable	Départ disjoncteur n°4 [4724]
Description	Utilisé seulement pour la fonction 'départs disjoncteurs'. Fonction de sortie activée lorsque les conditions de fermeture du disjoncteur de la charge n°4 sont respectées

Variable	Départ disjoncteur n°5 [4725]
Description	Utilisé seulement pour la fonction 'départs disjoncteurs'. Fonction de sortie activée lorsque les conditions de fermeture du disjoncteur de la charge n°5 sont respectées

Variable	Départ disjoncteur n°6 [4726]
Description	Fonction de sortie activée lorsque les conditions de fermeture du disjoncteur de la charge n°6 sont respectées

Variable	Départ disjoncteur n°7 [4727]
Description	Utilisé seulement pour la fonction 'départs disjoncteurs'. Fonction de sortie activée lorsque les conditions de fermeture du disjoncteur de la charge n°7 sont respectées

Variable	Départ disjoncteur n°8 [4728]
Description	Utilisé seulement pour la fonction 'départs disjoncteurs'. Fonction de sortie activée lorsque les conditions de fermeture du disjoncteur de la charge n°8 sont respectées

Variable	Départ disjoncteur n°9 [4729]
Description	Utilisé seulement pour la fonction 'départs disjoncteurs'. Fonction de sortie activée lorsque les conditions de fermeture du disjoncteur de la charge n°9 sont respectées

MANUEL DE L'OPÉRATEUR

Variable	Départ disjoncteur n°10 [4730]
Description	Utilisé seulement pour la fonction 'départs disjoncteurs'. Fonction de sortie activée lorsque les conditions de fermeture du disjoncteur de la charge n°10 sont respectées

Variable	Réinitialisation défauts [4737]
Description	Activée lorsqu'une demande de RESET des alarmes/défauts est faite sur le contrôleur.

BUS

Variable	Centrale prête [4670]
Description	Report d'info: Activé si la séquence de démarrage est complète et la tension est présente.

MAINS

Variable	Échec fermeture disjoncteur réseau [4157]
Description	Report d'alarme: L'automatisme a essayé de fermer le disjoncteur sans y parvenir

Variable	Échec ouverture disjoncteur réseau [4158]
Description	Report d'alarme: L'automatisme a essayé d'ouvrir le disjoncteur sans y parvenir

Variable	Disjoncteur réseau ouvert soudainement [4159]
Description	Report d'alarme: Le disjoncteur s'est ouvert sans demande d'ouverture de l'automatisme

Variable	Disjoncteur réseau fermé soudainement [4171]
Description	Report d'alarme: Le disjoncteur s'est fermé sans demande de fermeture de l'automatisme

Variable	Etat disjoncteur réseau [4651]
Description	Report d'info: Donne l'état souhaité par l'automatisme pour le disjoncteur (0 : ouverture / 1 : Fermeture). A ne pas confondre avec la commande de fermeture dont le comportement dépend de la configuration (Contact, Impulsion, etc...)

Variable	Présence tension réseau [4703]
Description	Report d'info: Activé lorsque le réseau est présent et valide (i.e après la temporisation de retour réseau [2009]) et sans défaut réseau d'activé.

ENTRÉES/SORTIES

Variable	Input 1 (Customisable) [250]
Description	<p>Entrée logique n°1 du produit.</p> <p>Sélectionnez une polarité normalement ouvert si l'entrée est connectée au 0V lorsque l'entrée doit être considérée active.</p> <p>Sélectionnez une polarité normalement fermé si l'entrée est connectée au 0V lorsque l'entrée doit être considérée inactive.</p> <p>La validité indique quand l'entrée logique doit être prise en compte.</p> <p>La temporisation T ON permet d'ajouter un délai entre le moment où l'entrée logique est physiquement activée et le moment où le produit la considère active pour l'automatisme.</p> <p>La temporisation T OFF permet d'ajouter un délai entre le moment où l'entrée logique est physiquement désactivée et le moment où le produit la considère inactive pour l'automatisme.</p>

Variable	Input 2 (Customisable) [251]
Description	<p>Entrée logique n°2 du produit.</p> <p>Sélectionnez une polarité normalement ouvert si l'entrée est connectée au 0V lorsque l'entrée doit être considérée active.</p> <p>Sélectionnez une polarité normalement fermé si l'entrée est connectée au 0V lorsque l'entrée doit être considérée inactive.</p> <p>La validité indique quand l'entrée logique doit être prise en compte.</p> <p>La temporisation T ON permet d'ajouter un délai entre le moment où l'entrée logique est physiquement activée et le moment où le produit la considère active pour l'automatisme.</p> <p>La temporisation T OFF permet d'ajouter un délai entre le moment où l'entrée logique est physiquement désactivée et le moment où le produit la considère inactive pour l'automatisme.</p>

Variable	Input 3 (Customisable) [252]
Description	<p>Entrée logique n°3 du produit.</p> <p>Sélectionnez une polarité normalement ouvert si l'entrée est connectée au 0V lorsque l'entrée doit être considérée active.</p> <p>Sélectionnez une polarité normalement fermé si l'entrée est connectée au 0V lorsque l'entrée doit être considérée inactive.</p> <p>La validité indique quand l'entrée logique doit être prise en compte.</p> <p>La temporisation T ON permet d'ajouter un délai entre le moment où l'entrée logique est physiquement activée et le moment où le produit la considère active pour l'automatisme.</p> <p>La temporisation T OFF permet d'ajouter un délai entre le moment où l'entrée logique est physiquement désactivée et le moment où le produit la considère inactive pour l'automatisme.</p>

MANUEL DE L'OPÉRATEUR

Variable	Input 4 (Customisable) [253]
Description	<p>Entrée logique n°4 du produit.</p> <p>Sélectionnez une polarité normalement ouvert si l'entrée est connectée au 0V lorsque l'entrée doit être considérée active.</p> <p>Sélectionnez une polarité normalement fermé si l'entrée est connectée au 0V lorsque l'entrée doit être considérée inactive.</p> <p>La validité indique quand l'entrée logique doit être prise en compte.</p> <p>La temporisation T ON permet d'ajouter un délai entre le moment où l'entrée logique est physiquement activée et le moment où le produit la considère active pour l'automatisme.</p> <p>La temporisation T OFF permet d'ajouter un délai entre le moment où l'entrée logique est physiquement désactivée et le moment où le produit la considère inactive pour l'automatisme.</p>

Variable	Input 5 (Customisable) [254]
Description	<p>Entrée logique n°5 du produit.</p> <p>Sélectionnez une polarité normalement ouvert si l'entrée est connectée au 0V lorsque l'entrée doit être considérée active.</p> <p>Sélectionnez une polarité normalement fermé si l'entrée est connectée au 0V lorsque l'entrée doit être considérée inactive.</p> <p>La validité indique quand l'entrée logique doit être prise en compte.</p> <p>La temporisation T ON permet d'ajouter un délai entre le moment où l'entrée logique est physiquement activée et le moment où le produit la considère active pour l'automatisme.</p> <p>La temporisation T OFF permet d'ajouter un délai entre le moment où l'entrée logique est physiquement désactivée et le moment où le produit la considère inactive pour l'automatisme.</p>

Variable	Input 6 (Customisable) [255]
Description	<p>Entrée logique n°6 du produit.</p> <p>Sélectionnez une polarité normalement ouvert si l'entrée est connectée au 0V lorsque l'entrée doit être considérée active.</p> <p>Sélectionnez une polarité normalement fermé si l'entrée est connectée au 0V lorsque l'entrée doit être considérée inactive.</p> <p>La validité indique quand l'entrée logique doit être prise en compte.</p> <p>La temporisation T ON permet d'ajouter un délai entre le moment où l'entrée logique est physiquement activée et le moment où le produit la considère active pour l'automatisme.</p> <p>La temporisation T OFF permet d'ajouter un délai entre le moment où l'entrée logique est physiquement désactivée et le moment où le produit la considère inactive pour l'automatisme.</p>

MANUEL DE L'OPÉRATEUR

Variable	Input 7 (Customisable) [256]
Description	<p>Entrée logique n°7 du produit.</p> <p>Sélectionnez une polarité normalement ouvert si l'entrée est connectée au 0V lorsque l'entrée doit être considérée active.</p> <p>Sélectionnez une polarité normalement fermé si l'entrée est connectée au 0V lorsque l'entrée doit être considérée inactive.</p> <p>La validité indique quand l'entrée logique doit être prise en compte.</p> <p>La temporisation T ON permet d'ajouter un délai entre le moment où l'entrée logique est physiquement activée et le moment où le produit la considère active pour l'automatisme.</p> <p>La temporisation T OFF permet d'ajouter un délai entre le moment où l'entrée logique est physiquement désactivée et le moment où le produit la considère inactive pour l'automatisme.</p>

Variable	Input 8 (Customisable) [257]
Description	<p>Entrée logique n°8 du produit.</p> <p>Sélectionnez une polarité normalement ouvert si l'entrée est connectée au 0V lorsque l'entrée doit être considérée active.</p> <p>Sélectionnez une polarité normalement fermé si l'entrée est connectée au 0V lorsque l'entrée doit être considérée inactive.</p> <p>La validité indique quand l'entrée logique doit être prise en compte.</p> <p>La temporisation T ON permet d'ajouter un délai entre le moment où l'entrée logique est physiquement activée et le moment où le produit la considère active pour l'automatisme.</p> <p>La temporisation T OFF permet d'ajouter un délai entre le moment où l'entrée logique est physiquement désactivée et le moment où le produit la considère inactive pour l'automatisme.</p>

Variable	Input 9 (Customisable) [258]
Description	<p>Entrée logique n°9 du produit.</p> <p>Sélectionnez une polarité normalement ouvert si l'entrée est connectée au 0V lorsque l'entrée doit être considérée active.</p> <p>Sélectionnez une polarité normalement fermé si l'entrée est connectée au 0V lorsque l'entrée doit être considérée inactive.</p> <p>La validité indique quand l'entrée logique doit être prise en compte.</p> <p>La temporisation T ON permet d'ajouter un délai entre le moment où l'entrée logique est physiquement activée et le moment où le produit la considère active pour l'automatisme.</p> <p>La temporisation T OFF permet d'ajouter un délai entre le moment où l'entrée logique est physiquement désactivée et le moment où le produit la considère inactive pour l'automatisme.</p>

Variable	Analog 1 (Customisable) [259]
Description	Entrée logique 10 (Analog1 convertie comme entrée logique)

Variable	Analog 2 (Customisable) [260]
Description	Entrée logique 11 (Analog2 convertie comme entrée logique)

MANUEL DE L'OPÉRATEUR

Variable	Analog 3 (Customisable) [261]
Description	Entrée logique 12 (Analog3 convertie comme entrée logique)

Variable	État physique de l'entrée logique 1 [953.0]
Description	État physique de l'entrée logique (Sans application de la polarité, de la validité et des temporisations)

Variable	État physique de l'entrée logique 2 [953.1]
Description	État physique de l'entrée logique (Sans application de la polarité, de la validité et des temporisations)

Variable	État physique de l'entrée logique 3 [953.2]
Description	État physique de l'entrée logique (Sans application de la polarité, de la validité et des temporisations)

Variable	État physique de l'entrée logique 4 [953.3]
Description	État physique de l'entrée logique (Sans application de la polarité, de la validité et des temporisations)

Variable	État physique de l'entrée logique 5 [953.4]
Description	État physique de l'entrée logique (Sans application de la polarité, de la validité et des temporisations)

Variable	État physique de l'entrée logique 6 [953.5]
Description	État physique de l'entrée logique (Sans application de la polarité, de la validité et des temporisations)

Variable	État physique de l'entrée logique 7 [953.6]
Description	État physique de l'entrée logique (Sans application de la polarité, de la validité et des temporisations)

Variable	État physique de l'entrée logique 8 [953.7]
Description	État physique de l'entrée logique (Sans application de la polarité, de la validité et des temporisations)

MANUEL DE L'OPÉRATEUR

Variable	État physique de l'entrée logique 9 [953.8]
Description	État physique de l'entrée logique (Sans application de la polarité, de la validité et des temporisations)

Variable	Output 1 (Customisable) [4350]
Description	Etat réel de la sortie logique 1

Variable	Output 2 (Customisable) [4351]
Description	Etat réel de la sortie logique 2

Variable	Output 3 (Customisable) [4352]
Description	Etat réel de la sortie logique 3

Variable	Output 4 (Customisable) [4353]
Description	Etat réel de la sortie logique 4

Variable	Output 5 (Customisable) [4354]
Description	Etat réel de la sortie logique 5

Variable	Output 6 (Customisable) [4355]
Description	Etat réel de la sortie logique 6

Variable	Relay 1 (Customisable) [4356]
Description	Etat réel de la sortie relai 1

Variable	Relay 2 (Customisable) [4357]
Description	Etat réel de la sortie relai 2

EXTENSIONS D'E/S CAN BUS

Variable	CANopen DI 1 (Customisable) [800]
Description	Entrée logique CANopen 1

Variable	CANopen DI 2 (Customisable) [801]
Description	Entrée logique CANopen 2

Variable	CANopen DI 3 (Customisable) [802]
Description	Entrée logique CANopen 3

Variable	CANopen DI 4 (Customisable) [803]
Description	Entrée logique CANopen 4

Variable	CANopen DI 5 (Customisable) [804]
Description	Entrée logique CANopen 5

Variable	CANopen DI 6 (Customisable) [805]
Description	Entrée logique CANopen 6

Variable	CANopen DI 7 (Customisable) [806]
Description	Entrée logique CANopen 7

Variable	CANopen DI 8 (Customisable) [807]
Description	Entrée logique CANopen 8

Variable	CANopen DI 9 (Customisable) [808]
Description	Entrée logique CANopen 9

Variable	CANopen DI 10 (Customisable) [809]
Description	Entrée logique CANopen 10

MANUEL DE L'OPÉRATEUR

Variable	CANopen DI 11 (Customisable) [810]
Description	Entrée logique CANopen 11

Variable	CANopen DI 12 (Customisable) [811]
Description	Entrée logique CANopen 12

Variable	CANopen DI 13 (Customisable) [812]
Description	Entrée logique CANopen 13

Variable	CANopen DI 14 (Customisable) [813]
Description	Entrée logique CANopen 14

Variable	CANopen DI 15 (Customisable) [814]
Description	Entrée logique CANopen 15

Variable	CANopen DI 16 (Customisable) [815]
Description	Entrée logique CANopen 16

Variable	CANopen DI 17 (Customisable) [816]
Description	Entrée logique CANopen 17

Variable	CANopen DI 18 (Customisable) [817]
Description	Entrée logique CANopen 18

Variable	CANopen DI 19 (Customisable) [818]
Description	Entrée logique CANopen 19

Variable	CANopen DI 20 (Customisable) [819]
Description	Entrée logique CANopen 20

Variable	CANopen DI 21 (Customisable) [820]
Description	Entrée logique CANopen 21

MANUEL DE L'OPÉRATEUR

Variable	CANopen DI 22 (Customisable) [821]
Description	Entrée logique CANopen 22

Variable	CANopen DI 23 (Customisable) [822]
Description	Entrée logique CANopen 23

Variable	CANopen DI 24 (Customisable) [823]
Description	Entrée logique CANopen 24

Variable	CANopen DI 25 (Customisable) [824]
Description	Entrée logique CANopen 25

Variable	CANopen DI 26 (Customisable) [825]
Description	Entrée logique CANopen 26

Variable	CANopen DI 27 (Customisable) [826]
Description	Entrée logique CANopen 27

Variable	CANopen DI 28 (Customisable) [827]
Description	Entrée logique CANopen 28

Variable	CANopen DI 29 (Customisable) [828]
Description	Entrée logique CANopen 29

Variable	CANopen DI 30 (Customisable) [829]
Description	Entrée logique CANopen 30

Variable	CANopen DI 31 (Customisable) [830]
Description	Entrée logique CANopen 31

Variable	CANopen DI 32 (Customisable) [831]
Description	Entrée logique CANopen 32

MANUEL DE L'OPÉRATEUR

Variable	CANopen DI 33 (Customisable) [1250]
Description	Entrée logique CANopen 33

Variable	CANopen DI 34 (Customisable) [1251]
Description	Entrée logique CANopen 34

Variable	CANopen DI 35 (Customisable) [1252]
Description	Entrée logique CANopen 35

Variable	CANopen DI 36 (Customisable) [1253]
Description	Entrée logique CANopen 36

Variable	CANopen DI 37 (Customisable) [1254]
Description	Entrée logique CANopen 37

Variable	CANopen DI 38 (Customisable) [1255]
Description	Entrée logique CANopen 38

Variable	CANopen DI 39 (Customisable) [1256]
Description	Entrée logique CANopen 39

Variable	CANopen DI 40 (Customisable) [1257]
Description	Entrée logique CANopen 40

Variable	CANopen DI 41 (Customisable) [1258]
Description	Entrée logique CANopen 41

Variable	CANopen DI 42 (Customisable) [1259]
Description	Entrée logique CANopen 42

Variable	CANopen DI 43 (Customisable) [1260]
Description	Entrée logique CANopen 43

MANUEL DE L'OPÉRATEUR

Variable	CANopen DI 44 (Customisable) [1261]
Description	Entrée logique CANopen 44

Variable	CANopen DI 45 (Customisable) [1262]
Description	Entrée logique CANopen 45

Variable	CANopen DI 46 (Customisable) [1263]
Description	Entrée logique CANopen 46

Variable	CANopen DI 47 (Customisable) [1264]
Description	Entrée logique CANopen 47

Variable	CANopen DI 48 (Customisable) [1265]
Description	Entrée logique CANopen 48

Variable	CANopen DI 49 (Customisable) [1266]
Description	Entrée logique CANopen 49

Variable	CANopen DI 50 (Customisable) [1267]
Description	Entrée logique CANopen 50

Variable	CANopen DI 51 (Customisable) [1268]
Description	Entrée logique CANopen 51

Variable	CANopen DI 52 (Customisable) [1269]
Description	Entrée logique CANopen 52

Variable	CANopen DI 53 (Customisable) [1270]
Description	Entrée logique CANopen 53

Variable	CANopen DI 54 (Customisable) [1271]
Description	Entrée logique CANopen 54

MANUEL DE L'OPÉRATEUR

Variable	CANopen DI 55 (Customisable) [1272]
Description	Entrée logique CANopen 55

Variable	CANopen DI 56 (Customisable) [1273]
Description	Entrée logique CANopen 56

Variable	CANopen DI 57 (Customisable) [1274]
Description	Entrée logique CANopen 57

Variable	CANopen DI 58 (Customisable) [1275]
Description	Entrée logique CANopen 58

Variable	CANopen DI 59 (Customisable) [1276]
Description	Entrée logique CANopen 59

Variable	CANopen DI 60 (Customisable) [1277]
Description	Entrée logique CANopen 60

Variable	CANopen DI 61 (Customisable) [1278]
Description	Entrée logique CANopen 61

Variable	CANopen DI 62 (Customisable) [1279]
Description	Entrée logique CANopen 62

Variable	CANopen DI 63 (Customisable) [1280]
Description	Entrée logique CANopen 63

Variable	CANopen DI 64 (Customisable) [1281]
Description	Entrée logique CANopen 64

Variable	CANopen DO 1 (Customisable) [4751]
Description	Sortie logique CANopen 1

MANUEL DE L'OPÉRATEUR

Variable	CANopen DO 2 (Customisable) [4752]
Description	Sortie logique CANopen 2

Variable	CANopen DO 3 (Customisable) [4753]
Description	Sortie logique CANopen 3

Variable	CANopen DO 4 (Customisable) [4754]
Description	Sortie logique CANopen 4

Variable	CANopen DO 5 (Customisable) [4755]
Description	Sortie logique CANopen 5

Variable	CANopen DO 6 (Customisable) [4756]
Description	Sortie logique CANopen 6

Variable	CANopen DO 7 (Customisable) [4757]
Description	Sortie logique CANopen 7

Variable	CANopen DO 8 (Customisable) [4758]
Description	Sortie logique CANopen 8

Variable	CANopen DO 9 (Customisable) [4759]
Description	Sortie logique CANopen 9

Variable	CANopen DO 10 (Customisable) [4760]
Description	Sortie logique CANopen 10

Variable	CANopen DO 11 (Customisable) [4761]
Description	Sortie logique CANopen 11

Variable	CANopen DO 12 (Customisable) [4762]
Description	Sortie logique CANopen 12

MANUEL DE L'OPÉRATEUR

Variable	CANopen DO 13 (Customisable) [4763]
Description	Sortie logique CANopen 13

Variable	CANopen DO 14 (Customisable) [4764]
Description	Sortie logique CANopen 14

Variable	CANopen DO 15 (Customisable) [4765]
Description	Sortie logique CANopen 15

Variable	CANopen DO 16 (Customisable) [4766]
Description	Sortie logique CANopen 16

Variable	CANopen DO 17 (Customisable) [4767]
Description	Sortie logique CANopen 17

Variable	CANopen DO 18 (Customisable) [4768]
Description	Sortie logique CANopen 18

Variable	CANopen DO 19 (Customisable) [4769]
Description	Sortie logique CANopen 19

Variable	CANopen DO 20 (Customisable) [4770]
Description	Sortie logique CANopen 20

Variable	CANopen DO 21 (Customisable) [4771]
Description	Sortie logique CANopen 21

Variable	CANopen DO 22 (Customisable) [4772]
Description	Sortie logique CANopen 22

Variable	CANopen DO 23 (Customisable) [4773]
Description	Sortie logique CANopen 23

MANUEL DE L'OPÉRATEUR

Variable	CANopen DO 24 (Customisable) [4774]
Description	Sortie logique CANopen 24

Variable	CANopen DO 25 (Customisable) [4775]
Description	Sortie logique CANopen 25

Variable	CANopen DO 26 (Customisable) [4776]
Description	Sortie logique CANopen 26

Variable	CANopen DO 27 (Customisable) [4777]
Description	Sortie logique CANopen 27

Variable	CANopen DO 28 (Customisable) [4778]
Description	Sortie logique CANopen 28

Variable	CANopen DO 29 (Customisable) [4779]
Description	Sortie logique CANopen 29

Variable	CANopen DO 30 (Customisable) [4780]
Description	Sortie logique CANopen 30

Variable	CANopen DO 31 (Customisable) [4781]
Description	Sortie logique CANopen 31

Variable	CANopen DO 32 (Customisable) [4782]
Description	Sortie logique CANopen 32

Variable	CANopen DO 33 (Customisable) [5100]
Description	Sortie logique CANopen 33

Variable	CANopen DO 34 (Customisable) [5101]
Description	Sortie logique CANopen 34

MANUEL DE L'OPÉRATEUR

Variable	CANopen DO 35 (Customisable) [5102]
Description	Sortie logique CANopen 35

Variable	CANopen DO 36 (Customisable) [5103]
Description	Sortie logique CANopen 36

Variable	CANopen DO 37 (Customisable) [5104]
Description	Sortie logique CANopen 37

Variable	CANopen DO 38 (Customisable) [5105]
Description	Sortie logique CANopen 38

Variable	CANopen DO 39 (Customisable) [5106]
Description	Sortie logique CANopen 39

Variable	CANopen DO 40 (Customisable) [5107]
Description	Sortie logique CANopen 40

Variable	CANopen DO 41 (Customisable) [5108]
Description	Sortie logique CANopen 41

Variable	CANopen DO 42 (Customisable) [5109]
Description	Sortie logique CANopen 42

Variable	CANopen DO 43 (Customisable) [5110]
Description	Sortie logique CANopen 43

Variable	CANopen DO 44 (Customisable) [5111]
Description	Sortie logique CANopen 44

Variable	CANopen DO 45 (Customisable) [5112]
Description	Sortie logique CANopen 45

MANUEL DE L'OPÉRATEUR

Variable	CANopen DO 46 (Customisable) [5113]
Description	Sortie logique CANopen 46

Variable	CANopen DO 47 (Customisable) [5114]
Description	Sortie logique CANopen 47

Variable	CANopen DO 48 (Customisable) [5115]
Description	Sortie logique CANopen 48

Variable	CANopen DO 49 (Customisable) [5116]
Description	Sortie logique CANopen 49

Variable	CANopen DO 50 (Customisable) [5117]
Description	Sortie logique CANopen 50

Variable	CANopen DO 51 (Customisable) [5118]
Description	Sortie logique CANopen 51

Variable	CANopen DO 52 (Customisable) [5119]
Description	Sortie logique CANopen 52

Variable	CANopen DO 53 (Customisable) [5120]
Description	Sortie logique CANopen 53

Variable	CANopen DO 54 (Customisable) [5121]
Description	Sortie logique CANopen 54

Variable	CANopen DO 55 (Customisable) [5122]
Description	Sortie logique CANopen 55

Variable	CANopen DO 56 (Customisable) [5123]
Description	Sortie logique CANopen 56

MANUEL DE L'OPÉRATEUR

Variable	CANopen DO 57 (Customisable) [5124]
Description	Sortie logique CANopen 57

Variable	CANopen DO 58 (Customisable) [5125]
Description	Sortie logique CANopen 58

Variable	CANopen DO 59 (Customisable) [5126]
Description	Sortie logique CANopen 59

Variable	CANopen DO 60 (Customisable) [5127]
Description	Sortie logique CANopen 60

Variable	CANopen DO 61 (Customisable) [5128]
Description	Sortie logique CANopen 61

Variable	CANopen DO 62 (Customisable) [5129]
Description	Sortie logique CANopen 62

Variable	CANopen DO 63 (Customisable) [5130]
Description	Sortie logique CANopen 63

Variable	CANopen DO 64 (Customisable) [5131]
Description	Sortie logique CANopen 64

CENTRALE

Variable	Position du disjoncteur du générateur N° 1 [562.0]
Description	0 si disjoncteur ouvert, 1 si disjoncteur fermé

Variable	Position du disjoncteur du générateur N° 2 [562.1]
Description	0 si disjoncteur ouvert, 1 si disjoncteur fermé

Variable	Position du disjoncteur du générateur N° 3 [562.2]
Description	0 si disjoncteur ouvert, 1 si disjoncteur fermé

Variable	Position du disjoncteur du générateur N° 4 [562.3]
Description	0 si disjoncteur ouvert, 1 si disjoncteur fermé

Variable	Position du disjoncteur du générateur N° 5 [562.4]
Description	0 si disjoncteur ouvert, 1 si disjoncteur fermé

Variable	Position du disjoncteur du générateur N° 6 [562.5]
Description	0 si disjoncteur ouvert, 1 si disjoncteur fermé

Variable	Position du disjoncteur du générateur N° 7 [562.6]
Description	0 si disjoncteur ouvert, 1 si disjoncteur fermé

Variable	Position du disjoncteur du générateur N° 8 [562.7]
Description	0 si disjoncteur ouvert, 1 si disjoncteur fermé

Variable	Position du disjoncteur du générateur N° 9 [562.8]
Description	0 si disjoncteur ouvert, 1 si disjoncteur fermé

Variable	Position du disjoncteur du générateur N° 10 [562.9]
Description	0 si disjoncteur ouvert, 1 si disjoncteur fermé

MANUEL DE L'OPÉRATEUR

Variable	Position du disjoncteur du générateur N° 11 [562.10]
Description	0 si disjoncteur ouvert, 1 si disjoncteur fermé

Variable	Position du disjoncteur du générateur N° 12 [562.11]
Description	0 si disjoncteur ouvert, 1 si disjoncteur fermé

Variable	Position du disjoncteur du générateur N° 13 [562.12]
Description	0 si disjoncteur ouvert, 1 si disjoncteur fermé

Variable	Position du disjoncteur du générateur N° 14 [562.13]
Description	0 si disjoncteur ouvert, 1 si disjoncteur fermé

Variable	Position du disjoncteur du générateur N° 15 [562.14]
Description	0 si disjoncteur ouvert, 1 si disjoncteur fermé

Variable	Position du disjoncteur du générateur N° 16 [562.15]
Description	0 si disjoncteur ouvert, 1 si disjoncteur fermé

Variable	Position du disjoncteur du générateur N° 17 [563.0]
Description	0 si disjoncteur ouvert, 1 si disjoncteur fermé

Variable	Position du disjoncteur du générateur N° 18 [563.1]
Description	0 si disjoncteur ouvert, 1 si disjoncteur fermé

Variable	Position du disjoncteur du générateur N° 19 [563.2]
Description	0 si disjoncteur ouvert, 1 si disjoncteur fermé

Variable	Position du disjoncteur du générateur N° 20 [563.3]
Description	0 si disjoncteur ouvert, 1 si disjoncteur fermé

Variable	Position du disjoncteur du générateur N° 21 [563.4]
Description	0 si disjoncteur ouvert, 1 si disjoncteur fermé

MANUEL DE L'OPÉRATEUR

Variable	Position du disjoncteur du générateur N° 22 [563.5]
Description	0 si disjoncteur ouvert, 1 si disjoncteur fermé

Variable	Position du disjoncteur du générateur N° 23 [563.6]
Description	0 si disjoncteur ouvert, 1 si disjoncteur fermé

Variable	Position du disjoncteur du générateur N° 24 [563.7]
Description	0 si disjoncteur ouvert, 1 si disjoncteur fermé

Variable	Position du disjoncteur du générateur N° 25 [563.8]
Description	0 si disjoncteur ouvert, 1 si disjoncteur fermé

Variable	Position du disjoncteur du générateur N° 26 [563.9]
Description	0 si disjoncteur ouvert, 1 si disjoncteur fermé

Variable	Position du disjoncteur du générateur N° 27 [563.10]
Description	0 si disjoncteur ouvert, 1 si disjoncteur fermé

Variable	Position du disjoncteur du générateur N° 28 [563.11]
Description	0 si disjoncteur ouvert, 1 si disjoncteur fermé

Variable	Position du disjoncteur du générateur N° 29 [563.12]
Description	0 si disjoncteur ouvert, 1 si disjoncteur fermé

Variable	Position du disjoncteur du générateur N° 30 [563.13]
Description	0 si disjoncteur ouvert, 1 si disjoncteur fermé

Variable	Position du disjoncteur du générateur N° 31 [563.14]
Description	0 si disjoncteur ouvert, 1 si disjoncteur fermé

Variable	Position du disjoncteur du générateur N° 32 [563.15]
Description	0 si disjoncteur ouvert, 1 si disjoncteur fermé

MANUEL DE L'OPÉRATEUR

Variable	Position du disjoncteur du réseau/disjoncteur de traverse N° 1 [976.0]
Description	Sur MASTER COMPACT 1B, 0 si disjoncteur ouvert, 1 si disjoncteur fermé. Sur MASTER COMPACT, 0 si au moins 1 des 2 disjoncteurs est ouvert, 1 si les 2 disjoncteurs sont fermés. Sur BTB COMPACT, 0 si disjoncteur ouvert, 1 si disjoncteur fermé.

Variable	Position du disjoncteur du réseau/disjoncteur de traverse N° 2 [976.1]
Description	Sur MASTER COMPACT 1B, 0 si disjoncteur ouvert, 1 si disjoncteur fermé. Sur MASTER COMPACT, 0 si au moins 1 des 2 disjoncteurs est ouvert, 1 si les 2 disjoncteurs sont fermés. Sur BTB COMPACT, 0 si disjoncteur ouvert, 1 si disjoncteur fermé.

Variable	Position du disjoncteur du réseau/disjoncteur de traverse N° 3 [976.2]
Description	Sur MASTER COMPACT 1B, 0 si disjoncteur ouvert, 1 si disjoncteur fermé. Sur MASTER COMPACT, 0 si au moins 1 des 2 disjoncteurs est ouvert, 1 si les 2 disjoncteurs sont fermés. Sur BTB COMPACT, 0 si disjoncteur ouvert, 1 si disjoncteur fermé.

Variable	Position du disjoncteur du réseau/disjoncteur de traverse N° 4 [976.3]
Description	Sur MASTER COMPACT 1B, 0 si disjoncteur ouvert, 1 si disjoncteur fermé. Sur MASTER COMPACT, 0 si au moins 1 des 2 disjoncteurs est ouvert, 1 si les 2 disjoncteurs sont fermés. Sur BTB COMPACT, 0 si disjoncteur ouvert, 1 si disjoncteur fermé.

Variable	Position du disjoncteur du réseau/disjoncteur de traverse N° 5 [976.4]
Description	Sur MASTER COMPACT 1B, 0 si disjoncteur ouvert, 1 si disjoncteur fermé. Sur MASTER COMPACT, 0 si au moins 1 des 2 disjoncteurs est ouvert, 1 si les 2 disjoncteurs sont fermés. Sur BTB COMPACT, 0 si disjoncteur ouvert, 1 si disjoncteur fermé.

Variable	Position du disjoncteur du réseau/disjoncteur de traverse N° 6 [976.5]
Description	Sur MASTER COMPACT 1B, 0 si disjoncteur ouvert, 1 si disjoncteur fermé. Sur MASTER COMPACT, 0 si au moins 1 des 2 disjoncteurs est ouvert, 1 si les 2 disjoncteurs sont fermés. Sur BTB COMPACT, 0 si disjoncteur ouvert, 1 si disjoncteur fermé.

Variable	Position du disjoncteur du réseau/disjoncteur de traverse N° 7 [976.6]
Description	Sur MASTER COMPACT 1B, 0 si disjoncteur ouvert, 1 si disjoncteur fermé. Sur MASTER COMPACT, 0 si au moins 1 des 2 disjoncteurs est ouvert, 1 si les 2 disjoncteurs sont fermés. Sur BTB COMPACT, 0 si disjoncteur ouvert, 1 si disjoncteur fermé.

MANUEL DE L'OPÉRATEUR

Variable	Position du disjoncteur du réseau/disjoncteur de traverse N° 8 [976.7]
Description	Sur MASTER COMPACT 1B, 0 si disjoncteur ouvert, 1 si disjoncteur fermé. Sur MASTER COMPACT, 0 si au moins 1 des 2 disjoncteurs est ouvert, 1 si les 2 disjoncteurs sont fermés. Sur BTB COMPACT, 0 si disjoncteur ouvert, 1 si disjoncteur fermé.

Variable	Position du disjoncteur du réseau/disjoncteur de traverse N° 9 [976.8]
Description	Sur MASTER COMPACT 1B, 0 si disjoncteur ouvert, 1 si disjoncteur fermé. Sur MASTER COMPACT, 0 si au moins 1 des 2 disjoncteurs est ouvert, 1 si les 2 disjoncteurs sont fermés. Sur BTB COMPACT, 0 si disjoncteur ouvert, 1 si disjoncteur fermé.

Variable	Position du disjoncteur du réseau/disjoncteur de traverse N° 10 [976.9]
Description	Sur MASTER COMPACT 1B, 0 si disjoncteur ouvert, 1 si disjoncteur fermé. Sur MASTER COMPACT, 0 si au moins 1 des 2 disjoncteurs est ouvert, 1 si les 2 disjoncteurs sont fermés. Sur BTB COMPACT, 0 si disjoncteur ouvert, 1 si disjoncteur fermé.

Variable	Position du disjoncteur du réseau/disjoncteur de traverse N° 11 [976.10]
Description	Sur MASTER COMPACT 1B, 0 si disjoncteur ouvert, 1 si disjoncteur fermé. Sur MASTER COMPACT, 0 si au moins 1 des 2 disjoncteurs est ouvert, 1 si les 2 disjoncteurs sont fermés. Sur BTB COMPACT, 0 si disjoncteur ouvert, 1 si disjoncteur fermé.

Variable	Position du disjoncteur du réseau/disjoncteur de traverse N° 12 [976.11]
Description	Sur MASTER COMPACT 1B, 0 si disjoncteur ouvert, 1 si disjoncteur fermé. Sur MASTER COMPACT, 0 si au moins 1 des 2 disjoncteurs est ouvert, 1 si les 2 disjoncteurs sont fermés. Sur BTB COMPACT, 0 si disjoncteur ouvert, 1 si disjoncteur fermé.

Variable	Position du disjoncteur du réseau/disjoncteur de traverse N° 13 [976.12]
Description	Sur MASTER COMPACT 1B, 0 si disjoncteur ouvert, 1 si disjoncteur fermé. Sur MASTER COMPACT, 0 si au moins 1 des 2 disjoncteurs est ouvert, 1 si les 2 disjoncteurs sont fermés. Sur BTB COMPACT, 0 si disjoncteur ouvert, 1 si disjoncteur fermé.

Variable	Position du disjoncteur du réseau/disjoncteur de traverse N° 14 [976.13]
Description	Sur MASTER COMPACT 1B, 0 si disjoncteur ouvert, 1 si disjoncteur fermé. Sur MASTER COMPACT, 0 si au moins 1 des 2 disjoncteurs est ouvert, 1 si les 2 disjoncteurs sont fermés. Sur BTB COMPACT, 0 si disjoncteur ouvert, 1 si disjoncteur fermé.

MANUEL DE L'OPÉRATEUR

Variable	Position du disjoncteur du réseau/disjoncteur de traverse N° 15 [976.14]
Description	Sur MASTER COMPACT 1B, 0 si disjoncteur ouvert, 1 si disjoncteur fermé. Sur MASTER COMPACT, 0 si au moins 1 des 2 disjoncteurs est ouvert, 1 si les 2 disjoncteurs sont fermés. Sur BTB COMPACT, 0 si disjoncteur ouvert, 1 si disjoncteur fermé.

Variable	Position du disjoncteur du réseau/disjoncteur de traverse N° 16 [976.15]
Description	Sur MASTER COMPACT 1B, 0 si disjoncteur ouvert, 1 si disjoncteur fermé. Sur MASTER COMPACT, 0 si au moins 1 des 2 disjoncteurs est ouvert, 1 si les 2 disjoncteurs sont fermés. Sur BTB COMPACT, 0 si disjoncteur ouvert, 1 si disjoncteur fermé.

Variable	Position du disjoncteur du réseau/disjoncteur de traverse N° 17 [977.0]
Description	Sur MASTER COMPACT 1B, 0 si disjoncteur ouvert, 1 si disjoncteur fermé. Sur MASTER COMPACT, 0 si au moins 1 des 2 disjoncteurs est ouvert, 1 si les 2 disjoncteurs sont fermés. Sur BTB COMPACT, 0 si disjoncteur ouvert, 1 si disjoncteur fermé.

Variable	Position du disjoncteur du réseau/disjoncteur de traverse N° 18 [977.1]
Description	Sur MASTER COMPACT 1B, 0 si disjoncteur ouvert, 1 si disjoncteur fermé. Sur MASTER COMPACT, 0 si au moins 1 des 2 disjoncteurs est ouvert, 1 si les 2 disjoncteurs sont fermés. Sur BTB COMPACT, 0 si disjoncteur ouvert, 1 si disjoncteur fermé.

Variable	Position du disjoncteur du réseau/disjoncteur de traverse N° 19 [977.2]
Description	Sur MASTER COMPACT 1B, 0 si disjoncteur ouvert, 1 si disjoncteur fermé. Sur MASTER COMPACT, 0 si au moins 1 des 2 disjoncteurs est ouvert, 1 si les 2 disjoncteurs sont fermés. Sur BTB COMPACT, 0 si disjoncteur ouvert, 1 si disjoncteur fermé.

Variable	Position du disjoncteur du réseau/disjoncteur de traverse N° 20 [977.3]
Description	Sur MASTER COMPACT 1B, 0 si disjoncteur ouvert, 1 si disjoncteur fermé. Sur MASTER COMPACT, 0 si au moins 1 des 2 disjoncteurs est ouvert, 1 si les 2 disjoncteurs sont fermés. Sur BTB COMPACT, 0 si disjoncteur ouvert, 1 si disjoncteur fermé.

Variable	Position du disjoncteur du réseau/disjoncteur de traverse N° 21 [977.4]
Description	Sur MASTER COMPACT 1B, 0 si disjoncteur ouvert, 1 si disjoncteur fermé. Sur MASTER COMPACT, 0 si au moins 1 des 2 disjoncteurs est ouvert, 1 si les 2 disjoncteurs sont fermés. Sur BTB COMPACT, 0 si disjoncteur ouvert, 1 si disjoncteur fermé.

MANUEL DE L'OPÉRATEUR

Variable	Position du disjoncteur du réseau/disjoncteur de traverse N° 22 [977.5]
Description	Sur MASTER COMPACT 1B, 0 si disjoncteur ouvert, 1 si disjoncteur fermé. Sur MASTER COMPACT, 0 si au moins 1 des 2 disjoncteurs est ouvert, 1 si les 2 disjoncteurs sont fermés. Sur BTB COMPACT, 0 si disjoncteur ouvert, 1 si disjoncteur fermé.

Variable	Position du disjoncteur du réseau/disjoncteur de traverse N° 23 [977.6]
Description	Sur MASTER COMPACT 1B, 0 si disjoncteur ouvert, 1 si disjoncteur fermé. Sur MASTER COMPACT, 0 si au moins 1 des 2 disjoncteurs est ouvert, 1 si les 2 disjoncteurs sont fermés. Sur BTB COMPACT, 0 si disjoncteur ouvert, 1 si disjoncteur fermé.

Variable	Position du disjoncteur du réseau/disjoncteur de traverse N° 24 [977.7]
Description	Sur MASTER COMPACT 1B, 0 si disjoncteur ouvert, 1 si disjoncteur fermé. Sur MASTER COMPACT, 0 si au moins 1 des 2 disjoncteurs est ouvert, 1 si les 2 disjoncteurs sont fermés. Sur BTB COMPACT, 0 si disjoncteur ouvert, 1 si disjoncteur fermé.

Variable	Position du disjoncteur du réseau/disjoncteur de traverse N° 25 [977.8]
Description	Sur MASTER COMPACT 1B, 0 si disjoncteur ouvert, 1 si disjoncteur fermé. Sur MASTER COMPACT, 0 si au moins 1 des 2 disjoncteurs est ouvert, 1 si les 2 disjoncteurs sont fermés. Sur BTB COMPACT, 0 si disjoncteur ouvert, 1 si disjoncteur fermé.

Variable	Position du disjoncteur du réseau/disjoncteur de traverse N° 26 [977.9]
Description	Sur MASTER COMPACT 1B, 0 si disjoncteur ouvert, 1 si disjoncteur fermé. Sur MASTER COMPACT, 0 si au moins 1 des 2 disjoncteurs est ouvert, 1 si les 2 disjoncteurs sont fermés. Sur BTB COMPACT, 0 si disjoncteur ouvert, 1 si disjoncteur fermé.

Variable	Position du disjoncteur du réseau/disjoncteur de traverse N° 27 [977.10]
Description	Sur MASTER COMPACT 1B, 0 si disjoncteur ouvert, 1 si disjoncteur fermé. Sur MASTER COMPACT, 0 si au moins 1 des 2 disjoncteurs est ouvert, 1 si les 2 disjoncteurs sont fermés. Sur BTB COMPACT, 0 si disjoncteur ouvert, 1 si disjoncteur fermé.

Variable	Position du disjoncteur du réseau/disjoncteur de traverse N° 28 [977.11]
Description	Sur MASTER COMPACT 1B, 0 si disjoncteur ouvert, 1 si disjoncteur fermé. Sur MASTER COMPACT, 0 si au moins 1 des 2 disjoncteurs est ouvert, 1 si les 2 disjoncteurs sont fermés. Sur BTB COMPACT, 0 si disjoncteur ouvert, 1 si disjoncteur fermé.

MANUEL DE L'OPÉRATEUR

Variable	Position du disjoncteur du réseau/disjoncteur de traverse N° 29 [977.12]
Description	Sur MASTER COMPACT 1B, 0 si disjoncteur ouvert, 1 si disjoncteur fermé. Sur MASTER COMPACT, 0 si au moins 1 des 2 disjoncteurs est ouvert, 1 si les 2 disjoncteurs sont fermés. Sur BTB COMPACT, 0 si disjoncteur ouvert, 1 si disjoncteur fermé.

Variable	Position du disjoncteur du réseau/disjoncteur de traverse N° 30 [977.13]
Description	Sur MASTER COMPACT 1B, 0 si disjoncteur ouvert, 1 si disjoncteur fermé. Sur MASTER COMPACT, 0 si au moins 1 des 2 disjoncteurs est ouvert, 1 si les 2 disjoncteurs sont fermés. Sur BTB COMPACT, 0 si disjoncteur ouvert, 1 si disjoncteur fermé.

Variable	Position du disjoncteur du réseau/disjoncteur de traverse N° 31 [977.14]
Description	Sur MASTER COMPACT 1B, 0 si disjoncteur ouvert, 1 si disjoncteur fermé. Sur MASTER COMPACT, 0 si au moins 1 des 2 disjoncteurs est ouvert, 1 si les 2 disjoncteurs sont fermés. Sur BTB COMPACT, 0 si disjoncteur ouvert, 1 si disjoncteur fermé.

Variable	Position du disjoncteur du réseau/disjoncteur de traverse N° 32 [977.15]
Description	Sur MASTER COMPACT 1B, 0 si disjoncteur ouvert, 1 si disjoncteur fermé. Sur MASTER COMPACT, 0 si au moins 1 des 2 disjoncteurs est ouvert, 1 si les 2 disjoncteurs sont fermés. Sur BTB COMPACT, 0 si disjoncteur ouvert, 1 si disjoncteur fermé.

Variable	Présence réseau sur le jeu de barre commun [4032]
Description	Report d'info: Il y a actuellement un réseau fermé sur le jeu de barre commun

PROTECTIONS BUS

Variable	Échec de synchronisation [4051]
Description	L'automatisme ne parvient pas à synchroniser les tensions de part et d'autre du disjoncteur (Vérifier que la régulation de vitesse et l'AVR sont contrôlés dans la bonne plage et ajuster les réglages PID)

Variable	Différence rotophases niveau 1 [4053.0]
Description	S'active si la protection de niveau 1 s'est déclenchée.

Variable	Différence rotophases niveau 2 [4053.1]
Description	S'active si la protection de niveau 2 s'est déclenchée.

Variable	Sur fréquence bus niveau 1 [4250.0]
Description	S'active si la protection de niveau 1 s'est déclenchée.

Variable	Sur fréquence bus niveau 2 [4250.1]
Description	S'active si la protection de niveau 2 s'est déclenchée.

Variable	Sous fréquence bus niveau 1 [4251.0]
Description	S'active si la protection de niveau 1 s'est déclenchée.

Variable	Sous fréquence bus niveau 2 [4251.1]
Description	S'active si la protection de niveau 2 s'est déclenchée.

Variable	Surtension bus niveau 1 [4252.0]
Description	S'active si la protection de niveau 1 s'est déclenchée.

Variable	Surtension bus niveau 2 [4252.1]
Description	S'active si la protection de niveau 2 s'est déclenchée.

Variable	Sous tension bus niveau 1 [4253.0]
Description	S'active si la protection de niveau 1 s'est déclenchée.

MANUEL DE L'OPÉRATEUR

Variable	Sous tension bus niveau 2 [4253.1]
Description	S'active si la protection de niveau 2 s'est déclenchée.

Variable	Mini KW bus niveau 1 [4254.0]
Description	S'active si la protection de niveau 1 s'est déclenchée.

Variable	Mini KW bus niveau 2 [4254.1]
Description	S'active si la protection de niveau 2 s'est déclenchée.

Variable	Maxi KW bus niveau 1 [4255.0]
Description	S'active si la protection de niveau 1 s'est déclenchée.

Variable	Maxi KW bus niveau 2 [4255.1]
Description	S'active si la protection de niveau 2 s'est déclenchée.

Variable	Retour KW bus niveau 1 [4256.0]
Description	S'active si la protection de niveau 1 s'est déclenchée.

Variable	Retour KW bus niveau 2 [4256.1]
Description	S'active si la protection de niveau 2 s'est déclenchée.

Variable	Mini KVAR bus niveau 1 [4257.0]
Description	S'active si la protection de niveau 1 s'est déclenchée.

Variable	Mini KVAR bus niveau 2 [4257.1]
Description	S'active si la protection de niveau 2 s'est déclenchée.

Variable	Maxi KVAR bus niveau 1 [4258.0]
Description	S'active si la protection de niveau 1 s'est déclenchée.

Variable	Maxi KVAR bus niveau 2 [4258.1]
Description	S'active si la protection de niveau 2 s'est déclenchée.

MANUEL DE L'OPÉRATEUR

Variable	Retour KVAR bus niveau 1 [4259.0]
Description	S'active si la protection de niveau 1 s'est déclenchée.

Variable	Retour KVAR bus niveau 2 [4259.1]
Description	S'active si la protection de niveau 2 s'est déclenchée.

Variable	Max I bus niveau 1 [4260.0]
Description	S'active si la protection de niveau 1 s'est déclenchée.

Variable	Max I bus niveau 2 [4260.1]
Description	S'active si la protection de niveau 2 s'est déclenchée.

Variable	Court-circuit bus niveau 1 [4262.0]
Description	S'active si la protection de niveau 1 s'est déclenchée.

Variable	Court-circuit bus niveau 2 [4262.1]
Description	S'active si la protection de niveau 2 s'est déclenchée.

Variable	Déséquilibre tension bus niveau 1 [4268.0]
Description	S'active si la protection de niveau 1 s'est déclenchée.

Variable	Déséquilibre tension bus niveau 2 [4268.1]
Description	S'active si la protection de niveau 2 s'est déclenchée.

Variable	Nombre GE dispo. Insuffisant niveau 1 [4270.0]
Description	S'active si la protection de niveau 1 s'est déclenchée.

Variable	Nombre GE dispo. Insuffisant niveau 2 [4270.1]
Description	S'active si la protection de niveau 2 s'est déclenchée.

Variable	Aucun GE disponible [4271]
Description	No genset available

MANUEL DE L'OPÉRATEUR

Variable	Rotophase bus niveau 1 [4272.0]
Description	S'active si la protection de niveau 1 s'est déclenchée.

Variable	Rotophase bus niveau 2 [4272.1]
Description	S'active si la protection de niveau 2 s'est déclenchée.

PROTECTIONS MAINS

Variable	Sur fréquence réseau niveau 1 [4300.0]
Description	S'active si la protection de niveau 1 s'est déclenchée.

Variable	Sur fréquence réseau niveau 2 [4300.1]
Description	S'active si la protection de niveau 2 s'est déclenchée.

Variable	Sous fréquence réseau niveau 1 [4301.0]
Description	S'active si la protection de niveau 1 s'est déclenchée.

Variable	Sous fréquence réseau niveau 2 [4301.1]
Description	S'active si la protection de niveau 2 s'est déclenchée.

Variable	Surtension réseau niveau 1 [4302.0]
Description	S'active si la protection de niveau 1 s'est déclenchée.

Variable	Surtension réseau niveau 2 [4302.1]
Description	S'active si la protection de niveau 2 s'est déclenchée.

Variable	Sous tension réseau niveau 1 [4303.0]
Description	S'active si la protection de niveau 1 s'est déclenchée.

Variable	Sous tension réseau niveau 2 [4303.1]
Description	S'active si la protection de niveau 2 s'est déclenchée.

Variable	Mini kW réseau niveau 1 [4304.0]
Description	S'active si la protection de niveau 1 s'est déclenchée.

Variable	Mini kW réseau niveau 2 [4304.1]
Description	S'active si la protection de niveau 2 s'est déclenchée.

MANUEL DE L'OPÉRATEUR

Variable	Maxi kW réseau niveau 1 [4305.0]
Description	S'active si la protection de niveau 1 s'est déclenchée.

Variable	Maxi kW réseau niveau 2 [4305.1]
Description	S'active si la protection de niveau 2 s'est déclenchée.

Variable	Retour kW réseau niveau 1 [4306.0]
Description	S'active si la protection de niveau 1 s'est déclenchée.

Variable	Retour kW réseau niveau 2 [4306.1]
Description	S'active si la protection de niveau 2 s'est déclenchée.

Variable	Mini kVAR réseau niveau 1 [4307.0]
Description	S'active si la protection de niveau 1 s'est déclenchée.

Variable	Réseau mini kVAR niveau 2 [4307.1]
Description	S'active si la protection de niveau 2 s'est déclenchée.

Variable	Maxi kVAR réseau niveau 1 [4308.0]
Description	S'active si la protection de niveau 1 s'est déclenchée.

Variable	Maxi kVAR réseau niveau 2 [4308.1]
Description	S'active si la protection de niveau 2 s'est déclenchée.

Variable	Retour kVAR réseau niveau 1 [4309.0]
Description	S'active si la protection de niveau 1 s'est déclenchée.

Variable	Retour kVAR réseau niveau 2 [4309.1]
Description	S'active si la protection de niveau 2 s'est déclenchée.

Variable	Saut de vecteur niveau 1 [4310.0]
Description	S'active si la protection de niveau 1 s'est déclenchée.

MANUEL DE L'OPÉRATEUR

Variable	Saut de vecteur niveau 2 [4310.1]
Description	S'active si la protection de niveau 2 s'est déclenchée.

Variable	df/dt niveau 1 [4311.0]
Description	S'active si la protection de niveau 1 s'est déclenchée.

Variable	df/dt niveau 2 [4311.1]
Description	S'active si la protection de niveau 2 s'est déclenchée.

Variable	Déséquilibre tension réseau niveau 1 [4314.0]
Description	S'active si la protection de niveau 1 s'est déclenchée.

Variable	Déséquilibre tension réseau niveau 2 [4314.1]
Description	S'active si la protection de niveau 2 s'est déclenchée.

Variable	Déséquilibre courant réseau niveau 1 [4316.0]
Description	S'active si la protection de niveau 1 s'est déclenchée.

Variable	Déséquilibre courant réseau niveau 2 [4316.1]
Description	S'active si la protection de niveau 2 s'est déclenchée.

Variable	Rotophase réseau niveau 1 [4318.0]
Description	S'active si la protection de niveau 1 s'est déclenchée.

Variable	Rotophase réseau niveau 2 [4318.1]
Description	S'active si la protection de niveau 2 s'est déclenchée.

AUTRES PROTECTIONS

Variable	Sous tension batterie niveau 1 [4202.0]
Description	S'active si la protection de niveau 1 s'est déclenchée.

Variable	Sous tension batterie niveau 2 [4202.1]
Description	S'active si la protection de niveau 2 s'est déclenchée.

Variable	Surtension batterie niveau 1 [4203.0]
Description	S'active si la protection de niveau 1 s'est déclenchée.

Variable	Surtension batterie niveau 2 [4203.1]
Description	S'active si la protection de niveau 2 s'est déclenchée.

COMMUNICATION

Variable	Défaut communication contrôleurs [600]
Description	La communication entre les modules ne peut être établie. Vérifiez le câblage entre les contrôleurs, le numéro du produit et le nombre de contrôleurs déclarés pour chaque référence.

Variable	GENSYS COMPACT PRIME absent [605]
Description	Absence d'au moins un module GENSYS COMPACT PRIME sur le bus CAN

Variable	MASTER COMPACT ou BTB COMPACT absent [608]
Description	Absence d'au moins un module MASTER COMPACT ou BTB COMPACT sur le bus CAN

Variable	HYBRID COMPACT absent [612]
Description	Absence d'au moins un module HYBRID COMPACT sur le bus CAN

Variable	BAT COMPACT absent [613]
Description	Absence d'au moins un module BAT COMPACT sur le bus CAN

Variable	Modbus server (Customisable) [904]
Description	Délai d'attente pour la connexion au serveur Modbus expiré. Le libellé associé peut être modifié pour être affiché lorsque l'erreur se produit.

Variable	Défaut CANopen [4750]
Description	La communication avec les E/S déportées ne fonctionne pas. Vérifiez le câblage et l'alimentation du module d'extension CANopen

STATUS

Variable	Rotophase [306]
Description	Ordre des phases identiques de part et d'autre du disjoncteur (OK = 1 or NOK = 0)

Variable	Écart tension OK [307]
Description	Amplitudes des tensions identiques de part et d'autre du disjoncteur (OK = 1 or NOK = 0)

Variable	Écart fréquence OK [308]
Description	Fréquences identiques de part et d'autre du disjoncteur (OK = 1 or NOK = 0)

Variable	Écart phase OK [309]
Description	L'écart de phase est nul entre les tensions de part et d'autre du disjoncteur (OK = 1 or NOK = 0)

Variable	Vérification synchronisation [310]
Description	Actif si les sources sont synchronisées des deux côtés du disjoncteur (OK = 1 or NOK = 0). Ne pas confondre avec l'ordre de fermeture.

Variable	Demande de production [4007]
Description	Actif si l'automatisme veut produire de la puissance avec le(s) générateur(s). Inactif si l'automatisme ne veut pas produire de puissance avec le(s) générateur(s).

Variable	Synthèse défaut électrique réseau [4657]
Description	Report d'alarme: Actif si au moins une protection configurée en tant que défaut électrique réseau est active.

Variable	Synthèse alarmes [4658]
Description	Report d'alarme: Actif si au moins une protection configurée comme alarme est active.

Variable	Synthèse défauts non critique [4659]
Description	Report d'alarme: Actif si au moins une protection configurée en tant que défaut non critique (Soft shut down) est active.

MANUEL DE L'OPÉRATEUR

Variable	LED défaut [4664]
Description	Report d'info: Actif si la LED défaut en face-avant du produit est allumée (Activation sur défaut - retombe après acquittement).

Variable	LED alarme [4665]
Description	Report d'info: Actif si la LED alarme en face-avant du produit est allumée (Activation sur alarme - retombe après acquittement).

Variable	LED Mode Auto [4666]
Description	Report d'info: Actif si la LED Mode Auto en face-avant du produit est allumée

Variable	LED Mode Test [4667]
Description	Report d'info: Actif si la LED Mode Test en face-avant du produit est allumée

Variable	LED Mode Manu [4668]
Description	Report d'info: Actif si la LED Mode Manu en face-avant du produit est allumée

Variable	LED Bus [4669]
Description	Report d'info: Actif si la LED Bus en face-avant du produit est allumée

Variable	Validation protections [4681]
Description	Report d'info: Actif lorsque l'ensemble des protections est activé après la séquence de démarrage (Sous fréquence, sous tension, pression d'huile, température, etc...)

Variable	Synthèse perte secteur [4731]
Description	Actif si au moins une protection configurée en tant que perte secteur est active.

Variable	LED disjoncteur réseau [4735]
Description	Report d'info: Actif si la LED disjoncteur réseau en face-avant du produit est allumée

Variable	LED réseau [4736]
Description	Report d'info: Actif si la LED réseau en face-avant du produit est allumée (présence tension secteur)

HYSTÉRÉSIS

Variable	Activation sortie hystérésis 1 [4710]
Description	Activation de la fonction hystérésis analogique n°1, la configuration de la fonction se fait dans Configuration/programmation/hystérésis.

Variable	Activation sortie hystérésis 2 [4711]
Description	Activation de la fonction hystérésis analogique n°2, la configuration de la fonction se fait dans Configuration/programmation/hystérésis.

Variable	Activation sortie hystérésis 3 [4712]
Description	Activation de la fonction hystérésis analogique n°3, la configuration de la fonction se fait dans Configuration/programmation/hystérésis.

Variable	Activation sortie hystérésis sur EL1 [4713]
Description	Activation de la fonction 'hystérésis sur entrée logique' n°1, La fonction se configure avec les entrées logiques de seuils bas/haut dans le menu Entrées logiques.

Variable	Activation sortie hystérésis sur EL2 [4714]
Description	Activation de la fonction 'hystérésis sur entrée logique' n°2, La fonction se configure avec les entrées logiques de seuils bas/haut dans le menu Entrées logiques.

Variable	Activation sortie hystérésis sur EL3 [4715]
Description	Activation de la fonction 'hystérésis sur entrée logique' n°3, La fonction se configure avec les entrées logiques de seuils bas/haut dans le menu Entrées logiques.

Variable	Activation sortie hystérésis sur EL4 [4716]
Description	Activation de la fonction 'hystérésis sur entrée logique' n°4, La fonction se configure avec les entrées logiques de seuils bas/haut dans le menu Entrées logiques.

Variable	Activation sortie hystérésis sur EL5 [4717]
Description	Activation de la fonction 'hystérésis sur entrée logique' n°5, La fonction se configure avec les entrées logiques de seuils bas/haut dans le menu Entrées logiques.

Variable	Activation sortie hystérésis sur EL6 [4718]
Description	Activation de la fonction 'hystérésis sur entrée logique' n°6, La fonction se configure avec les entrées logiques de seuils bas/haut dans le menu Entrées logiques.

MANUEL DE L'OPÉRATEUR

Variable	Activation sortie hystérésis sur EL7 [4719]
Description	Activation de la fonction 'hystérésis sur entrée logique' n°7, La fonction se configure avec les entrées logiques de seuils bas/haut dans le menu Entrées logiques.

Variable	Activation sortie hystérésis sur EL8 [4720]
Description	Activation de la fonction 'hystérésis sur entrée logique' n°8, La fonction se configure avec les entrées logiques de seuils bas/haut dans le menu Entrées logiques.

BOUTONS DÉPORTÉS

Variable	Bouton Shift [951.0]
Description	Actif (1) si le bouton est enfoncé. Inactif (0) sinon.

Variable	Bouton flèche droite [951.1]
Description	Actif (1) si le bouton est enfoncé. Inactif (0) sinon.

Variable	Bouton flèche bas [951.2]
Description	Actif (1) si le bouton est enfoncé. Inactif (0) sinon.

Variable	Bouton flèche gauche [951.3]
Description	Actif (1) si le bouton est enfoncé. Inactif (0) sinon.

Variable	Bouton flèche haut [951.4]
Description	Actif (1) si le bouton est enfoncé. Inactif (0) sinon.

Variable	Bouton Entrée [951.5]
Description	Actif (1) si le bouton est enfoncé. Inactif (0) sinon.

Variable	Bouton Esc [951.6]
Description	Actif (1) si le bouton est enfoncé. Inactif (0) sinon.

Variable	Bouton Défaut/Alarme/info [951.7]
Description	Actif (1) si le bouton est enfoncé. Inactif (0) sinon.

Variable	Bouton disjoncteur réseau [951.8]
Description	Actif (1) si le bouton est enfoncé. Inactif (0) sinon.

Variable	Bouton Arrêt [951.10]
Description	Actif (1) si le bouton est enfoncé. Inactif (0) sinon.

MANUEL DE L'OPÉRATEUR

Variable	Bouton Démarrage [951.11]
Description	Actif (1) si le bouton est enfoncé. Inactif (0) sinon.

Variable	Bouton Man [951.12]
Description	Actif (1) si le bouton est enfoncé. Inactif (0) sinon.

Variable	Bouton Test [951.13]
Description	Actif (1) si le bouton est enfoncé. Inactif (0) sinon.

Variable	Bouton Auto [951.14]
Description	Actif (1) si le bouton est enfoncé. Inactif (0) sinon.